

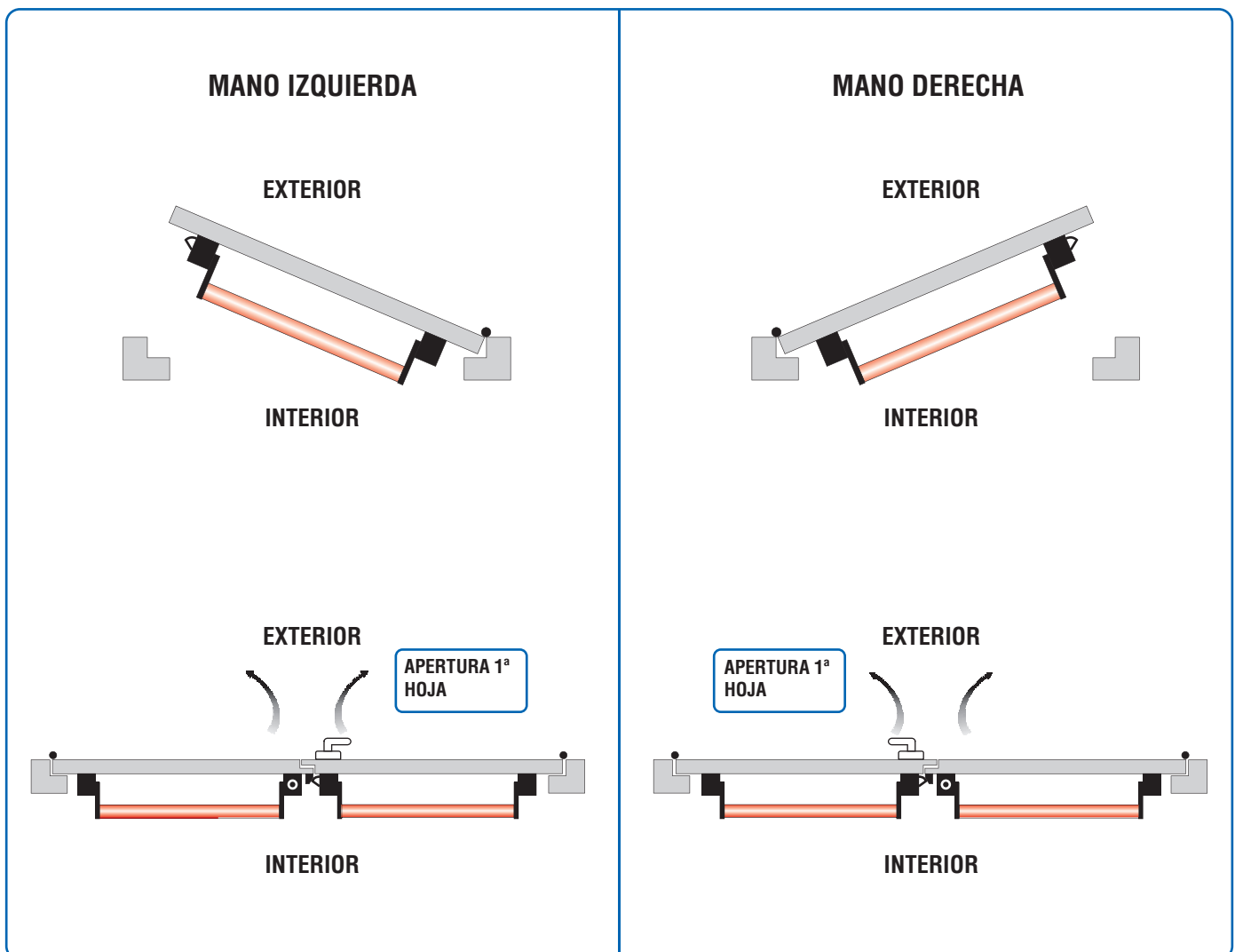

Herrajes para puertas antipánico de PVC

Índice.	9-2
Antipánico PROCOMSA Serie New Europa.	9-3
Características.	
Dimensiones y pesos.	
Antipánico PROCOMSA Serie New Europa.	9-4
Listado de componentes.	
Antipánico PROCOMSA Serie New Europa.	9-5
Posibilidades de montaje.	
Herraje Antipánico BKS según EN 1125.	9-6
Para puertas de PVC de 1 Hoja.	
Herraje Antipánico BKS según EN 1125.	9-7
Para puertas de PVC de 1 Hoja con antipánico BKS.	

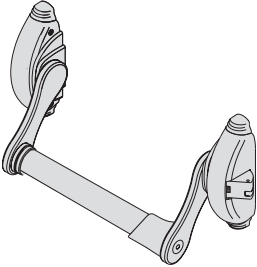

Listado de componentes.

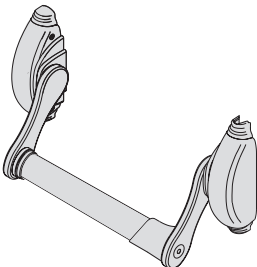
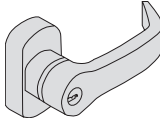
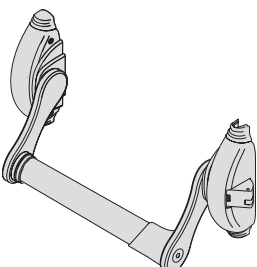
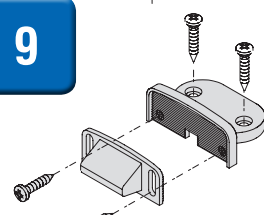
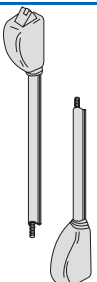
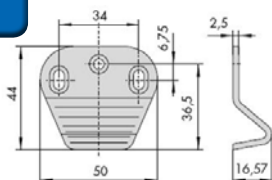
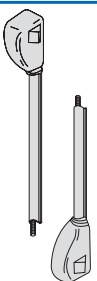
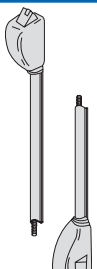
<p>1</p> 	<p>Cierre Lateral Ref; 59000.10E.0</p>	<p>7</p> 	<p>Sólo llave con tirador Ref; 07077-29E-0</p>	
<p>2</p> 	<p>Versión Modular para 2 puntos de cierre Predispuesta para adaptar los distintos cierres suplementarios Ref; 59015.10E.0</p>	<p>8</p> 	<p>Manilla condenable con llave Ref; 07077-28E-0</p>	
<p>3</p> 	<p>Versión Modular para 1,2 ó 3 puntos de cierre Cierre lateral y predispuesta para adaptar los distintos cierres suplementarios Ref; 59010.10E.0</p>	<p>9</p> 	<p>Cerradero regulable para puertas de Madera y PVC con solape interior. Ref; 07072.33.0</p>	
<p>4</p> 	<p>Pareja de picaportes autoblocantes para cierres alto-bajo con varillas y cerraderos. Ref; 07063-60E-0</p>	<p>Ó</p>	<p>9</p> 	<p>Cerradero fijo para puertas de Madera y PVC enrasadas al interior. Ref; 07072.21.0</p>
<p>5</p> 	<p>Pareja de picaportes para cierres laterales con varillas y cerraderos. Ref; 07063-50E-0</p>			
<p>6</p> 	<p>Pareja de picaportes para cierre superior autoblocante y lateral con varillas y cerraderos. Ref; 07063-65E-0* *; 1 Dcha y 2 Izda</p>			

Posibilidades de montaje.

PUETAS DE 1 HOJA

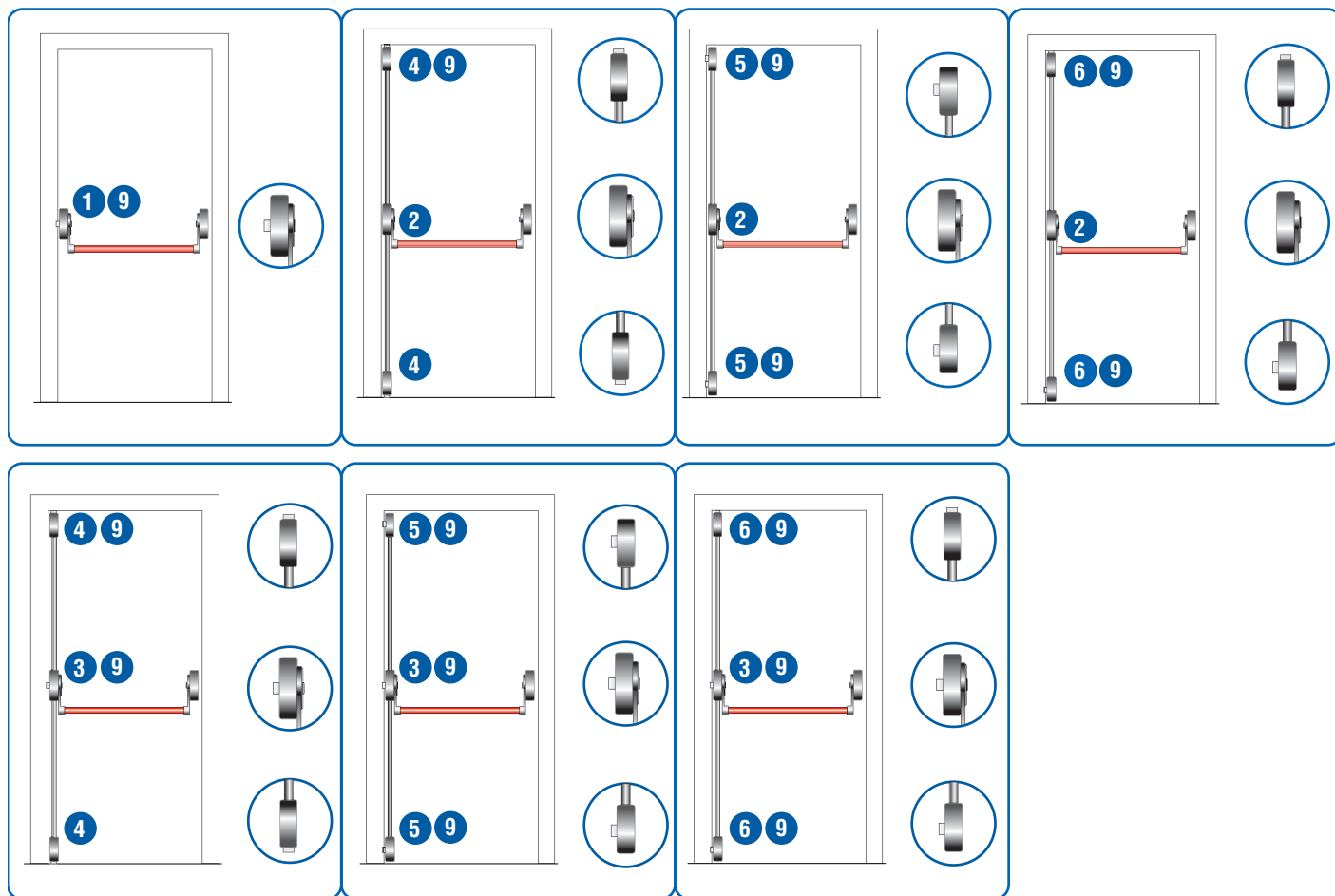

PUETAS DE 2 HOJAS

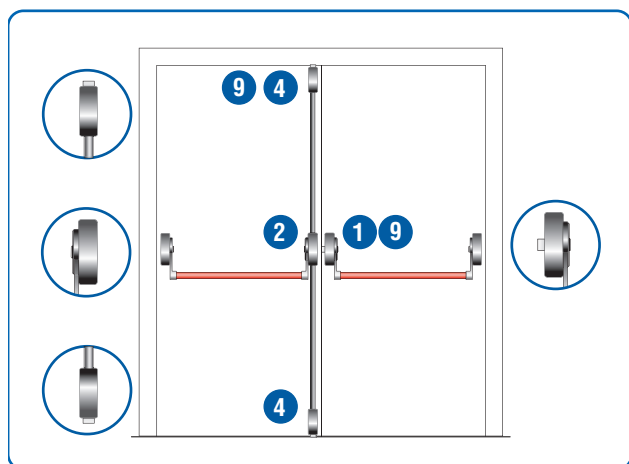

NOTA:

A todos los esquemas se les puede acoplar por el exterior la llave con tirador o bien la manilla con llave.

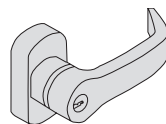

Sólo llave con tirador

Ref: 07077-29E-0



Manilla condenable con llave

Ref: 07077-28E-0

Herraje Antipánico BKS según EN 1125.

Para puertas de PVC de 1 Hoja.



Certificaciones
Aptitud para la
puerta de escape según
DIN EN 1125 con cerraduras
GU BKS y accesorios



ACERO INOX



ALUMINIO



PVC NEGRO

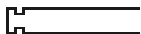
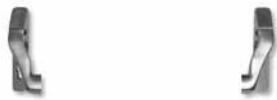

Guarnición Antipánico sin barra de empuje	Acero Inox	Aluminio F1	PVC Negro/Barra Alu F1
	B 7100 4141	B 7100 4101	B 7100 5100

Guarnición Antipánico con PZ 92 sin barra de empuje	Acero Inox	Aluminio F1	PVC Negro/Barra Alu F1
	B 7192 4141	B 7192 4101	B 7192 5100

Barra de empuje	Longitud	Max. Ancho de hoja	Acero Inox	Aluminio F1
	1150 mm	1250 mm	B 7100 4204	B 7100 4274

Cuadrado especial 9x65	Longitud
	B-7676-0453

Roseta exterior	Acero Inox	Aluminio F1	Marrón UC5	Blanco
	B-7598-2141	B-7598-2101	B-7598-2105	B-7598-2107

Pomo exterior	Acero Inox	Aluminio F1	Marrón UC5	Blanco
	B-7501-2441	B-7501-2401	B-7501-2405	B-7501-2407

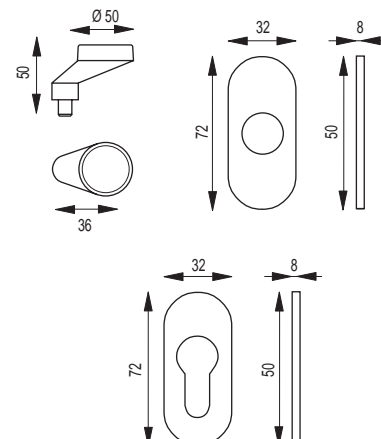
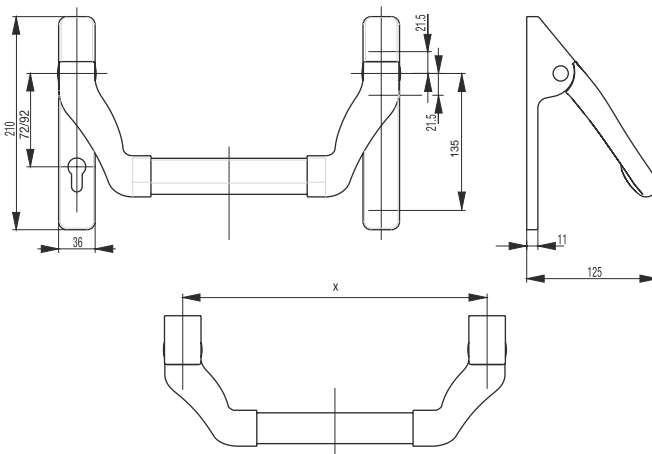

Para puertas de PVC de 1 Hoja con antipánico BKS.

Perfileria pvc	Hoja	Marco	Pletina	Entrada	Cerradero central Antipánico	Cerradero Automatic Antipánico
ALPHACAN CLASS	MB75G	MT01B	16	35	6-32960-3R-0-8	6-32978-3R-0-8
ALUPLAST 2000	120035	12002	16	45	6-32960-07-0-8	6-32978-07-0-8
DECEUNINCK ZENDOW	3068	3001	16	35	6-32960-34-0-8	6-32978-34-0-8
EURODUR VS	1415	1401	16	45	6-32960-31-0-8	6-32978-31-0-8
EUROFUTUR	0115	0102	16	45	6-32960-31-0-8	6-32978-31-0-8
KBE 70	379	370	16	45	6-32960-34-0-8	6-32978-34-0-8
REHAU 730	541150	541060	16	45	6-32960-62-0-8	6-32978-62-0-8
REHAU BRILLIANT DESING	550170	550420	16	45	6-32960-62-0-8	6-32978-62-0-8
REHAU TD 70	550170	550730	16	35	6-32960-62-0-8	6-32978-62-0-8
SALAMANDER DESING 2D	311030	21020	16	35	6-32960-2R-0-8	6-32978-2R-0-8
THYSSEN AD	H30	L60	16	45	6-32960-79-0-8	6-32978-79-0-8
THYSSEN ELITE			16	45	6-32960-79-0-8	6-32978-79-0-8
VEKAPLAST DJ 13	103219	101086	16	35	6-32960-2D-0-8	6-32978-2D-0-8
VEKAPLAST DJ 70	103242	101208	16	35	6-32960-2D-0-8	6-32978-2D-0-8

NOTA: Al usar cerraduras Automatic Antipánico según EN 1125, solo se pueden montar junto con los cerraderos homologados que indicamos arriba.
De igual forma, solo se pueden emplear herrajes y barras de empuje antipánico homologados de BKS según las instrucciones de montaje que indica GU.

Certificaciones
Aptitud para la
puerta de escape según
DIN EN 1125 con cerraduras
GU BKS y accesorios

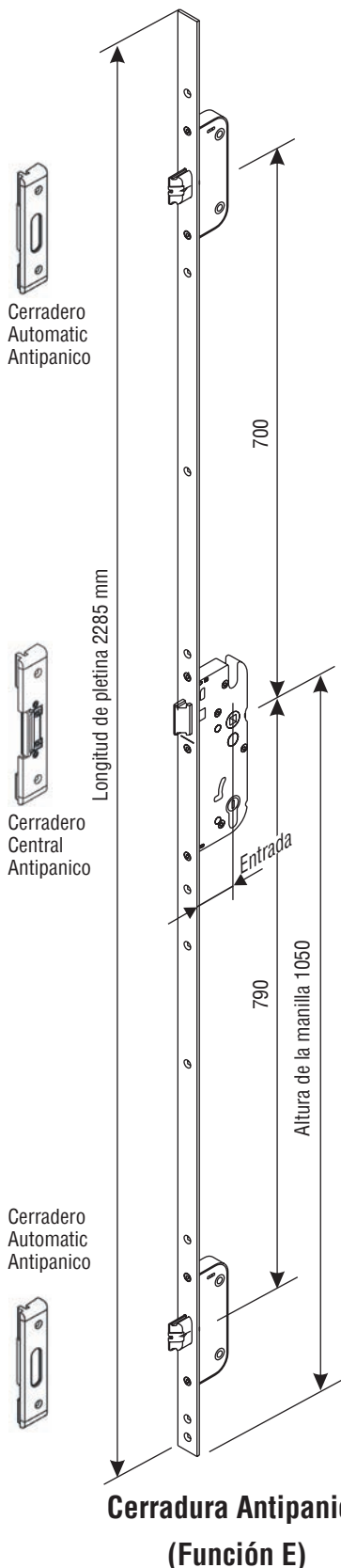

CERRADURA AUTOMATIC ANTIPANICO

Referencia	Entrada	Distancia	Pletina	Cuad.	FFH
6-32991-14-0-8	35	92	16	9	1735-2285
6-32991-16-0-8	45	92	16	9	1735-2285

