

---

## Herrajes de corredera en línea para PVC

---



<b>Índice e información del producto</b>	<b>2-3</b>
<b>Manillas “Dirigent” y accesorios</b>	<b>2-4</b>
<b>Manillas varias de ventana</b>	<b>2-5</b>
Manillas escudo estrecho (acodadas y recta) cuadradillo 7x40 mm.	
<b>Accesorios</b>	<b>2-6</b>
<b>Cremonas y cerraderos según perfil.</b>	<b>2-7</b>
<b>Ruedas fijas; regulables y tandems.</b>	<b>2-8</b>
<b>Cremonas corredera en línea Entrada 7,5 mm.</b>	<b>2-9</b>
<b>Cremonas corredera en línea Entrada 15 mm.</b>	<b>2-10</b>
<b>Cremonas corredera en línea Entrada 15 mm.</b>	<b>2-11</b>
Con agujero para cilindro ( Para cerrar con llave ).	
<b>Cierre de hoja pasiva.</b>	<b>2-12</b>
<b>Cremonas de corredera en línea ( especial ).</b>	<b>2-13</b>
Entrada 25 mm con agujero para cilindro (para cerrar con llave).	
<b>Cremona corredera en línea ( especial ).</b>	<b>2-14</b>
Entrada 30 mm.	
<b>Ruedas y tandems para corredera</b>	<b>2-15</b>

## INFORMACIÓN DE PRODUCTO

### Herrajes correderos en línea para puertas y ventanas de PVC

#### Aplicación

Campo de aplicación para los herrajes correderos en línea:

- Puertas correderas de 1 hasta 2 bastidores
- Ventanas correderas de 1 hasta 2 bastidores.

#### Diseños

##### Cremona

Por causa de su construcción según el principio de las cremonas JET, la cremona para bastidores correderos en línea se adapta en los perfiles con ranura oscilo-batiente normal. Una caja de acero está soldada en la pletina. Cierre por bulones de cierre y un bulón de seguro antielevación.

##### Cremona de cierre con agujero para cilindro

El montaje de esta cremona de cierre permite cerrar las puertas correderas en línea con llave. Como la cremona normal ella está prevista de bulones de cierre y un bulón de seguro antielevación.

#### Cerraderos

Cerraderos de cierre de acero galvanizado y bicromatizado, opcionalmente lacados, para un cierre seguro del bastidor en el marco

#### Ruedas

Las ruedas adaptadas a los diversos sistemas de perfiles están previstas de cojinetes de agujas autolubrificantes para un movimiento fácil de los bastidores correderos.

#### Variantes:

- Ruedas de zinc moldeado bajo presión para bastidores hasta 40 Kg.
- Ruedas de zinc moldeado bajo presión (con o sin regulación de altura) para bastidores hasta 80 Kg.
- Ruedas de acero con rodillos (con o sin regulación) para bastidores hasta 120 Kg o 100 Kg fresando la ranura de la hoja.

#### Materiales, protección contra la oxidación

Las piezas de los herrajes están fabricadas de aleaciones de acero o de zinc moldeado bajo presión de alta calidad, galvanizadas y bicromatizadas; tratamiento superficial FerGUard plata.

#### Abreviaciones

- BC Bulones de cierre medio.
- G Posición de manilla, cota constante.

#### Referencias de pedido

##### Ejemplo

Referencia  
G-15386-10-0-1

- G-15386- - - Número de la pieza
- -10- - Tamaño
- - -L- DIN izquierda
- - -R- DIN derecha
- - -0- Utilizable en ambos lados
- - -4- Cremona con sujetamanillas
- - - -0 Bruto
- - - -1 color plata (FerGUard) / Anodizado EV 1
- - - -2 color champan Ev2
- - - -3 Anodizado F3 / color latón
- - - -7 Color blanco
- - - -\* Tratamiento de superficie variable (ver lista de precios)

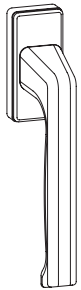

DIRIGENT-F  
Cuadradillo 29  
6-28072-29-0-\*  
Cuadradillo 33  
6-28072-33-0-\*  
Cuadradillo 38  
6-28072-38-0-\*

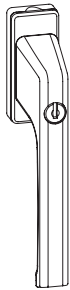

DIRIGENT-F/Z con  
cilindro de presión,  
llaves iguales  
Cuadradillo 33  
6-28075-33-0-\*  
Cuadradillo 38  
6-28075-38-0-\*

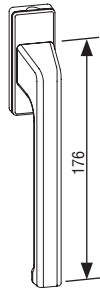

DIRIGENT GRANDE  
Blanca:  
6-31382-40-0-7  
Negra:  
6-31382-40-0-6  
Plata:  
6-31382-40-0-11



DIRIGENT-F/SG  
de quita y pon  
Cuadradillo 50  
(Blanco)  
8-00694-50-0-7

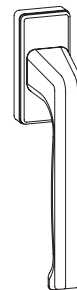

DIRIGENT-F  
sin cuadradillo  
6-28072-00-0-\*

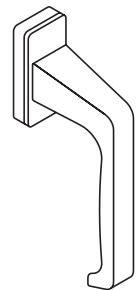

DIRIGENT-F/H  
de cuello alto,  
sin cuadradillo  
6-28102-00-0-



DIRIGENT-F/A  
exterior  
6-25993-00-0-\*



DIRIGENT-F/AF  
exterior - plana  
6-25223-00-0-\*



DIRIGENT-F  
interior,  
plana  
sin cuadradillo  
6-28101-00-0-

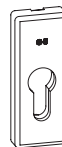

Roseta PZ  
interior  
K-17205-02-0-\*



Roseta PZ/A  
exterior  
9-43605-02-0-\*



Pieza para insertar  
en cremone  
(Logo CLIENTE)  
E-21062-00-0-1



Roseta/F  
interior - plana  
6-24913-00-0-\*



Roseta para manilla  
Quita y pon plana.  
Blanca:  
G-46231-00-0-7  
Negra:  
G-46231-00-9005

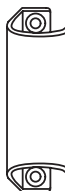

Tirador exterior (aluminio)  
sobresale 28 mm  
9-22921-00-0-\*

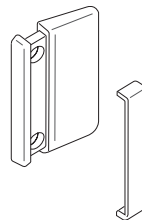

Tirador exterior plano (PVC)  
sobresale 12 mm  
11444 (blanco)  
14457 (marrón)



Accionamiento interior y exterior  
Tornillo avellanado  
M5x25 9-13255-25  
M5x30 9-13255-30  
M5x35 9-13255-35  
M5x40 9-13255-40  
M5x45 9-13255-45  
M5x50 9-13255-50  
M5x60 9-13255-60 (FD 56-60)  
M5x70 9-13255-70 (FD 61-70)  
M5x80 9-13255-80 (FD 71-80)  
M5x90 9-13255-90-R-1

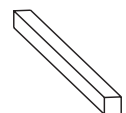

Cuadradillo 7x40  
0-3291A-02-0-1  
Cuadradillo 7x45  
0-3291A-03-0-3  
Cuadradillo 7x55  
0-3291A-05-0-3  
Cuadradillo 7x131  
FD 56-80  
9-26874-69-0-1

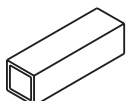

Reductor de cuadradillo 8/7 L=30 mm  
E-91440-00-0-0

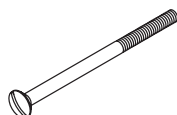

Tornillo, rosca 24 mm  
M 4 x 66 9-26881-56  
M 4 x 78 9-26881-69  
M 4 x 90 9-26881-81



Tuerca  
Longitud 22 mm  
9-26882

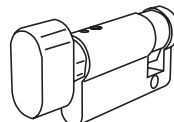

Medio cilindro  
43/10  
con pomo ovalado  
(latón)  
08359-11-0

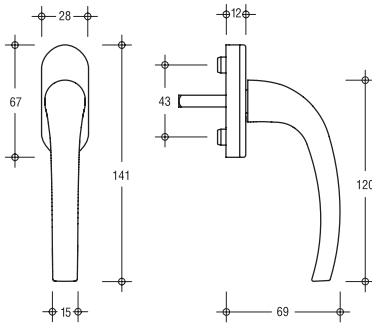

**Manilla MODENA**  
 6-31977-33-0-\* (Acabados 11,7,5,6 y 3)  
 6-31977-38-0-\* (Acabados 11,7 y 5)  
 \* Colores: 7;Blanco, 5; Marrón ,6; Negro  
 3; Dorado F3 ó 11 Plata.



**Manilla "LUXEMBURGO"**  
 cuadradillo 7 x 32  
 Blanca; 8061988-BLANCO  
 Marrón; 8062002-MARRON  
 Plata; 8061822-PLATA

cuadradillo 7 x 38  
 Blanca; 2112698-BLANCO  
 Marrón; 2266814-MARRON  
 Plata; 2112701-PLATA  
 Aluminio inox F9: 2112727-F9



**Manilla MODUS**  
 Cuadradillo 7x32:  
 CR0220B327 Blanca  
 CR0220B328 Negra  
 CR0220B324 Dorada (oro)



**Manilla 1290** Latón  
 cuadradillo 7x37  
 R1290L-22-37-03

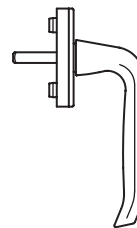

**Manilla ADAGIO** Latón  
 cuadradillo 7x38  
 6-29069-38-0-B

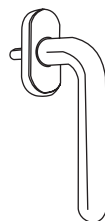

**Manilla INOX "ORFEO"**  
 cuadradillo 7x33  
 B-7290-6012

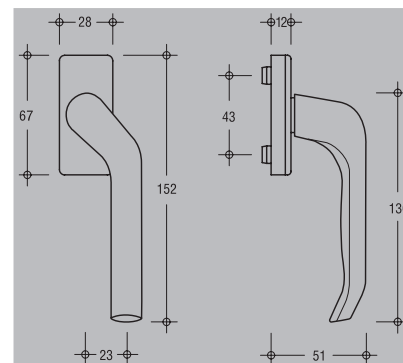

▼ **Manilla ADAGIO Acodada**  
 sin cuadradillo  
 6-31221-00-0-\* Mano Dcha  
 6-31323-00-0-\* Mano Izda  
 \* 7 Blanco ; 5 Marrón

## Manillas escudo estrecho (acodadas y recta) cuadradillo 7x40 mm.

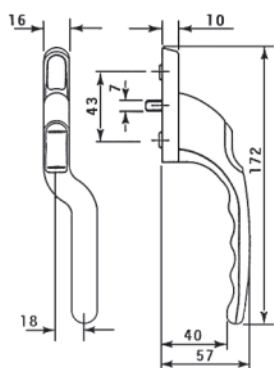

**Manilla Acodada Derecha**  
 Ref. 0141-02R-BLANCO  
 0141-02R-NEGRO

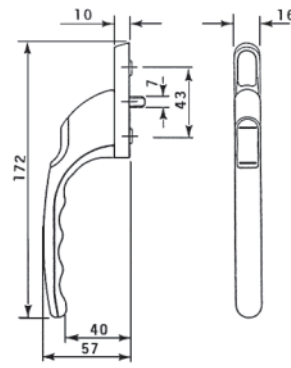

**Manilla Recta**  
 Ref. 0139-00-BLANCO  
 0139-00-NEGRO

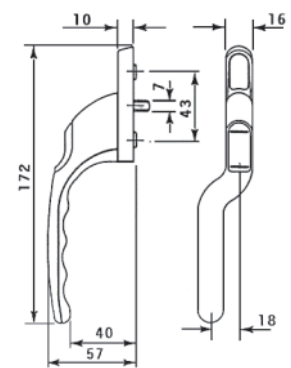

**Manilla Acodada Izquierda**  
 Ref. 0141-01L-BLANCO  
 0141-01L-NEGRO

▼ **Nota:** La mano en el modelo Adagio se interpreta al revés que en los modelos de escudo estrecho.

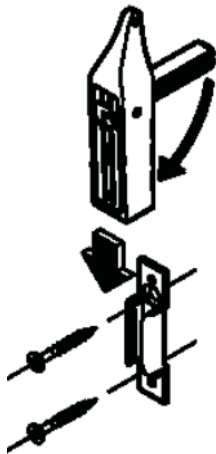

Manilla articulada de quita y pon  
Blanca: E-18333-00-0-7  
Marrón: E-18333-00-0-5



Cerraderos  
E-13880-00-0-1  
E-13880-04-0-1  
E-13880-06-0-1  
G-16720-09-0-1  
G-16720-05-0-1  
G-17722-00-0-1  
G-17722-02-0-1



Roseta para manilla  
Quita y pon plana.  
Blanca:  
G-46231-00-0-7  
Negra:  
G-46231-00-9005

Manilla quita y pon  
E-18331-PR-0-0

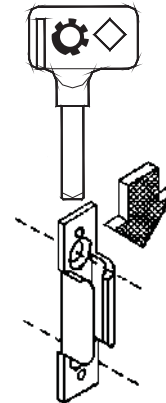

Cerradero  
E-13880-00-0-1  
( para colgar la manilla de quita y pon)

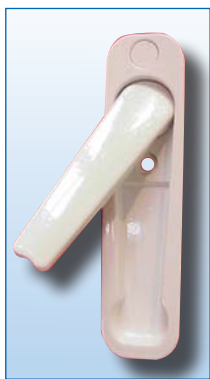

Cierre embutido  
Referencia : E-35611-08-3-  
Colores : 7=Blanco; 5= Marrón  
Profundidad 11 mm.

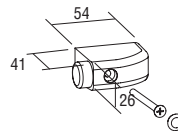
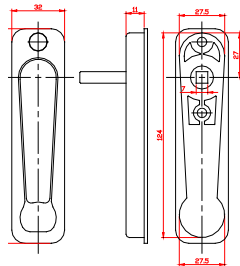

Bolsa de tope 90  
Blanco: K-12024-00-0-7  
Negro: K-12024-00-0-6

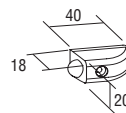

Bolsa de tope 40 (Pequeño)  
Blanco: TOPE-40-B  
Negro: TOPE-40-N

**Cremonas corredera para perfiles sin canal herraje 16 mm.**

**Herrajes necesarios**

Cantidad	Denominación	Referencia		
1	Cremona Entrada 7,5	G-19505-09-0-1		
	Longitud		BC	G
	125		1	
		G-21781-05-0-1		
	550	2	275	
	1800	3	900	
1, 2 ó 3	Cerradero standard	E-13880-00-0-1		
1	Seguro Anti-Elevación	E-18196-00-0-1		

**Herrajes necesarios**

Cantidad	Denominación	Referencia		
1	Cremona Entrada 15	G-21782-05-0E1		
	Longitud		BC	G
	590		2	295
	1670	3	800	
2 ó 3	Cerradero standard	E-13880-00-0-1		
1	Seguro Anti-Elevación	E-18196-00-0-1		

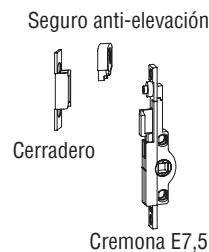
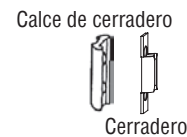

Cremona E7,5

Cremona E7,5

Cremona E15



Tabla de visión del conjunto

Sistema de perfiles	Cremona	Cremona de cierre con agujero para cilindro	Cerradero	Cerradero para bulón de seguro contra desquicie	Ruedas (Ver pág. 2-8)
<b>Alphacan</b> PFS mini Hoja E4108 / Marco E4109	G-15383-**-0E1		E-13880-00-0-1	E-18196-00-0-1	
<b>Alphacan</b> PFS Hoja E4101 / Marco E4102	G-15383-**-0E1		E-13880-00-0-1	E-18196-00-0-1	
<b>Alphacan</b> PZ Hoja PZ 444 / Marco PZ 445	G-20381-16-0-1 (Entrada 30 mm)	G-18250-16-0-1 (Entrada 25 mm)	E-13880-00-0-1	E-18196-00-0-1	
<b>Aluplast</b> Serie S73 Hoja 100.082 / Marco 100.080	G-13954-**-4A1	G-15386-10-0-1	E-13880-04-0-1	E-18196-00-0-1	
<b>Deceuninck</b> Tecnocor 2 Hoja 3460 / Marco 3483	G-15383-**-0E1		G-20075-00-0-1	E-18196-00-0-1	
<b>Deceuninck</b> Tecnocor 2 Hoja 3465 / Marco 3483	G-13954-**-4A1	G-15386-10-0-1	G-20075-00-0-1	E-18196-00-0-1	
<b>Gealan</b> Hoja 3083 / Marco 2029	G-15383-**-0E1	G-15386-10-0-1	E-13880-04-0-1	E-18196-00-0-1	
<b>Profine</b> SF3	G-19505-09-0-1		E-13880-04-0-1	E-18196-00-0-1	
<b>Profine</b> Premi-line (ventana) Hoja 6040 / Marco 6050	G-15383-**-0E1		E-18524-01-R/L-1		
<b>Profine</b> Premi-line(Puerta) Hoja 6041 / Marco 6052	G-13954-**-4A1	G-15386-10-0-1	E-18524-01-R/L-1		
<b>Rehau</b> S 717 (Ventana) Hoja 557090 / Marco 557070	G-15383-**-4A1		E-13880-00-0-1	E-18196-00-0-1	
<b>Rehau</b> S 717 (Puerta) Hoja 557100 / Marco 557070	G-13954-**-4A1	G-15386-10-0-1	E-13880-00-0-1	E-18196-00-0-1	
<b>Salamander</b> (Ventana) Hoja 601.025 / Marco 600.025	G-15383-**-0E1		E-13880-06-0-1	E-18196-00-0-1	
<b>Salamander</b> (Puerta) Hoja 601.030 / Marco 600.030	G-13954-**-4A1	G-15386-10-0-1	E-13880-06-0-1	E-18196-00-0-1	
<b>Salamander</b> Serie JETLINE Hoja 611.020 / Marco 610.040	G-13954-**-4A1	G-15386-10-0-1	G-17722-02-0-1	E-18196-00-0-1	
<b>Sisperfil</b>	G-15383-**-0E1		E-13880-00-0-1	E-18196-00-0-1	
<b>Schüco</b> serie S73	G-13954-**-4A1	G-15386-10-0-1	E-13880-04-0-1	E-18196-00-0-1	
<b>Schüco</b> serie S74	G-13954-**-4A1	G-15386-10-0-1	E-13880-04-0-1	E-18196-00-0-1	
<b>Veka</b> Ekosol 70 (ventana) Hoja 105.322 / Marco 105.351	G-15383-**-0E1		E-13880-06-0-1	E-18196-00-0-1	
<b>Veka</b> Ekosol 70(puerta) Hoja 105.321 / Marco 105.351	G-13954-**-4A1	G-15386-10-0-1	E-13880-06-0-1	E-18196-00-0-1	

	PESO MÁXIMO POR RUEDA		PERFIL																					
	HOJA	RUEDA	VEKA	PROFINE (KÖMM, KBE)		DECEUNINCK		REHAU		ALUPLAST		SCHÜCO		GEALAN	SOPROFEN	ALPHACAN	ALPHACAN	ALPHACAN	SALAMANDER	SALAMANDER	SISTPERFIL	937	934	
RUEDAS FIJAS	20	101-001-01-0-1																						
	16	101-001-KO-1																						
	50	101-004-01-0-1																						
	40	101-008-01-0-1																						
	40	101-009-01-0-1		▲																				
	40	TT281EA																					▲	
	40	G-15202-00-0-0																						
	25	P-76431-11-0-1		■																				
	25	P-76432-13-0-1																						
	20	VK-43+		■																				
60	TT-15/18-A																							
RUEDAS REGULABLES	40	G-14320-00-0-0																						
	25	G-19787-01-0F6		■																				
	60	G-19797-06-0F6																						
	60	G-19797-07-0F6																						
	60	G-19797-20-0F6																						
	60	G-19797-16-0-6																						
	60	G-19797-19-0-6																						
	60	G-19797-24-0-6		▲																				
	120	GT-R34/3-A																						▲
	40	C-90106-03-0-1*																						
	70	K-GT-1004-23,2																						
	70	K-GT-1004-28,8		▲																				
	70	P-G-1004/4-TE-A		■																				

■ RUEDA SIN FRESAR EL PERFIL

▲ RUEDA FRESANDO EL PERFIL

## Herrajes necesarios

Cantidad	Denominación	Referencia
1	Cremona Entrada 7,5	
	Longitud	BC G
	125	1
	600	2 300
	1000	2 500
1, 2 ó 3	Cerradero standard	E-13880-00-0-1
1	Seguro Anti-Elevación	E-18196-00-0-1

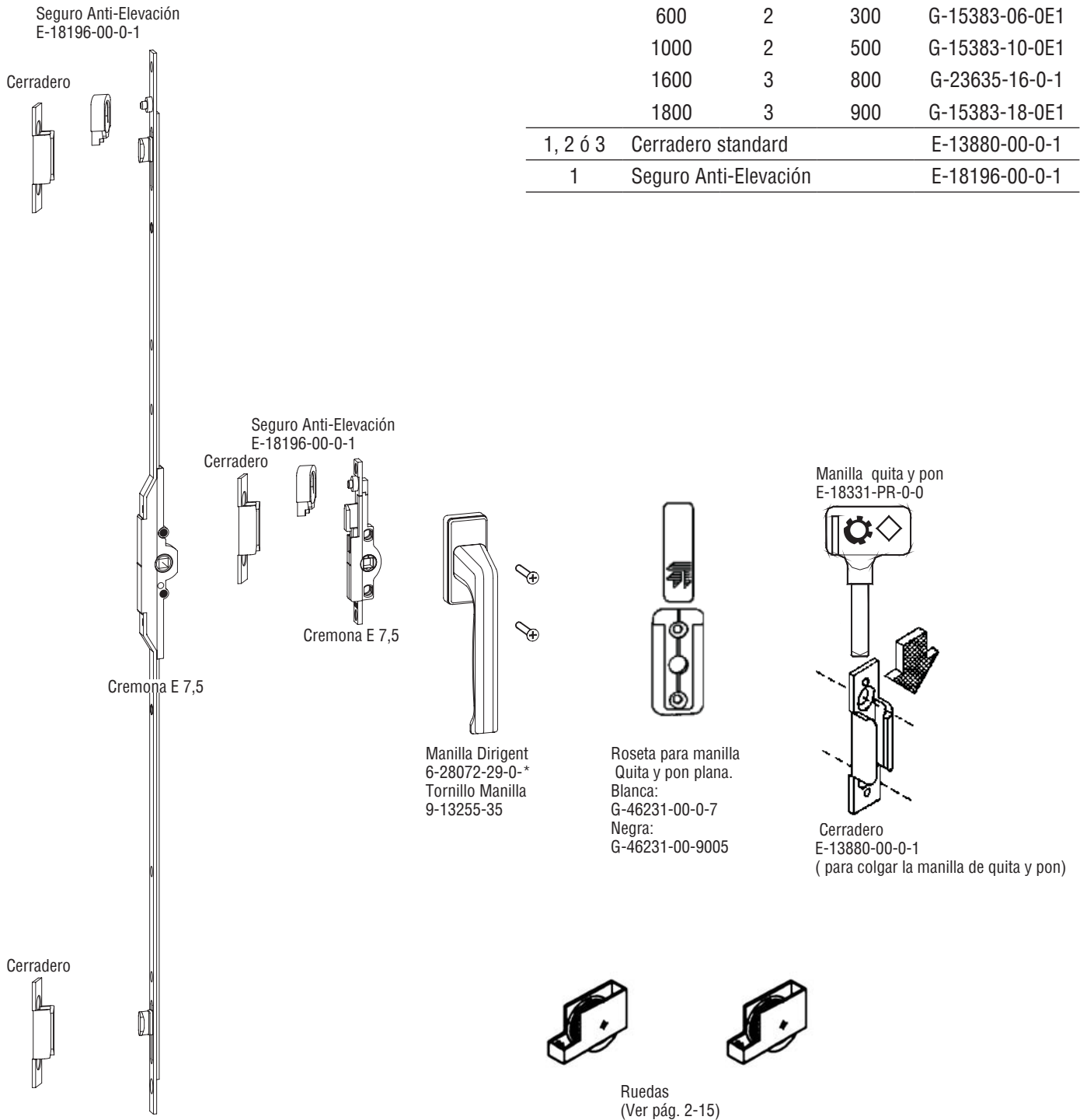

### Herrajes necesarios

Cantidad	Denominación	Referencia			
1	Cremona Entrada 15	Longitud	BC	G	
		300	1	110	G-13954-03-4A1
		600	2	300	G-13954-06-4A1
		1000	2	500	G-13954-10-4A1
		1600	2	800	G-13954-16-4A1
		1600	4	800	G-13954-26-0-1
		1800	3	900	G-13954-04-4A1
1, 2, 3 ó 4	Cerradero standard	E-13880-00-0-1			
1	Seguro Anti-Elevación	E-18196-00-0-1			

Seguro Anti-Elevación  
E-18196-00-0-1

Cerradero

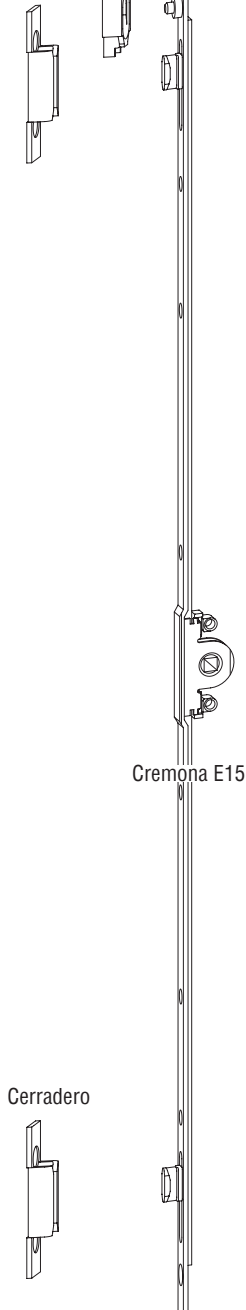

Cremona E15

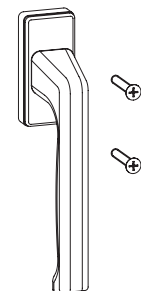

Manilla Dirigent  
6-28072-29-0-\*  
Tornillo Manilla  
9-13255-35

Cerradero

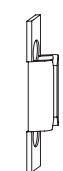

Manilla quita y pon  
E-18331-PR-0-0



Roseta para manilla  
Quita y pon plana.  
Blanca:  
G-46231-00-0-7  
Negra:  
G-46231-00-9005

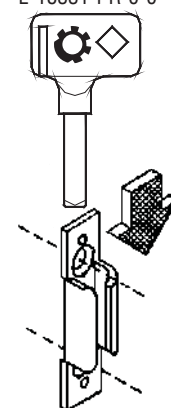

Cerradero  
E-13880-00-0-1  
( para colgar la manilla de quita y pon)



Ruedas  
(Ver pág. 2-15)

## Con agujero para cilindro (Para cerrar con llave).

### Herrajes necesarios

Cantidad	Denominación	Referencia
1	Cremona de cierre con agujero para cilindro, Entrada 15.	
Perfiles:	Longitud BC G	
	1600 2 800	G-15386-10-0-1
[1]	1600 4 800	G-18330-10-0-1
2 ó 4	Cerradero standard	E-13880-00-0-1
1	Seguro Anti-Elevación	E-18196-00-0-1

[1] Con cuatro bulones de cierre.

Seguro Anti-Elevación  
E-18196-00-0-1

Cerradero

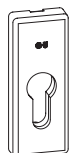
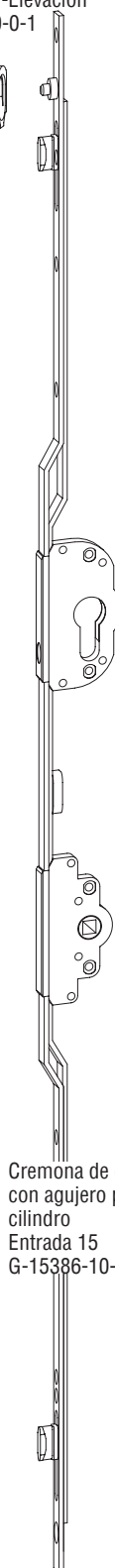
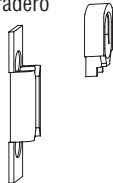

Roseta interior Pz  
K-17205-02-0-\*  
Tornillo Manilla M5x80  
9-13255-80

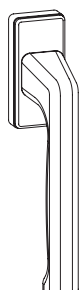

Manilla Dirigent  
6-28072-29-0-\*  
Tornillo Manilla M5x35  
9-13255-35

Cremona de cierre  
con agujero para  
cilindro  
Entrada 15  
G-15386-10-0-1

Cerradero

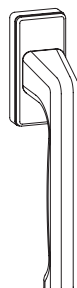

DIRIGENT-F  
exterior  
sin cuadradillo  
6-28072-00-0-\*



Roseta PZ/A  
exterior  
9-43605-02-0-\*

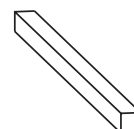

Cuadradillo 7x40  
0-3291A-02-0-1  
Cuadradillo 7x45  
0-3291A-03-0-3  
Cuadradillo 7x55  
0-3291A-05-0-3  
Cuadradillo 7x131  
FD 56-80  
9-26874-69-0-1



Accionamiento interior y  
exterior  
Tornillo avellanado  
M5x25 9-13255-25  
M5x30 9-13255-30  
M5x35 9-13255-35  
M5x40 9-13255-40  
M5x45 9-13255-45  
M5x50 9-13255-50  
M5x60 9-13255-60 (FD 56-60)  
M5x70 9-13255-70 (FD 61-70)  
M5x80 9-13255-80 (FD 71-80)  
M5x90 9-13255-90-R-1

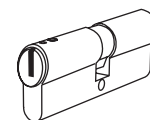

Cilindro serie 8800  
(niquelado)  
31/31 B-8800-0101  
35/35 B-8800-5237



Ruedas  
(Ver pág. 2-15)

## Herrajes necesarios

Cantidad	Denominación	Referencia		
1	Cierre de bastidor pasivo			
	Longitud	BC	G	
	600	2	300	G-17000-06-0-7
	1200	2	600	G-17000-12-0-7
2	Cerradero para cierre de bastidor pasivo			
	Sistema de perfiles :			
	Profine PREMILINE		E-13880-00-0-1	
	Sopropfen SR1-SF1		E-13880-00-0-1	
	Kömmerling SF2		E-13880-00-0-1	
	Thyssen SR1-SF1		E-13880-00-0-1	
Kbe-Urssa		E-13880-00-0-1		

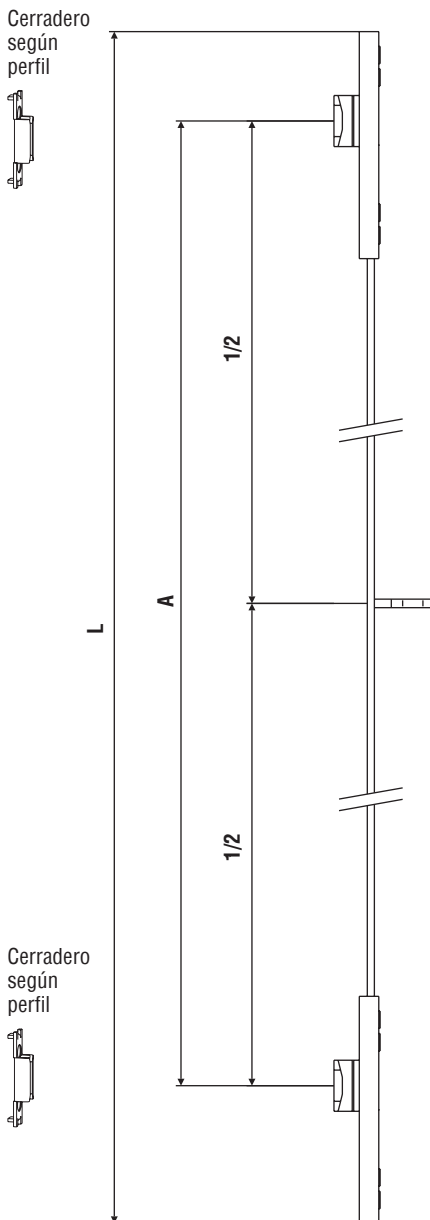

Cierre	L	A
G-17000-06-0-7	600	476
G-17000-12-0-7	1200	1076

## Entrada 25 mm con agujero para cilindro (para cerrar con llave).

Seguro  
Anti-Elevación  
E-18196-00-0-1

Cerradero

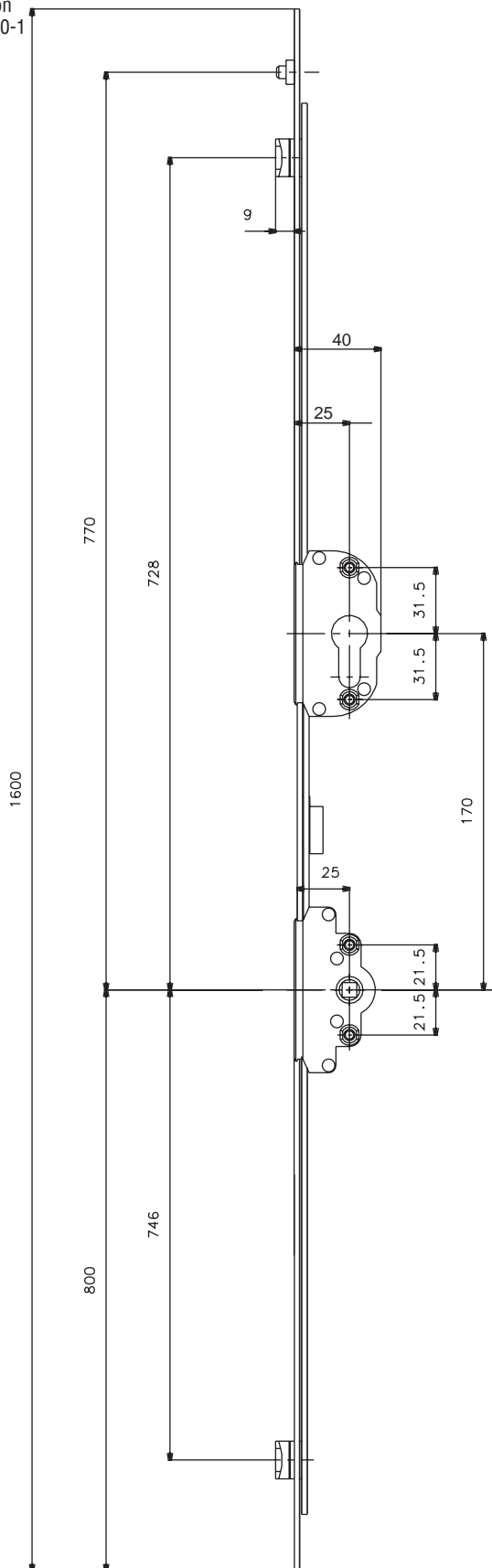
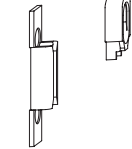

Cerradero



### Herrajes necesarios

Cantidad	Denominación	Referencia
1	Cremona de cierre con agujero para cilindro, Entrada 25.	
	Longitud BC G	
	1600 2 800	G-18250-16-0-1
2	Cerradero standard	E-13880-00-0-1
1	Seguro Anti-Elevación	E-18196-00-0-1



DIRIGENT-F exterior sin cuadradillo 6-28072-00-0-\*



Roseta PZ/A exterior 9-43605-02-0-\*

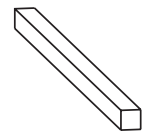

Cuadradillo 7x40 0-3291A-02-0-1  
Cuadradillo 7x45 0-3291A-03-0-3  
Cuadradillo 7x55 0-3291A-05-0-3  
Cuadradillo 7x131 FD 56-80 9-26874-69-0-1

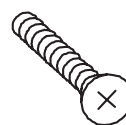

Accionamiento interior y exterior  
Tornillo avellanado  
M5x25 9-13255-25  
M5x30 9-13255-30  
M5x35 9-13255-35  
M5x40 9-13255-40  
M5x45 9-13255-45  
M5x50 9-13255-50  
M5x60 9-13255-60 (FD 56-60)  
M5x70 9-13255-70 (FD 61-70)  
M5x80 9-13255-80 (FD 71-80)  
M5x90 9-13255-90-R-1

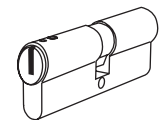

Cilindro serie 8800 (niquelado)  
31/31 B-8800-0101  
35/35 B-8800-5237



Ruedas (Ver pág. 2-15)

# Cremona corredera en linea (especial).

## Entrada 30 mm.

### Herrajes necesarios

Cantidad	Denominación	Referencia
1	Cremona Entrada 30	
	Longitud	BC G
	1600	2 800
2	Cerradero standard	E-13880-00-0-1
1	Seguro Anti-Elevación	E-18196-00-0-1

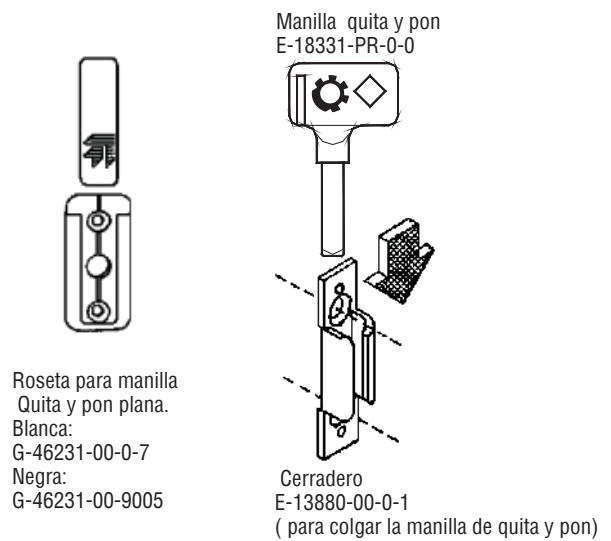
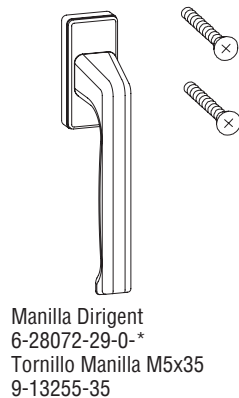
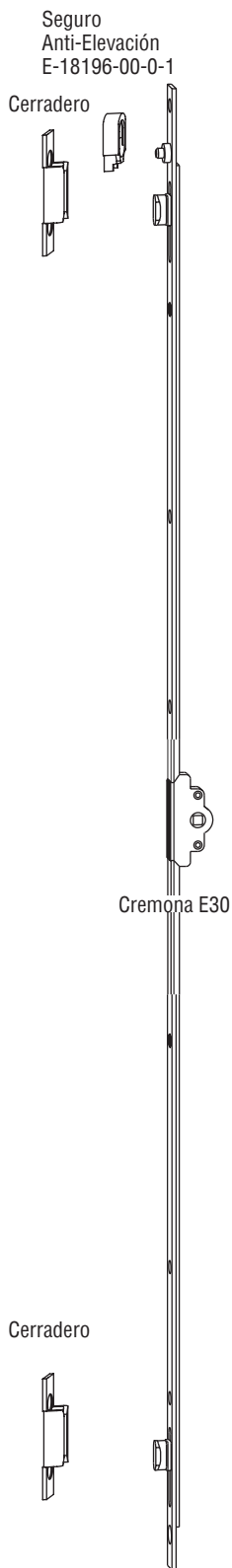

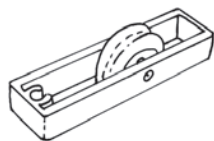

Rueda Fija ventana  
101-001-01-0-1  
101-001-K0-1

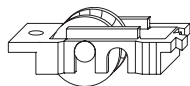

Rueda fija de ventana  
P-76431-11-0-1

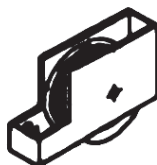

Rueda Fija Puerta  
101-004-01-0-1  
101-008-01-0-1  
101-009-01-0-1

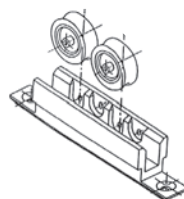

Tándem PVC  
ventana  
(2 posiciones  
Ruedas)  
VK-43+

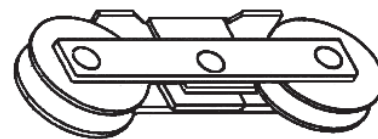

Tándem Fijo Puerta  
Corredera similar  
GU-937  
TT281EA



Rueda fija Puerta  
G-15063-00-0-0  
G-15202-00-0-0

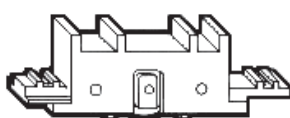

Rueda Regulable Puerta  
G-14320-00-0-0  
G-15065-00-0-0  
G-16880-00-0-0

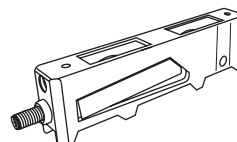

Tandem Fijo Puerta  
corredera similar  
GU-934  
GT-R34/3-A



Rueda Fija Ventana  
P-76432-13-0-1  
G-15674-00-0-1  
G-16822-10-0-0

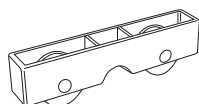

Rueda fija Ventana  
TT-15/18-A

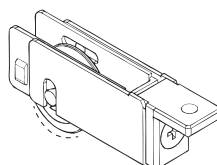

Rueda regulable de ventana  
P-G-1004/4-TE-A

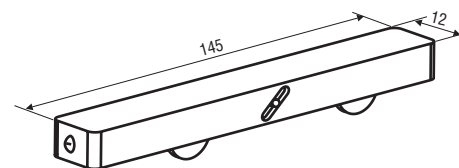

Tándem Regulable  
C-90106-03-0-1

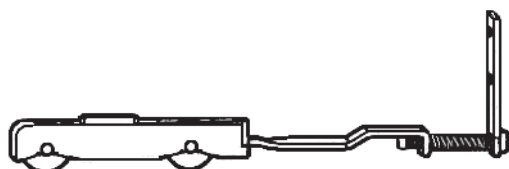

Tándem ROLL-LINE ventana  
G-19787-01-0F6

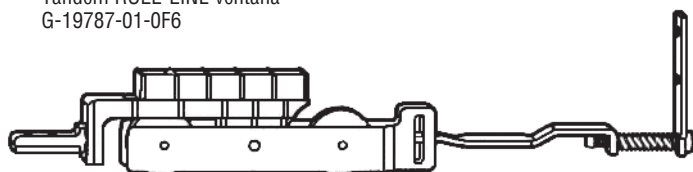

Tándem ROLL-LINE Puerta  
G-19797-06-0F6  
G-19797-07-0F6  
G-19797-09-0F6  
G-19797-16-0F6  
G-19797-17-0-6  
G-19797-20-0F6  
G-19797-23-0F6  
G-19797-24-0F6

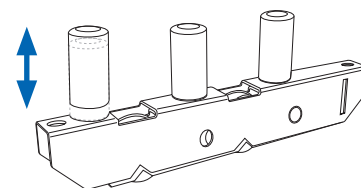

Tándem regulable ( Para hoja Puerta)  
con chimeneas de apoyo en el refuerzo  
140 Kg. Peso máximo de hoja.  
K-GT-1004-28,8 ( 28,8 mm de altura de chimenea )  
K-GT-1004-23,3 ( 23,3 mm de altura de chimenea )



Pol. Ind. Torrelarragoiti, Parc. 5i  
Apdo.24 - E-48170 ZAMUDIO (BIZKAIA)  
Tel. +34 94 674 90 11,  
Fax. +34 94 674 09 54,  
[www.procomsa.com](http://www.procomsa.com), [procomsa@procomsa.com](mailto:procomsa@procomsa.com)