

# Cerradura Secury Automatic 2

Para Perfiles de Aluminio con **Cámara Europea**

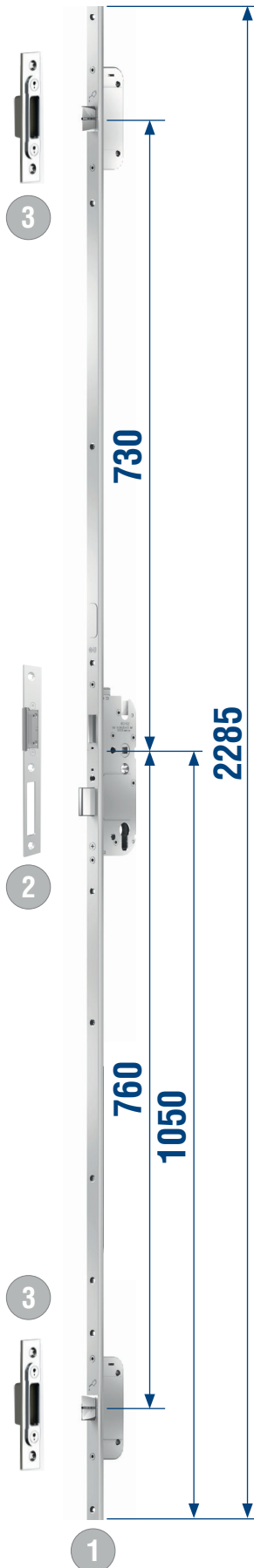

## Secury Automatic 2

Nº	Referencia	Entrada	Distancia	Pletina	Cuadillo	FFH
1	6-36037-AR-0-1	35	92	24 plana	8	1750-2285
	6-36037-AS-0-1	45	92	24 plana	8	1750-2285

## Cerraderos Secury Automatic 2

Nº	Referencia	Perfil
2	6-37368-02-L/R-1	Cerradero Central Cámara Europea
3	6-29510-01-0-1	Cerradero Automatic Cámara Europea
4	9-48553-03-0-6	Cazoleta 62 mm Cerradero Central

## OPCIONES DE MOTORIZACIÓN

Nº	Referencia	Descripción
5	K-18153-01-0-0	MOTOR ELÉCTRICO
6	K-19020-01-0-1	SERVOMOTOR ELÉCTRICO

*Piezas Opcionales y Accesorios Ver Página 7-6 y Página 7-7*

*Para ver las alternativas para pasar la conexión eléctrica Hoja-Marco Ver Página 7-7*

Detalle Caja Central

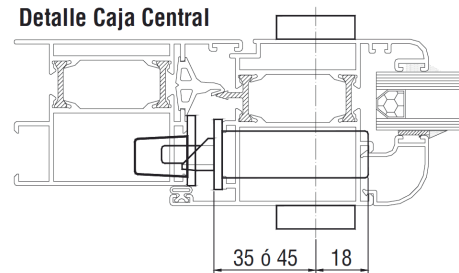

Detalle Caja Automática

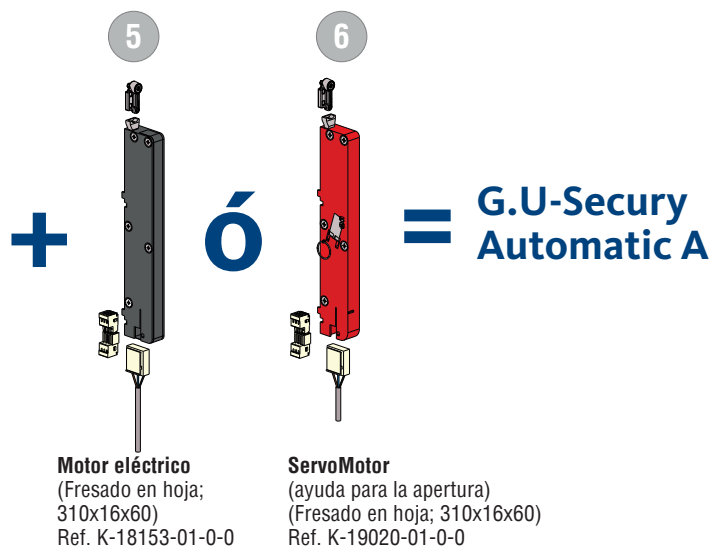
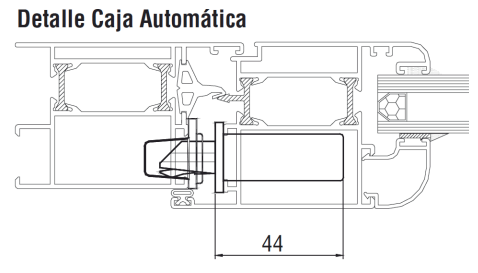

**¡ NOTA:** Obligatoriamente se debe utilizar un **tirador** en lugar de una manilla para el **lado exterior** de las puertas G.U-SECURITY **Automatic** !

# Cerradura GU Secury Automatic 3

Para Perfiles de Aluminio con **Cámara Europea**

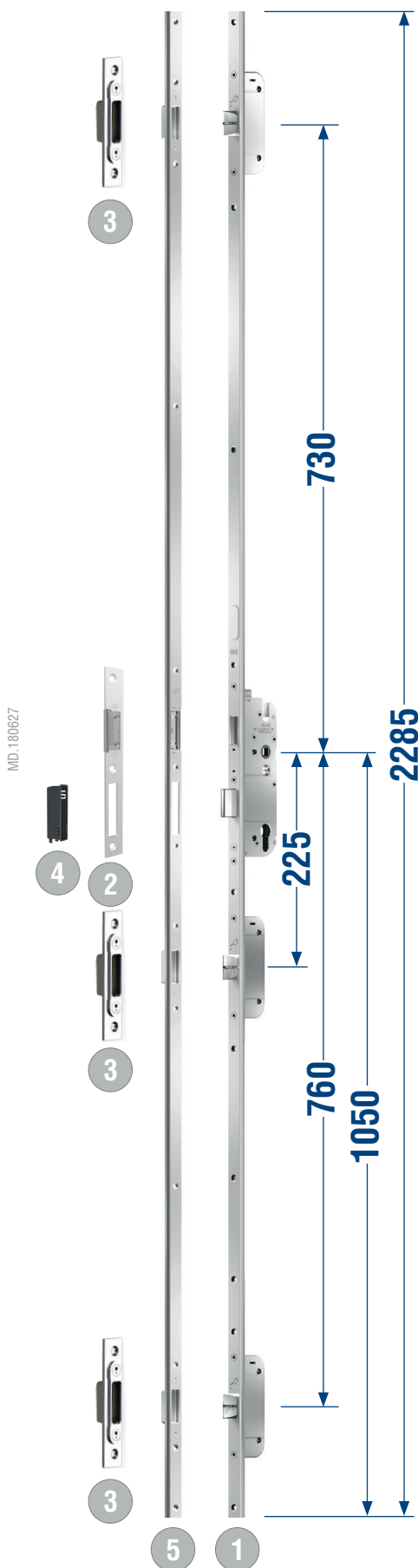

## Secury Automatic 3

Nº	Referencia	Entrada	Distancia	Pletina	Cuadillo	FFH
1	6-37298-27-0-1	35	92	24 plana	8	1750-2285

## Cerraderos Secury Automatic 3

Nº	Referencia	Perfil
2	6-37368-02-L/R-1	Cerradero Central Cámara Europea
3	6-29510-01-0-1	Cerradero Automatic Cámara Europea
4	9-48553-03-0-6	Cazoleta 62 mm Cerradero Central

## Cerradero Continuo Secury Automatic 3

Nº	Referencia	Perfil
5	6-39855-01-L/R-1	Cerradero Continuo Cámara Europea
4	9-48553-03-0-6	Cazoleta 62 mm Cerradero Central

## OPCIONES DE MOTORIZACIÓN

Nº	Referencia	Descripción
6	K-18153-01-0-0	MOTOR ELÉCTRICO
7	K-19020-01-0-1	SERVOMOTOR ELÉCTRICO

*Piezas Opcionales y Accesorios Ver Página 7-6 y Página 7-7*

*Para ver las alternativas para pasar la conexión eléctrica Hoja-Marco Ver Página 7-7*

Detalle Caja Central

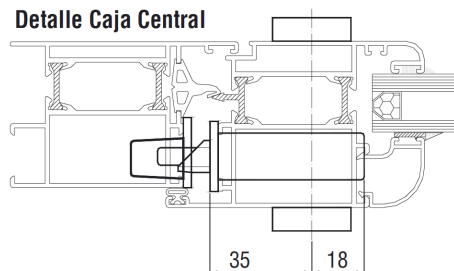

Detalle Caja Automática

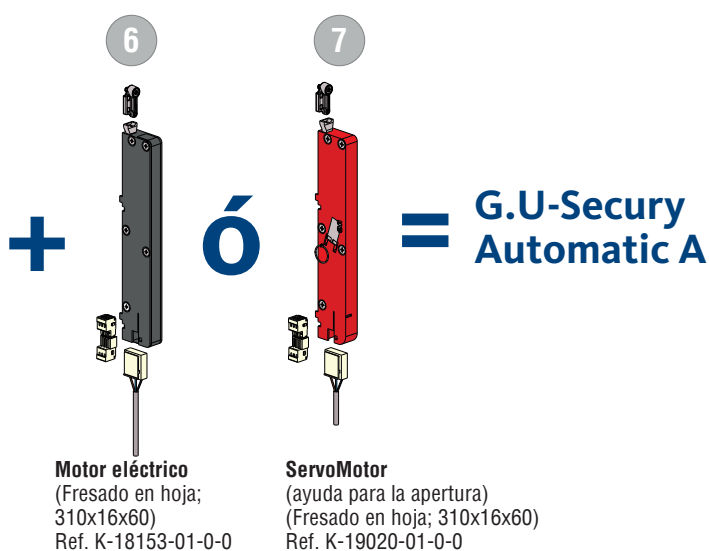
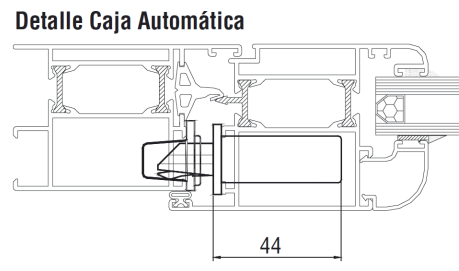

**¡ NOTA:** Obligatoriamente se debe utilizar un **tirador** en lugar de una manilla para el **lado exterior** de las puertas **G.U-SECURY Automatic !**

# Cerradura GU Secury Automatic 2

Para Perfiles de Aluminio Coplanares

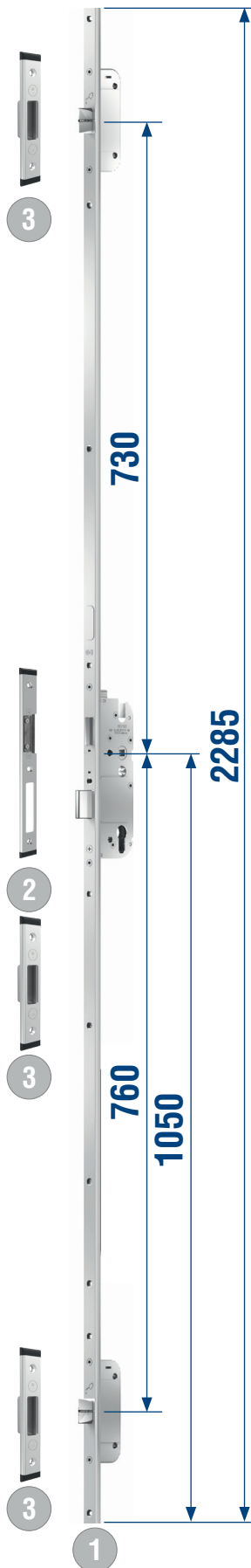

## Secury Automatic 2

Nº	Referencia	Entrada	Distancia	Pletina	Cuadillo	FFH
1	6-36037-AT-0-1	35	92	U24X6	8	1750-2285

## Cerraderos Secury Automatic 2

Nº	Referencia	Perfil
2	6-37367-01-L/R-1	Cerradero Central Perfil Coplanar
3	6-31108-00-0-1	Cerradero Automatic Perfil Coplanar
4	9-48553-03-0-6	Cazoleta 62 mm Cerradero Central

## OPCIONES DE MOTORIZACIÓN

Nº	Referencia	Descripción
6	K-18153-01-0-0	MOTOR ELÉCTRICO
7	K-19020-01-0-1	SERVOMOTOR ELÉCTRICO

Piezas Opcionales y Accesorios Ver Página 7-6 y Página 7-7

Para ver las alternativas para pasar la conexión eléctrica Hoja-Marco Ver Página 7-7

Detalle Caja Central

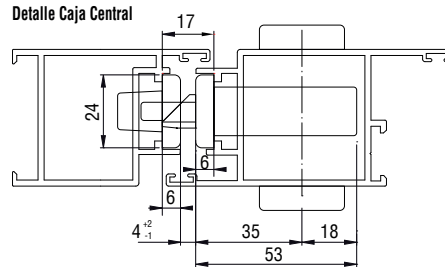

Detalle Caja Automática

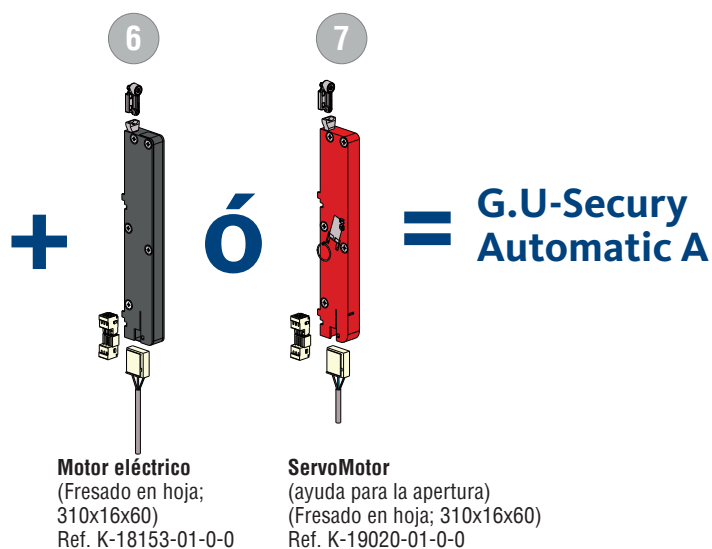
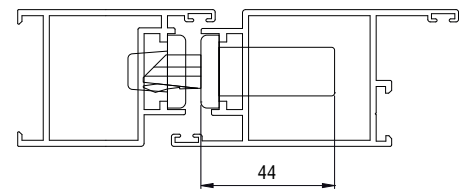

**¡ NOTA:** Obligatoriamente se debe utilizar un **tirador** en lugar de una manilla para el **lado exterior** de las puertas G.U-SECURITY Automatic !