



HERRAJES PARA PUERTAS Y VENTANAS DE MADERA

[www.procomsa.com](http://www.procomsa.com)

Herraje Oscilo-batiente, Practicable y Abatible para  
perfiles de Madera

MD.200226



Avanzando por sistema

GU

BKS

FERCO

Edición 02.2020

<b>Índice</b>	<b>1-2</b>	Ala de hoja 18 ó 20. Rebajo 24 x 8	
<b>Índice</b>	<b>1-3</b>	<b>Practicable Uni-Jet M6/12. Ranura 13 mm</b>	<b>1-41</b>
<b>Información de producto (Tipos de ventana)</b>	<b>1-4</b>	Ala de hoja 18 ó 20. Rebajo 24 x 8	
Herrajes oscilo batientes, practicables y abatibles para ventanas y puertas de MADERA		<b>Oscilo-Batiente Uni-Jet SCF</b>	<b>1-42</b>
<b>Información de producto</b>	<b>1-5</b>	Oculto. Hoja solapada. Mecanismo cota constante. - Ranura 9 mm.	
Herrajes oscilo batientes, practicables y abatibles para ventanas y puertas de MADERA		<b>Practicable Uni-Jet SCF</b>	<b>1-43</b>
<b>Información de producto</b>	<b>1-6</b>	Oculto. Hoja solapada. Mecanismo cota constante. - Ranura 9 mm.	
Máximas dimensiones de hoja para herrajes oscilo batientes, practicables y abatibles para ventanas y puertas de MADERA		<b>Oscilo-Batiente Uni-Jet SCF</b>	<b>1-44</b>
<b>Esquema de aplicación para herraje Uni-Jet M</b>	<b>1-7</b>	Oculto. Hoja solapada. Mecanismo cota constante. - Ranura 13 mm.	
Peso de hoja máximo 130 Kg.		<b>Practicable Uni-Jet SCF</b>	<b>1-45</b>
<b>Esquema de aplicación para herraje Uni-Jet M</b>	<b>1-8</b>	Oculto. Hoja solapada. Mecanismo cota constante. - Ranura 13 mm.	
Peso de hoja máximo 150 Kg.		<b>Uni-Jet SCF Dispositivo Adicional 130-160 Kg</b>	<b>1-46</b>
<b>Esquema de aplicación para herraje Uni-Jet SC-F</b>	<b>1-9</b>	<b>Compás Limitador Aireación</b>	<b>1-47</b>
Peso de hoja máximo 100 Kg.		Para ventanas practicables con Herraje Uni-Jet Construcción sin barreras arquitectónicas DIN 18040	
<b>Esquema de aplicación para herraje Uni-Jet SC-F</b>	<b>1-10</b>	<b>Apertura Lógica (Herrajes necesarios)</b>	<b>1-48</b>
Peso de hoja máximo 130 Kg.		Piezas que cambian con respecto al Uni-Jet M6/12 Ranura 9 mm.	
<b>Esquema de aplicación para herraje Uni-Jet SC-F</b>	<b>1-11</b>	<b>Apertura Lógica (Herrajes necesarios)</b>	<b>1-49</b>
Peso de hoja máximo 100-160 Kg. con Kit soporte de Hoja		Piezas que cambian con respecto al Uni-Jet M6/12 Ranura 13 mm.	
<b>Anotaciones.</b>	<b>1-12</b>	<b>Herraje practicable Uni-Jet M6/12; 2ª Hoja</b>	<b>1-50</b>
<b>Ventanas con alturas sobredimensionadas</b>	<b>1-13</b>	<b>Herraje practicable Uni-Jet M6/12; 1ª Hoja</b>	<b>1-51</b>
Sistema Uni-Jet FFH hasta 2800 mm		Mecanismo cota constante	
<b>Información de producto</b>	<b>1-14</b>	<b>Anotaciones.</b>	<b>1-52</b>
<b>Garantía</b>	<b>1-15</b>	<b>Oscilo-Batiente Arco Uni-Jet M6/12 R</b>	<b>1-53</b>
10 años de garantía para el programa oscilo-batiente UNI-JET		Ventanas de arco de medio punto. Mecanismo cota constante. Ran. 9 mm. (Peso máximo de hoja 80 Kg)	
<b>Manillas “Dirigent” y accesorios</b>	<b>1-16</b>	<b>Oscilo-Batiente Arco Uni-Jet M6/12 R. Ran. 13</b>	<b>1-54</b>
<b>Manillas varias de ventana</b>	<b>1-17</b>	Ventanas de arco de medio punto. Mecanismo cota constante. Ran. 13 mm. (Peso máximo de hoja 80 Kg)	
<b>Manilla de ventana “Atlanta”</b>	<b>1-18</b>	<b>Solución inferior ventanas en arco</b>	<b>1-55</b>
<b>Manilla de ventana “Atlanta” y accesorios</b>	<b>1-19</b>	<b>Oscilo-Batiente Uni-Jet M6/4 “inclinado”</b>	<b>1-56</b>
<b>Manilla de Ventana “Toulon”</b>	<b>1-20</b>	Ventanas inclinadas. Mecanismo cota constante. Ranura 9. Solapa hoja 15 ó 18 mm. Aire de rebajo 4 mm.	
<b>Manilla de Ventana “Toulon” y Accesorios</b>	<b>1-21</b>	<b>Oscilo-Batiente Uni-Jet M6/12 “inclinado”</b>	<b>1-57</b>
<b>Manilla HAMBURGO SecuForte</b>	<b>1-22</b>	Ventanas inclinadas. Mecanismo cota constante. Ranura 9. Solapa hoja 18 ó 20 mm. Aire de rebajo 12 mm. Euro-ranura 7/8x4, rebajo adicional 18x8.	
<b>Manilla TOULON SecuForte</b>	<b>1-23</b>	<b>Oscilo-Batiente Uni-Jet M6/12 (Ranura 13)</b>	<b>1-58</b>
<b>Piezas opcionales y accesorios</b>	<b>1-24</b>	Ventanas inclinadas. Mecanismo cota constante. Ranura 13. Solapa hoja 18 ó 20 mm. Aire de rebajo 12 mm	
<b>Piezas opcionales y accesorios</b>	<b>1-25</b>	<b>Accesorios específicos</b>	<b>1-59</b>
<b>Piezas opcionales y accesorios</b>	<b>1-26</b>	<b>Accesorios específicos</b>	<b>1-60</b>
<b>Piezas opcionales y accesorios</b>	<b>1-27</b>	<b>Accesorios específicos</b>	<b>1-61</b>
<b>Pesos de hoja M6/12 y M6/4</b>	<b>1-28</b>	<b>Cremonas y bisagras abatibles Uni-Jet M6</b>	<b>1-62</b>
<b>Piezas opcionales y accesorios</b>	<b>1-29</b>	Cremona cota central- Ranura 9 y 13 mm./ Compases de rebajo	
Bisagras intermedias ocultas		<b>Cremonas y bisagras abatibles Uni-Jet M6</b>	<b>1-63</b>
<b>Limitadores para ventanas practicables</b>	<b>1-30</b>	Cremona cota variable- Ranura 9 y 13 mm	
<b>Cantidad de tornillos de fijación</b>	<b>1-31</b>	<b>Bisagras abatibles y compases de rebajo</b>	<b>1-64</b>
(Cuadro orientativo)		<b>Tirantes</b>	<b>1-65</b>
<b>Medidas del herraje en MADERA</b>	<b>1-32</b>	Para herrajes Oscilo-Batientes, practicables y abatibles Uni-Jet	
Ancho y alto de rebajo de hoja		<b>Anotaciones.</b>	<b>1-66</b>
<b>Sistemas de herraje:</b>	<b>1-33</b>	<b>Herraje Oscilo-Batiente 1 Hoja UNI-JET RC2</b>	<b>1-67</b>
Aplicaciones según rebajo de hoja		Cota constante. Ranura 9 y 13 mm	
<b>Sistemas de herraje:</b>	<b>1-34</b>	<b>Herraje Hoja Pasiva Practicable UNI-JET RC2</b>	<b>1-68</b>
Aplicaciones según rebajo de hoja		Cota constante. Ranura 9 y 13 mm.	
<b>Tapas de recubrimiento Uni-Jet M6</b>	<b>1-35</b>	<b>Herraje Oscilo-Batiente 2 Hojas UNI-JET RC2</b>	<b>1-69</b>
<b>Oscilo-Batiente Uni-Jet M6/4 (100 y 130 Kg)</b>	<b>1-36</b>	Cota constante. Ranura 9 y 13 mm.	
Mecanismo cota constante.- Fresado en marco encolado - Ranura 9 mm, Solapa de bastidor 15 o 18 mm.-Aire de rebajo 4 mm		<b>Accesorios de seguridad “SE”</b>	<b>1-70</b>
<b>Practicable Uni-Jet M6/4 (100 y 130 Kg)</b>	<b>1-37</b>	<b>Cremonas de balconera Jet para practicable y OB</b>	<b>1-71</b>
Mecanismo cota constante.- Fresado en marco encolado - Ranura 9 mm, Solapa de bastidor 15 o 18 mm.-Aire de rebajo 4 mm		<b>Cremonas cota constante</b>	<b>1-72</b>
<b>Oscilo-Batiente Uni-Jet M6/12 (100 y 130 Kg)</b>	<b>1-38</b>	Con basculamiento lateral	
Mecanismo cota constante- Ranura 9 mm- Rebajo adicional 18x8-Euro-ranura 7/8x4-Solapa de bastidor 18 o 20 mm.		<b>Cremonas cota variable y accesorios</b>	<b>1-73</b>
<b>Practicable Uni-Jet M6/12 (100 y 130 Kg)</b>	<b>1-39</b>	<b>Cremonas con palanca de rebajo Jet ZH</b>	<b>1-74</b>
Mecanismo cota constante- Ranura 9 mm- Rebajo adicional 18x8-Euro-ranura 7/8x4-Solapa de bastidor 18 o 20 mm.		Mecanismo cota constante	
<b>Oscilo-Batiente Uni-Jet M6/12. Ranura 13 mm</b>	<b>1-40</b>	<b>Cremonas con palanca de rebajo Jet ZH</b>	<b>1-75</b>
		Mecanismo cota variable	
		<b>Herraje practicable Uni-Jet M6/12; 2ª Hoja</b>	<b>1-76</b>

Compás y palanca de rebajo ZH	
<b>Herraje practicable Uni-Jet M6/12; 1ª Hoja</b>	<b>1-77</b>
Mecanismo cota constante	
<b>Cremona practicable 1 Hoja Jet 15</b>	<b>1-78</b>
Para hojas practicables simples de Madera. Mecanismo cota constante y central (variable).	
<b>Cremona practicable 2 Hojas Monobloc Jet 15</b>	<b>1-79</b>
Mecanismo cota constante	
<b>Cremona Monobloc Jet 15 / Practicable 2 Hojas</b>	<b>1-80</b>
Salida de barra 60 mm / Mecanismo cota constante	
<b>Cremona Monobloc Jet 15 / Practicable 2 Hojas</b>	<b>1-81</b>
Salida barra 160 mm. Mecanismo cota constante	
<b>Cremona practicable 1 Hoja Entrada 25 mm</b>	<b>1-82</b>
Para hojas practicables de madera. Mecanismo cota central	
<b>Cremonas de salida de barra F 15. (E 15 mm )</b>	<b>1-83</b>
Con lengüeta de cierre o bulones	
<b>Cerraderos y accesorios de practicable</b>	<b>1-84</b>
<b>Accesorios</b>	<b>1-85</b>
Para ventanas abatibles de madera	
<b>Accesorios para barrotillos</b>	<b>1-86</b>
Para barrotillo de madera superpuesto sobre vidrio	
<b>Plantillas básicas y Útiles de Regulación</b>	<b>1-87</b>
Plantillas Básicas, Prensa troquel, Taladro triple y Útiles de regulación	
<b>Instrucciones de mantenimiento</b>	<b>1-88</b>
Herrajes de carpintería exterior	
<b>Anotaciones</b>	<b>1-89</b>
<b>Instrucciones de Regulación</b>	<b>1-90</b>
Herraje Oscilo-Batiente y Practicable Uni-Jet M	
<b>Instrucciones de Regulación</b>	<b>1-91</b>
Herraje Oscilo-Batiente y Practicable Uni-Jet SC-F	

MD.200226

## Aplicación

Herraje	Sistema de apertura	Aire de rebajo mm	Peso máx. del bastidor Kg	Dibujo de montaje
UNI-JET M6/4	OB-PRAC	4	100/130	<a href="#">0.46733 (Bisagras)</a>
UNI-JET M6/4 INCLINADO	OB	4	100	<a href="#">0.46744 (Bisagras)</a>
UNI-JET M6/12	OB-PRAC	12	100/130	<a href="#">0.46605 (Bisagras)</a>
UNI-JET M6/12 INCLINADO	OB	12	100	<a href="#">0.46743 (Bisagras)</a>
UNI-JET M6/12 ARCO MEDIO PUNTO	OB	12	80	<a href="#">047303 (Perimetral)</a>
UNI-JET M6/12 ARCO MEDIO REBAJADO	OB	12	80	<a href="#">047300 (Perimetral)</a>
UNI-JET M6/12 ARCO BISAGRAS	OB	12	80	<a href="#">047638 (Bisagras)</a>
UNI-JET SCF	OB-PRAC	12	130/160	<a href="#">0.47106 (Bisagras)</a> <a href="#">0.47360 (Perimetral)</a>
HERRAJE PERIMETRAL BASC. INFERIOR	OB-PRAC	12	--	<a href="#">0.44324</a>
HERRAJE PERIMETRAL BASC. LATERAL	OB-PRAC	4	--	<a href="#">0.44365</a>
PALANCA ZH	PRAC	12	--	<a href="#">0.44348</a>
CREMONAS ENTRADAS VARIAS	OB-PRAC	--	--	<a href="#">044456</a>

# Información de producto (Tipos de ventana)

Herrajes oscilo batientes, practicables y abatibles para ventanas y puertas de MADERA



DIBUJO	FUNCIÓN	MODELO DE HERRAJE	EMPLEO ANCHURA FFB MM	ALTURA FFH MM	PESO MÁXIMO DEL BASTIDOR KG.
	Herrajes oscilo-batientes	Uni-Jet M 6/12	280-1600	350-2800	100/130/150
		Uni-Jet M 6/4	280-1600		100/130
		Uni-Jet SCF (oculto)	390-1400		130/160
	Herrajes practicables	Uni-Jet M 6/12	-1600	350-2800	100/130/150
		Uni-Jet M 6/4	-1600		100/130
		Uni-Jet SCF (oculto)	-1400		130/160
	Herrajes oscilo-batientes para ventanas de arco de medio punto	Uni-Jet M 6/12 R	450-1260	FFHR 580-1600	60
	Herrajes oscilo-batientes para ventanas inclinadas	Uni-Jet M 6/12 S	(FFBS) 400-1450	450-2350	100
		Uni-Jet M 6/4 S			
	Herrajes para ventanas abatibles	Uni-Jet M 6/12	410-1900		60
		Uni-Jet M 6/4			
		Uni-Jet SCF (oculto)			

MD.200226

# Información de producto

## Herrajes oscilo batientes, practicables y abatibles para ventanas y puertas de MADERA



### Contenido

En la parte 1 del catálogo de herrajes encontrará todos los herrajes oscilo-batientes, oscilo-batientes apertura lógica[1], abatibles y practicables UNI-JET para las ventanas, puertas balconeras de madera y accesorios más avanzados.

La siguiente información le permitirá familiarizarse con los conceptos del catálogo y le facilitará el trabajo diario enormemente.

### División

La parte 1 del catálogo de herrajes se compone de:

- Accesorios y manillas para los cierres
- Cierres UNI-JET
- Lados de bisagra para hojas oscilo-batientes, oscilo-batientes apertura lógica[1], abatibles y practicables, accesorios
- Piezas individuales y accesorios
- Plantillas para taladrar y patrones
- Cerraderos

La división se ha realizado en función de las necesidades especiales de la venta.

### Accesorios y manillas para los cierres

Las páginas de accesorios contienen un resumen de los accesorios y manillas para todos los herrajes oscilo-batientes, oscilo-batientes apertura lógica [1], abatibles y practicables. En el catálogo de herrajes encontrará un resumen de los complementos de los modelos estándar.

### Cierres UNI-JET

#### Herrajes necesarios en función del tamaño de la hoja y el esquema

Las figuras de los herrajes se complementan con tablas que informan de los herrajes necesarios en función del tamaño de la hoja.

Aproveche la ventaja que supone comprobar de una mirada cómo se complementa el modelo estándar con los accesorios.

#### Lados de bisagra para hojas oscilo-batientes, oscilo-batientes apertura lógica, abatibles y practicables, accesorios

#### Herrajes que se necesitan para el esquema de la A a la E

Las figuras de los herrajes se complementan con tablas que informan de los herrajes necesarios.

Aproveche la ventaja que supone comprobar de una mirada cómo se complementa el modelo estándar con los accesorios.

### Piezas individuales y accesorios

Las piezas individuales y los accesorios están recogidos aquí con información sobre la utilización y las unidades de embalaje.

### Plantillas para taladrar y patrones

La disposición de las plantillas para taladrar, patrones y complementos para el montaje de los herrajes depende de los herrajes.

[1] Consultar a PROCMSA

### Cerraderos

La asignación de los cerraderos, se realiza en función de la clase de apertura, la construcción de perfiles y la resistencia antirrobo de los herrajes.

### Referencias de pedido

Las referencias de pedido contienen información sobre:

- el artículo
- el tamaño
- su aplicación, DIN izquierda o DIN derecha
- Tipo de color.

### Ejemplo

Referencia de pedido

6-28743-03-L-1

6-28743-	- -	Número de artículo
-	-03-	Tamaño
-	-L-	Accionamiento por la izquierda
-	-R-	Accionamiento por la derecha
-	-0-	Utilizable por ambos lados
-	- -0	Bruto
-	- -1	F 1/EV 1, tono natural o color plata, ferGUard*silber
-	- -2	F 2/EV 2, color champagne
-	- -3	F 3, latón o dorado
-	- -4	UC 3, latón medio o marrón medio
-	- -A	F 4, bronce o color bronce
-	- -5	UC 5, bronce oscuro o marrón oscuro (RAL 8022)
-	- -6	ónyx mate o negro (RAL 9005)
-	- -7	blanco (RAL 9016)
-	- -8	Acero inoxidable (color acero inoxidable)
-	- -18	Acabado superficial faceGUard
-	- -*	Superficie de distintos colores

Si en la última posición de una referencia de pedido aparece un \*, consulte en la lista de precios en qué colores existe el artículo.

### Documentos de venta adicionales

Para los herrajes oscilo-batientes, oscilo-batientes apertura lógica, abatibles y practicables, además del catálogo de pedidos existen los siguientes documentos:

- Folletos con información sobre las ventajas del producto y su utilidad
- Folletos de papel fino para la publicidad directa en comercio especializado
- Tableros de muestra de los diferentes tipos de herrajes
- Planos de montaje con instrucciones de montaje
- Instrucciones de cuidado y mantenimiento

## Diagrama de aplicaciones Herraje UNI - JET M6 para Madera Peso de hoja max. 100 kg

Peso del relleno (vidrio, panel)

70 kg/m<sup>2</sup>  
60 kg/m<sup>2</sup>  
50 kg/m<sup>2</sup>  
40 kg/m<sup>2</sup>

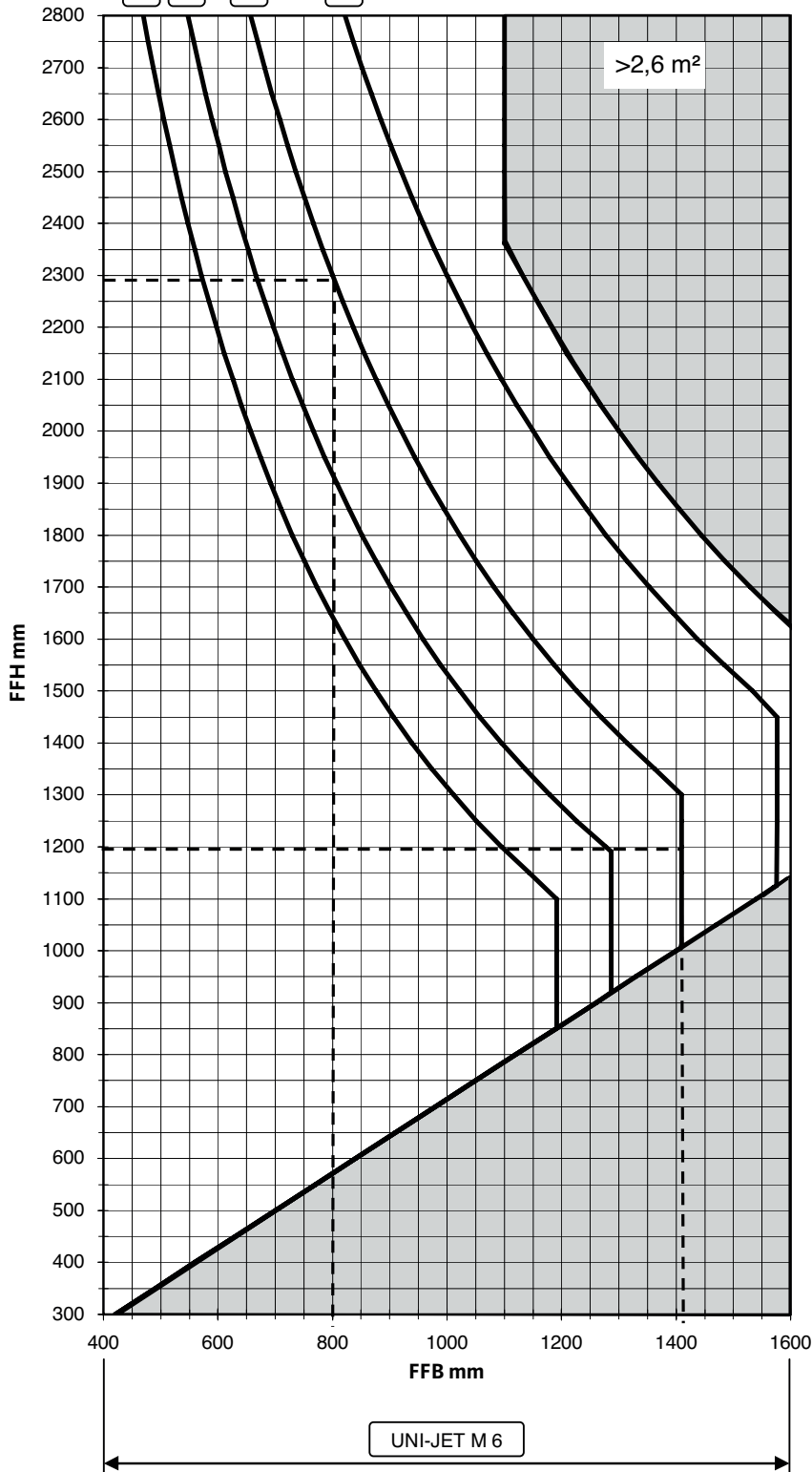

### Esquema acotado

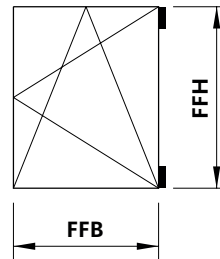

### Modelo de herraje

- UNI-JET M 6/12
- UNI-JET M 6/4

### Formato no permitido

Sólo se permiten los formatos de hoja, que se encuentran en el lado izquierdo de la respectiva curva del peso del vidrio.

### Ejemplos:

Peso del relleno (vidrio, panel): 50 kg / m<sup>2</sup>

- 1 En un FFB = 800, el resultado es FFH máximo de = 2300
- 2 En un FFH = 1200 el resultado es FFB máximo de = 1410

Para otros modelos de herraje y pesos pesos de hoja de 130 Kg y 150 Kg consultar con PROCOMSA

## Diagrama de aplicación para UNI-JET M+S para peso de hoja máx. de 130kg

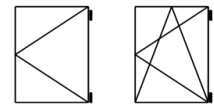

0-45559-DC-0-ES 06 03.2017 G33326 Printed in Germany

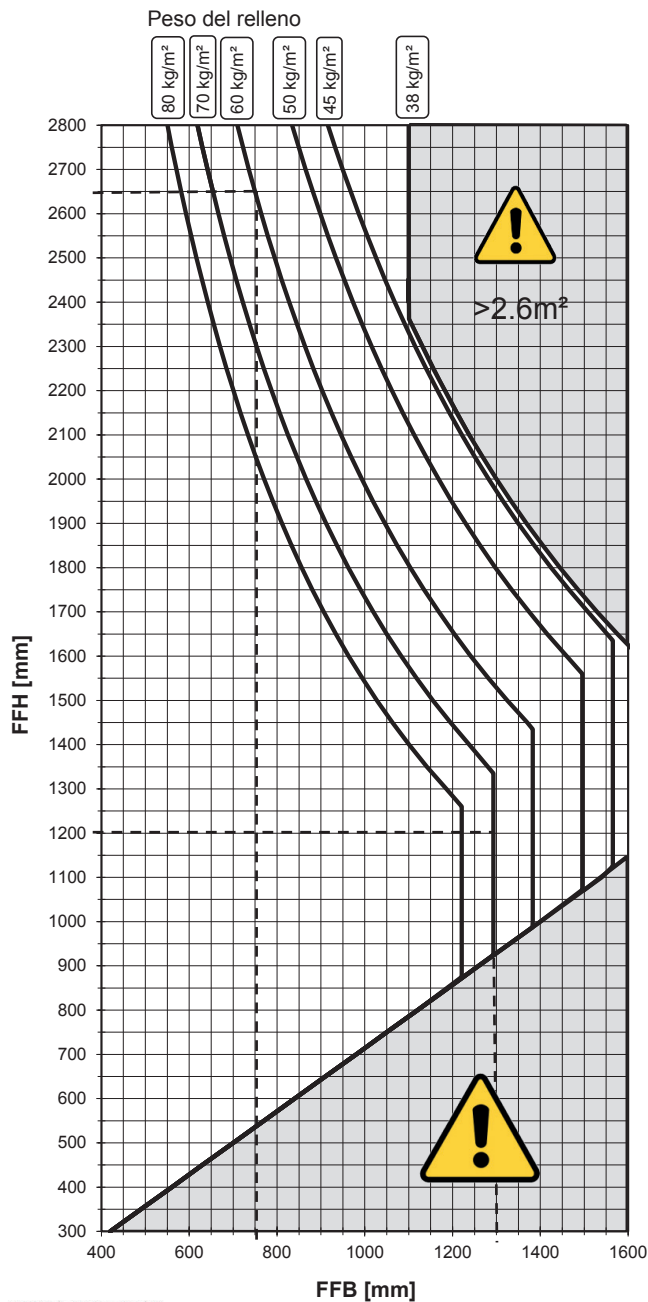

### Requisitos para utilizar el diagrama de aplicación:

- Comprobantes para la fijación de los componentes portantes en el sistema de ventanas por parte del fabricante de ventanas conforme a la TBDK con las siguientes fuerzas:
  - en el soporte de compás con 3525 N
  - en el soporte de esquina con 3760 N
- Reducción del cristal CG  $\geq$  28 mm
- Peso del perfil PG  $\leq$  3,25 kg/m

### ¡Atención!

El peso máximo de hoja de 130 kg sólo es admisible en las áreas definidas en el diagrama de aplicación.

Sólo se admiten formatos de hoja que se encuentran en el lado izquierdo de la respectiva curva del peso del vidrio.

tamaños inadmisibles

### Ejemplos de lectura:

1. Peso del relleno = 60 kg/m<sup>2</sup>  
Con una altura FFH = 750 mm, la anchura FFB max. = 2650 mm, lo que corresponde a un peso máximo de la hoja de 130 kg.
2. Peso del relleno = 70 kg/m<sup>2</sup>  
Con una altura FFH = 1200 mm, la anchura FFB max. = 1300 mm, lo que corresponde a un peso máximo de la hoja de 115 kg.

Este diagrama de aplicación sólo es válido junto con los planos de montaje correspondientes UNI-JET M: 0-46605-DC  
UNI-JET S: 0-46604-DD

Consulte las indicaciones para el uso debido en 0-46789.

### Bases de comprobación y de cálculo:

- Comprobación oscilo-batiente según QM 328 o RAL GZ 607/3, anexo 2:
  - 15 000 ciclos oscilo-batientes
  - 10 000 ciclos practicables
- Tamaño de prueba:
  - FFB 1300 x FFH 1200 : 130 kg

Gretsch-Unitas GmbH  
Baubeschläge  
Johann-Maus-Str. 3  
D-71254 Ditzingen  
Tel. +49(0)7156 301-0  
Fax +49(0)7156 301-293  
www.g-u.com

Avanzando por sistema



## Diagrama de aplicación UNI-JET M para peso de hoja máx. de 150kg



Peso del relleno

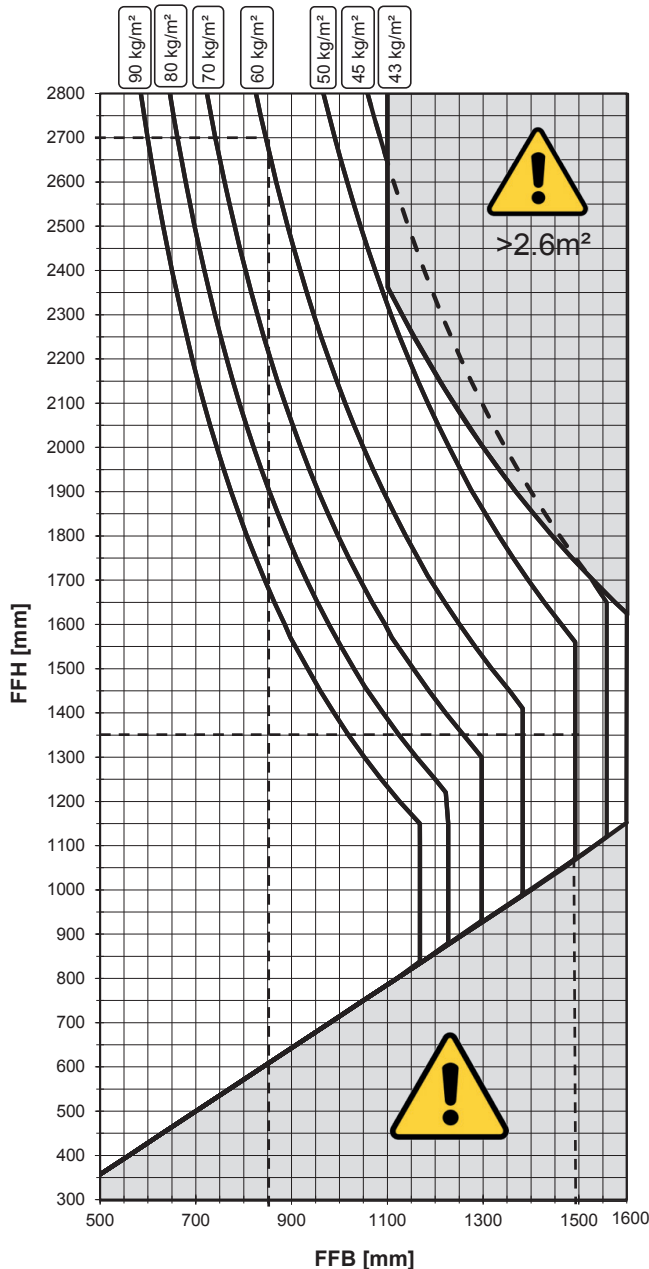

### Requisitos para utilizar el diagrama de aplicación:

- Comprobantes para la fijación de los componentes portantes en el sistema de ventanas por parte del fabricante de ventanas conforme a la TBDK con las siguientes fuerzas:
  - en el soporte de compás con 4200 N
  - en el soporte de esquina con 4340 N
- Reducción del cristal CG  $\geq 40$  mm
- Peso del perfil PG  $\leq 4$  kg/m

### ¡Atención!

El peso máximo de hoja de 150 kg sólo es admisible en las áreas definidas en el diagrama de aplicación.

Sólo se admiten formatos de hoja que se encuentran en el lado izquierdo de la respectiva curva del peso del vidrio.

tamaños inadmisibles

Ejemplos de lectura:

1. Peso del relleno = 60 kg/m²  
Con una altura FFH = 850 mm, la anchura FFH max. = 2700 mm, lo que corresponde a un peso máximo de la hoja de 148 kg.
2. Peso del relleno = 50 kg/m²  
Con una altura FFH = 1350 mm, la anchura FFH max. = 1490 mm, lo que corresponde a un peso máximo de la hoja de 112 kg.

Este diagrama de aplicación sólo es válido junto con el plano de montaje correspondiente 0-47272-DC.

Consulte las indicaciones para el uso debido en 0-46789.

### Bases de comprobación y de cálculo:

- Comprobación oscilo-batiente según QM 328 o RAL GZ 607/3, anexo 2:
  - 15 000 ciclos oscilo-batientes
  - 10 000 ciclos practicables
- Tamaños de prueba:
  - FFB 900 x FFH 2300 : 150 kg
  - FFB 1300 x FFH 1200 : 130 kg

Gretsch-Unitas GmbH  
Baubeschläge  
Johann-Maus-Str. 3  
D-71254 Ditzingen  
Tel. +49 (0) 71 56 3 01-0  
Fax +49 (0) 71 56 3 01-293  
www.g-u.com

Avanzando por sistema





## Anwendungsdiagramm UNI-JET SCF Holz für Flügelgewicht max. 100kg



Füllungsgewicht

70 kg/m<sup>2</sup> 60 kg/m<sup>2</sup> 50 kg/m<sup>2</sup> 40 kg/m<sup>2</sup> 30 kg/m<sup>2</sup>

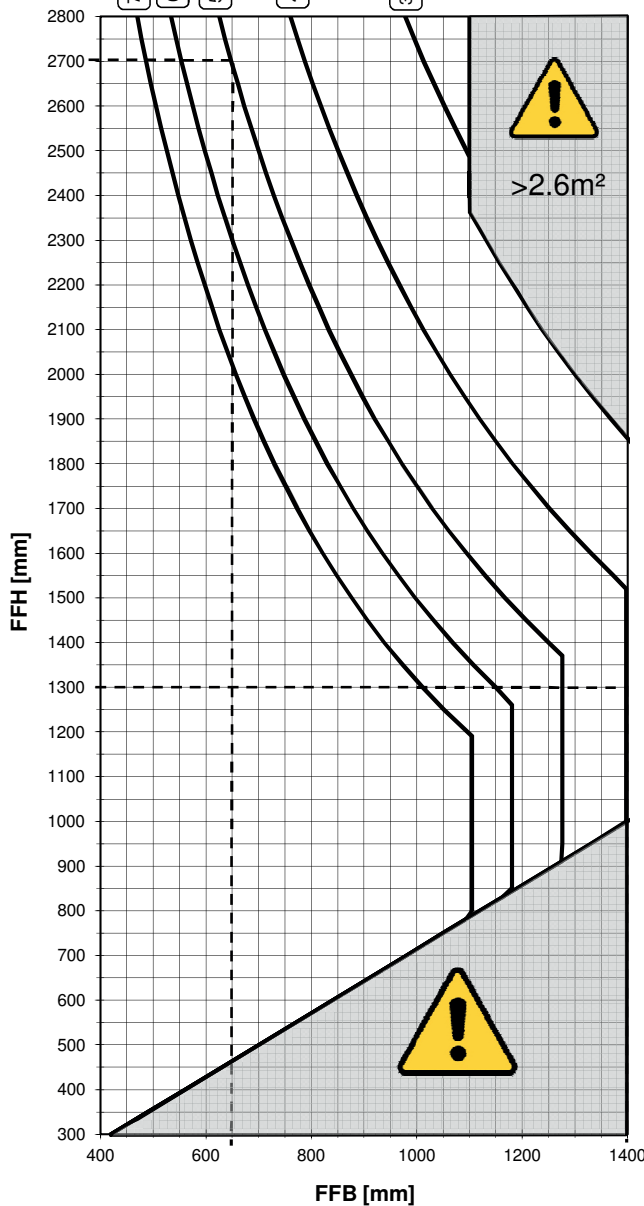

### Voraussetzung für die Verwendung des Anwendungsdiagrammes:

- Nachweise zur Befestigung tragender Bauteile am Fenstersystem durch den Fensterhersteller nach TBDK mit folgenden Kräften:
  - am Scherenlager mit 2710 N
  - am Ecklager mit 2890 N
- Glasabzugsmaß CG ≥ 28 mm
- Profilgewicht PG ≤ 3,25 kg/m

### Achtung:

Das maximale Flügelgewicht von 100 kg ist nur in bestimmten Bereichen des Anwendungsdiagramms zulässig.

Es sind nur Flügelformate zulässig die sich auf der linken Seite von der jeweiligen Glasgewichtskurve befinden.

nicht zulässiges Format

### Ablesebeispiele:

1. Füllungsgewicht 50 kg/m<sup>2</sup>  
Bei einer FFB = 650 mm ergibt sich eine FFH max. = 2700 mm, dies entspricht einem maximalen Flügelgewicht von 100 kg.
2. Füllungsgewicht 40 kg/m<sup>2</sup>  
Bei einer FFB = 1300 mm ergibt sich eine FFH max. = 1400 mm, dies entspricht einem maximalen Flügelgewicht von 73 kg.

Dieses Anwendungsdiagramm ist nur gültig in Verbindung mit der zugehörigen Werkzeichnung UNI-JET SCF Holz: 0-47463-DC

Hinweise zum bestimmungsgemäßen Gebrauch siehe 0-46789.

### Prüf- und Berechnungsgrundlagen:

- Drehkippprüfung nach QM 328 bzw. RAL GZ 607/3 Anlage 2:
  - 15.000 Drehkipppzyklen
  - 10.000 Drehzyklen
- Prüfformat:
  - FFB 1300 x FFH 1200 : 100 kg

Gretsch-Unitas GmbH  
Baubeschläge  
Johann-Maus-Str. 3  
D-71254 Ditzingen  
Tel. +49 (0)7156 301-0  
Fax +49 (0)7156 301-293  
www.g-u.com

Vorsprung mit System



## Diagrama de aplicación UNI-JET SCF, madera para peso de hoja máx. de 130kg



Peso del relleno

80 kg/m<sup>2</sup>  
70 kg/m<sup>2</sup>  
60 kg/m<sup>2</sup>  
50 kg/m<sup>2</sup>  
42 kg/m<sup>2</sup>  
38 kg/m<sup>2</sup>

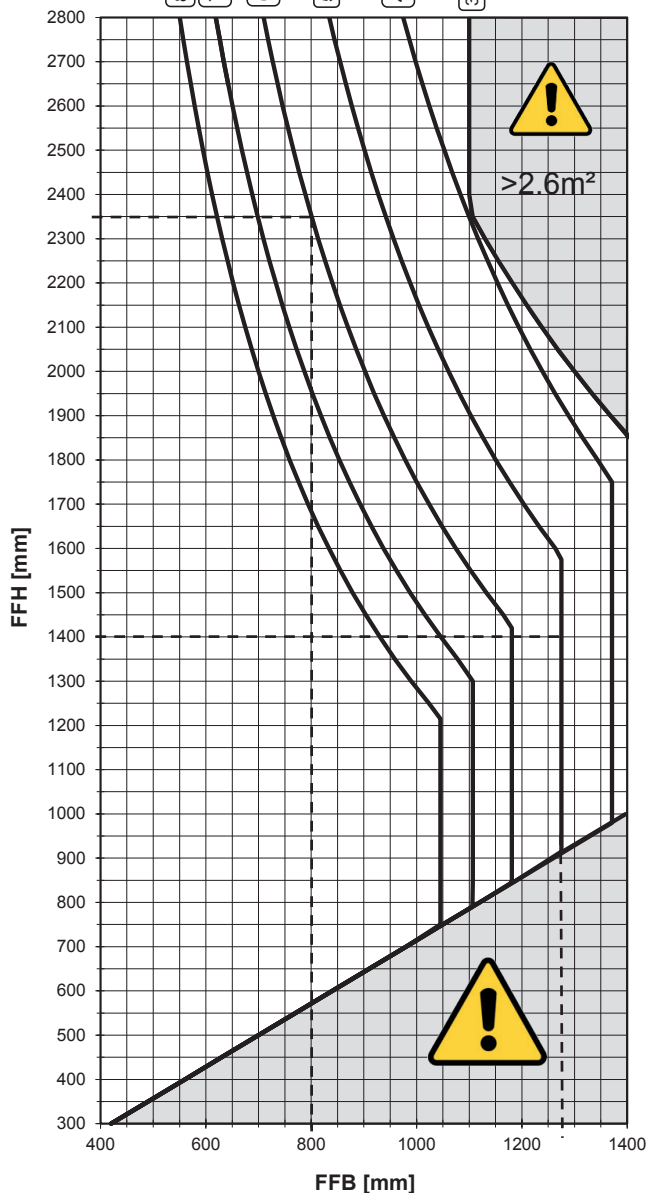

### Requisitos para utilizar el diagrama de aplicación:

- Comprobantes para la fijación de los componentes portantes en el sistema de ventanas por parte del fabricante de ventanas conforme a la TBDK con las siguientes fuerzas:
  - en el soporte de compás con 3525 N
  - en el soporte de esquina con 3760 N
- Reducción del cristal CG  $\geq$  28 mm
- Peso del perfil PG  $\leq$  3,25 kg/m

### ¡Atención!

El peso máximo de hoja de 130 kg sólo es admisible en las áreas definidas en el diagrama de aplicación.

Sólo se admiten formatos de hoja que se encuentran en el lado izquierdo de la respectiva curva del peso del vidrio.

tamaños inadmisibles

### Ejemplos de lectura:

1. Peso del relleno = 60 kg/m<sup>2</sup>  
Con una altura FFH = 800 mm, la anchura FFB máx. = 2350 mm, lo que corresponde a un peso máximo de la hoja de 123 kg.
2. Peso del relleno = 50 kg/m<sup>2</sup>  
Con una altura FFH = 1400 mm, la anchura FFB máx. = 1275 mm, lo que corresponde a un peso máximo de la hoja de 100 kg.

Este diagrama de aplicación sólo es válido junto con el plano de montaje correspondiente 0-47106-DD.

Consulte las indicaciones para el uso debido en 0-46789.

### Bases de comprobación y de cálculo:

- Comprobación oscilo-batiente según QM 328 o RAL GZ 607/3, anexo 2:
  - 15 000 ciclos oscilo-batientes
  - 10 000 ciclos practicables
- Tamaños de prueba:
  - FFB 900 x FFH 2300 : 130 kg
  - FFB 1300 x FFH 1200 : 100 kg

Gretsch-Unitas GmbH  
Baubeschläge  
Johann-Maus-Str. 3  
D-71254 Ditzingen  
Tel. +49(0)7156 301-0  
Fax +49(0)7156 301-293  
www.g-u.com

Avanzando por sistema



## Diagrama de aplicación para UNI-JET SCF con kit soporte de hoja para pesos de hoja 100kg - 160kg

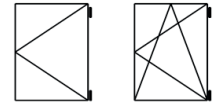

0-47177-DQ-0-ES 03 03.2017 G33326 Printed in Germany

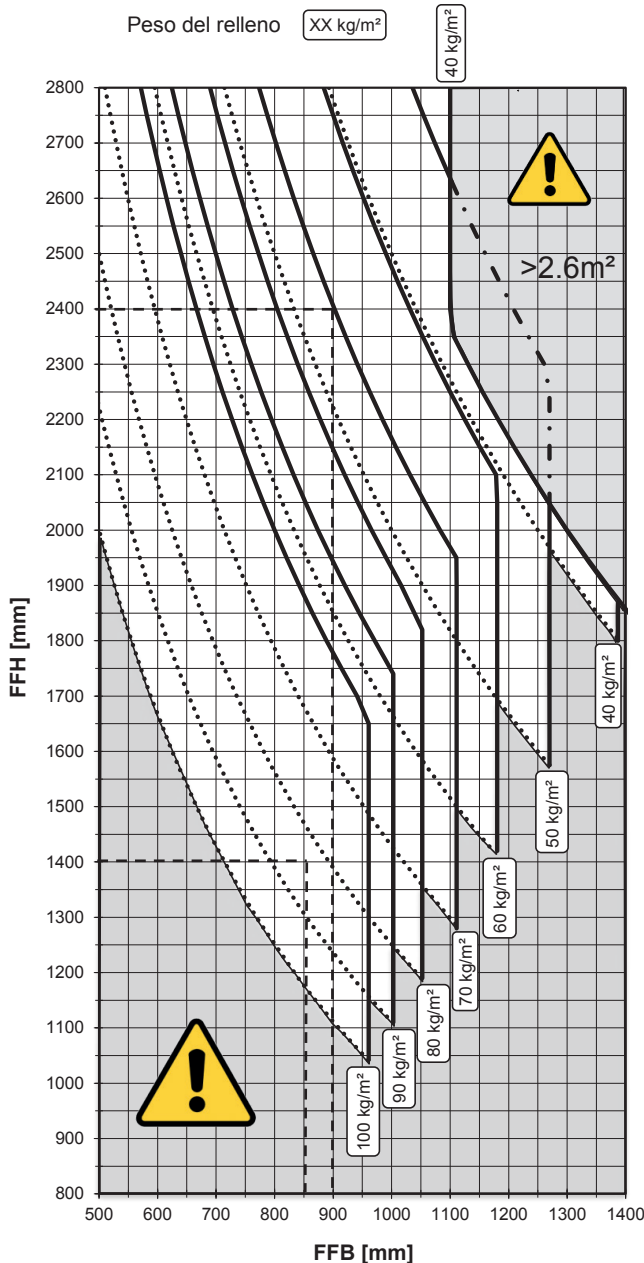

### Requisitos para utilizar el diagrama de aplicación:

- Comprobantes para la fijación de los componentes portantes en el sistema de ventanas por parte del fabricante de ventanas conforme a la TBDK con las siguientes fuerzas:
  - en el soporte de compás con 4450 N
  - en el soporte de esquina con 4620 N
- Reducción del cristal CG ≥ 40 mm
- Peso del perfil PG ≤ 4 kg/m

### ¡Atención!

El peso máximo de hoja de 160 kg sólo es admisible en las áreas definidas en el diagrama de aplicación.

Dependiendo del peso de relleno sólo se admiten tamaños de hoja que se encuentran dentro de las dos curvas del peso de relleno.

El peso máximo de la hoja se define por la curva — y el peso mínimo por la curva ....

tamaños inadmisibles

### Ejemplos de lectura:

1. Peso del relleno = 70 kg/m<sup>2</sup>  
Con una altura FFB = 900 mm, la anchura FFH max. = 2400 mm, lo que corresponde a un peso máximo de la hoja de 159 kg.
2. Peso del relleno = 80 kg/m<sup>2</sup>  
El tamaño FFH = 1400 y FFB = 850 no es admisible por que el tamaño se encuentra debajo de la curva 80 kg .... y así debajo del peso mínimo de 100kg.

Este diagrama de aplicación sólo es válido junto con el plano de montaje correspondiente 0-47426-DQ.

Consulte las indicaciones para el uso debido en 0-46789.

### Bases de comprobación y de cálculo:

- Comprobación oscilo-batiente según QM 328 o RAL GZ 607/3, anexo 2:
  - 15 000 ciclos oscilo-batientes
  - 10 000 ciclos practicables
- Tamaños de prueba:
  - FFB 900 x FFH 2300 : 160 kg
  - FFB 1300 x FFH 1200 : 100 kg

Salvo errores, imprecisiones y modificaciones técnicas.

Gretsch-Unitas GmbH  
Baubeschläge  
Johann-Maus-Str. 3  
D-71254 Ditzingen  
Tel. +49 (0)7156 301-0  
Fax +49 (0)7156 301-293  
www.g-u.com

Avanzando por sistema





# Ventanas con alturas sobredimensionadas

Sistema Uni-Jet FFH hasta 2800 mm

Los sistemas de ventanas practicables y oscilo-batientes también se pueden ejecutar con altura sobredimensionada hasta FFH 2800 mm. El lado de la manilla se amplía con la prolongación 500 (6-32142-00-0-1) o prolongación 250 (8-00625-00-0-1) según FFH. Lado de la hoja pasiva se amplía con la con la prolongación 500 (G-21040-00-0-1) y el cerradero para la prolongación 500 (9-30256-00-0-1) o prolongación 250 (8-00625-00-0-1) según FFH, el lado de la bisagra con la pieza central 6-32494-90-0-1. La construcción se debe realizar conforme a los planos de montaje GU.

## Lado de la manilla



Prolongador 250  
8-00625-00-0-1

Prolongador 500  
G-21040-00-0-1  
más cerradero  
9-30256-00-0-1

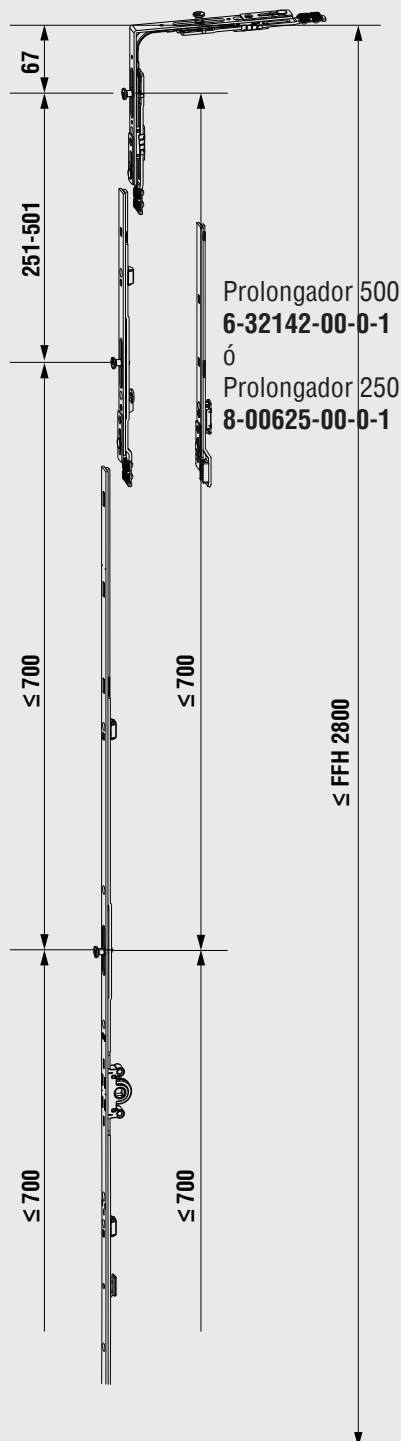

## Lado de las bisagras (Practicable, Oscilo-Batiente)



Tirante 6-32011-00-0-1

Pieza central vertical  
6-32494-90-0-1 para  
CF: FFH: 2350-2800  
CV: FFH: 2450-2800

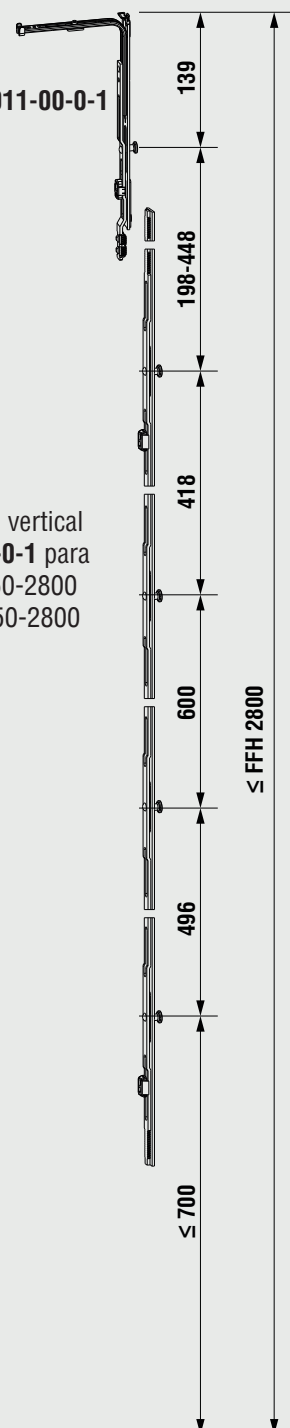

MD.200226

## Tipos de lados de la bisagra

### Herraje oscilo-batiente y practicable

#### UNI-JET M 6/12, UNI-JET M 6/12 R, UNI-JET M 6/12 S

Herraje de bisagra de rebajo con doble cazoleta fresable (Ø 34 mm) y bisagra de soporte de esquina de rebajo para ventanas y puertas balconeras con holgura del rebajo de 12 mm. Peso máximo de la hoja 130 kg o 100 kg (ventanas de arco de medio punto, 80 kg, ventanas inclinadas, 100 kg).

Bisagra de soporte de esquina de rebajo, bisagra de hoja practicable y central, y compás doble para ranuras de 9 y 13 mm – 18 y 20 mm de solapa de hoja. Soporte de esquina ajustable por 3 lados, con freno de hoja integrado.

### Herraje oscilo-batiente y practicable

#### UNI-JET M 6/4, UNI-JET M 6/4 R, UNI-JET M 6/4 S –

Fresado en marco encolado

Herraje de bisagra de rebajo con doble cazoleta fresable (Ø 34 mm) -fresado en marco encolado- y bisagra de soporte de esquina de rebajo para ventanas y puertas balconeras con holgura del rebajo de 4 mm. Peso máximo de la hoja 130 kg o 100 kg (ventanas de arco de medio punto, 80 kg, ventanas inclinadas, 100 kg).

Bisagra de soporte de esquina de rebajo, bisagra de hoja practicable y central, y compás doble para ranura de 9 mm – 15 y 18 mm de recubrimiento de hoja. Soporte de esquina ajustable por 3 lados, con freno de hoja integrado.

### Herraje oscilo-batiente y practicable

#### UNI-JET M 6/4 i, UNI-JET M 6/4 iR, UNI-JET M 6/4 iS –

Fresado en el perfil del marco suelto

Herraje de bisagra de rebajo con doble cazoleta fresable (Ø 34 mm) -fresado en perfil de marco suelto- y bisagra de soporte de esquina de rebajo para ventanas y puertas balconeras con holgura del rebajo de 4 mm. Peso máximo de la hoja 130 kg o 100 kg (ventanas de arco de medio punto, 80 kg, ventanas inclinadas, 100 kg).

Bisagra de soporte de esquina de rebajo, bisagra de hoja practicable y central, y compás doble para ranura de 9 mm – 15 y 18 mm de recubrimiento de hoja. Soporte de esquina ajustable por 3 lados, con freno de hoja integrado.

### Herraje oscilo-batiente y practicable

#### UNI-JET S

Herraje de bisagra de rebajo con soporte de esquina y de compás para atornillar, bisagra de soporte de esquina de rebajo para ventanas y puertas balconeras con holgura del rebajo de 12 mm. Peso máximo de la hoja 130 kg (ventanas de arco de medio punto, 80 kg, ventanas inclinadas, 100 kg).

Bisagra de soporte de esquina de rebajo, bisagra de hoja practicable y central, y compás doble para ranuras de 9 y 13 mm – 18 y 20 mm de solapa de hoja. Soporte de esquina ajustable por 3 lados, con freno de hoja integrado.

### Herraje oscilo-batiente y practicable

#### UNI-JET S-CONCEALED, oculto – para ventanas con solapa de hoja

Herraje con soportes de esquina y de compás ocultos para ventanas con solapa de hoja. Ventana de madera y aluminio y madera con 12 mm de holgura del rebajo. Peso de la hoja hasta 130 kg. Soporte de esquina ajustable por 3 lados.

## Cerraderos, calzos

La asignación de los cerraderos y los calzos a los diferentes perfiles de marco se explica en la tabla.

### Plantillas para taladrar y patrones

Las plantillas para taladrar y los patrones para el montaje de herrajes se recogen en los dibujos de taller.

## Manillas DIRIGENT

Las manillas de aluminio tienen la sujeción oculta. Las rosetas están provistas de robustas muescas y levas fijas. Completan el programa manillas con cierre y de quita y pon.

## Colores estándar:

F 1/EV 1	color plata
F 2/EV 2	color plata nuevo
F 3	dorado
F 4	marrón claro
Marrón oscuro	marrón oscuro (RAL 8022)
Negro	negro (RAL 9005)
Blanco	blanco (RAL 9016)

## Materiales, sellados de superficies ferGUard\*silber

Las piezas de los herrajes están fabricadas con aleación de acero, cinc moldeado bajo presión y aluminio de gran calidad. En función del material, las piezas de los herrajes están protegidas contra la corrosión o anodizadas con sellado de superficies ferGUard\*silber.

Sellado de superficies estándar para herrajes oscilo-batientes: ferGUard\*silber

Todas las piezas de cierre de los herrajes oscilo-batientes se suministran con el sellado de superficies ferGUard\*silber.

## Abreviaciones

BC/OB	Bulón de cierre basculamiento inferior.
BC	Bulones de cierre
BP	Bastidor practicable
FD	Grosor del bastidor
FFB	Anchura de rebajo del bastidor
FFBS	Anchura inclinada del bastidor
FFH	Altura de rebajo del bastidor
FFHG	Altura de rebajo del bastidor inclinado, lado de cremona
FFHR	Altura recta de rebajo hasta inicio del arco para bastidor de arco de medio punto
G	Posición de manilla, cota constante
GV	Posición de manilla, cota variable
OB	Bastidor oscilo-batiente
PZ	para cilindro perfilado
R	Bastidor de arco de medio punto
S	Bastidor inclinado
UE	Unidad de embalaje

## Información sobre los productos del fabricante del sistema

Se debe tener en cuenta la información sobre los productos que facilita el fabricante del sistema, en particular, los datos sobre la construcción y montaje, la medida y el peso máximo de las hojas y las propiedades del material, por ejemplo, la dilatación de los perfiles.

Junto a la garantía legal que se establece en las Condiciones generales de venta y suministro de la empresa, en el marco de los contratos de venta del programa de herrajes G.U JET/UNI-JET, Gretsch-Unitas GmbH Baubeschläge, Johann-Maus-Straße 3, D-71254 Ditzingen ofrece a la parte contratante la siguiente garantía adicional para las piezas de soporte (quedan excluidos todos los artículos eléctricos):

### Compromiso de garantía

Gretsch-Unitas GmbH Baubeschläge garantiza que durante el período de vigencia de la garantía y en cumplimiento de sus disposiciones, las piezas de soporte no sufrirán ninguna rotura.

El período de garantía es de 10 años y empieza con el suministro de la mercancía (de acuerdo con la Ley Federal Alemana 477 BGB).

### La garantía comprende que

En el caso cubierto por la garantía (rotura del material) suministraremos una pieza de repuesto sin cargo alguno. Si las piezas a sustituir no estuvieran disponibles, entregaríamos una pieza de repuesto con la misma función. La pieza de repuesto se suministrará allí donde se establezca por contrato.

### Condiciones de la garantía

Para que el compromiso de garantía no pierda su validez, el herraje tiene que haberse montado correctamente de acuerdo con nuestras instrucciones de montaje, el herraje tiene que haberse manejado correctamente conforme a lo dispuesto en el manual de instrucciones y se tiene que haber realizado el siguiente mantenimiento una vez al año como mínimo:

- Engrasar todas las piezas móviles y todos los puntos de cierre de los herrajes, y comprobar que funcionan correctamente. Sólo se deben utilizar detergentes y productos que no alteren la protección anticorrosión de las piezas de los herrajes.
- La superficie estará cubierta por la garantía si los herrajes no se han expuesto a materiales agresivos procedentes del material del marco, la capa de pintura o el entorno.
- Se deben respetar todas las restricciones de tamaño y peso de acuerdo con las instrucciones de montaje. Se debe comprobar con regularidad que no se han aflojado las piezas de los herrajes relevantes para la seguridad y ver si se han desgastado. En función del caso, se deben apretar los tornillos de fijación o cambiar las piezas. Deje en manos de un especialista todos los trabajos de ajuste de los herrajes, de cambio de las piezas, y montaje y desmontaje de las hojas de apertura.

El caso cubierto por la garantía se nos debe presentar por escrito dentro del período de vigencia de ésta. Las reclamaciones de la garantía se extinguen a los 6 meses de la recepción del caso cubierto por la garantía.

La garantía no se verá sometida a ninguna restricción de acuerdo con lo dispuesto en las Condiciones generales en lo relativo al período legal de cobertura de la garantía. Asimismo, nuestra garantía legal se prorroga con este compromiso de garantía. A causa de este compromiso de garantía adicional, sólo se puede derivar un derecho a la garantía anteriormente mencionada (excluyendo la indemnización por daños y perjuicios, la reclamación de los gastos de montaje y desmontaje y similares).

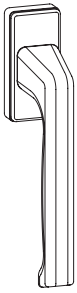

**DIRIGENT-F**  
Cuadradillo 29  
6-28072-29-0-\*  
Cuadradillo 33  
6-28072-33-0-\*  
Cuadradillo 38  
6-28072-38-0-\*

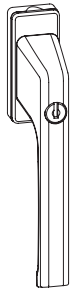

**DIRIGENT-F/Z** con cilindro de presión, llaves iguales  
Cuadradillo 33  
6-28075-33-0-\*  
Cuadradillo 38  
6-28075-38-0-\*

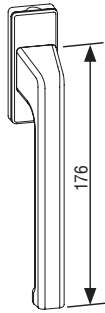

**DIRIGENT GRANDE**  
Blanca: 6-31382-40-0-7  
Negra: 6-31382-40-0-6  
Plata: 6-31382-40-0-11  
Marrón: 6-31382-40-0-5



**DIRIGENT-F/SG**  
de quita y pon  
Cuadradillo 50  
(Blanco)  
8-00694-50-0-7



**Roseta/F**  
interior – plana  
6-24913-00-0-\*



**Roseta para manilla**  
Quita y pon plana.  
Blanca:  
G-46231-00-0-7  
Negra:  
G-46231-00-0-6



**DIRIGENT-F/A**  
exterior  
6-25993-00-0-\*



**DIRIGENT-F/AF**  
exterior – plana  
6-25223-00-0-\*



**DIRIGENT-F**  
interior, plana  
sin cuadradillo  
6-28101-00-0-\*

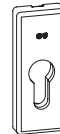

**Roseta PZ**  
interior  
K-17205-02-0-\*



**Roseta PZ/A**  
exterior  
9-43605-02-0-\*

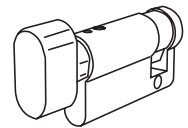

**Medio cilindro**  
43/10  
con pomo ovalado  
(latón)  
08359-11-0

MD.200226

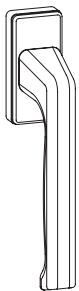

**DIRIGENT-F**  
sin cuadradillo  
6-28072-00-0-\*

## Tiradores

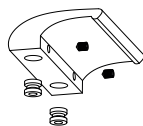

Tirador exterior plano aluminio. Fijación totalmente oculta.  
Altura del tirador 21 mm.  
Blanco; P-115-9016-00-01  
Marrón; P-115-8077-00-01  
Negro; P-115-9005-00-01  
Plata; P-115-F1-00-01  
F9; P-115-F9-00-01  
Gris Antracita; P-115-7016-00-01  
Plantilla ; P-409-0000-00-01



Tirador exterior  
(aluminio)  
sobresale 28 mm  
9-22921-00-0-\*

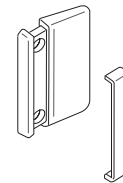

Tirador exterior plano  
(PVC) sobresale 12 mm  
11518054-BLANCO  
11518042-MARRÓN



Accionamiento interior y exterior  
Tornillo avellanado  
M5x25 9-13255-25  
M5x30 9-13255-30  
M5x35 9-13255-35  
M5x40 9-13255-40 (FD 30-40)  
M5x45 9-13255-45 (FD 41-45)  
M5x50 9-13255-50 (FD 46-50)  
M5x60 9-13255-60 (FD 51-60)  
M5x70 9-13255-70 (FD 61-70)  
M5x80 9-13255-80-R-1 (FD 71-80)  
M5x101 TORNILLO-M5X101P



Pieza para insertar en cremón  
(Logo CLIENTE)  
E-21062-00-0-1

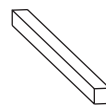

Cuadradillo 7x45  
0-3291A-03-0-1  
Cuadradillo 7x55  
0-3291A-05-0-3  
Cuadradillo 7x131 FD 56-80  
9-26874-69-0-1  
Cuadradillo 7x143 FD 68-92  
9-26874-81-0-1



Reductor de cuadradillo 8/7  
L=30 mm  
E-91440-01-0-1





Manilla VICTORY  
Con cuadradillo de 38 mm y tornillos de M5x45 (incluidos)  
Blanca; 132-9016-38-90  
Marrón; 132-8077-38-90



Manilla LUXEMBURGO con función Secustik®, de aluminio, para ventanas oscilobatientes, con cuadradillo retráctil de 7x32-42 y tornillos M5x45 y M5x50 incluidos:

Ejecución	Cuadradillo 7 Retráctil	Referencia
Interior, BLANCA	32-42 mm	10761778-BLANCA
Interior, MARRÓN	32-42 mm	10761655-MARRON
Interior, PLATA	32-42 mm	10761612-PLATA
Interior, aluminio inox F9	32-42 mm	10761647-F9
Interior, aluminio inox F3	32-42 mm	10761621-F3
Interior, NEGRA	32-42 mm	11536160-NEGRO



Manilla ADAGIO Latón  
cuadradillo 7x38  
6-29069-38-0-B

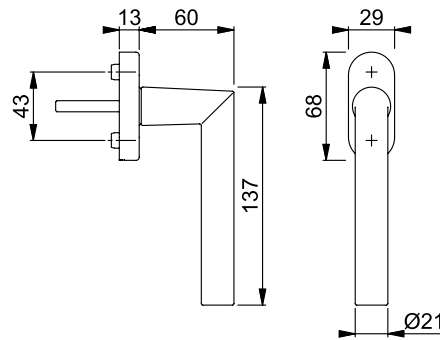

Manilla AMSTERDAN  
INOX MATE  
cuadradillo 7x40  
3846301-INOX

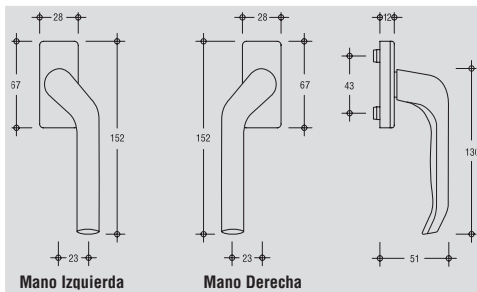

◆ Manilla ADAGIO Acodada sin cuadradillo  
6-31221-00-0-\* Mano Dcha  
6-31323-00-0-\* Mano Izda  
\* 7 Blanco ; 5 Marrón

## Manillas escudo estrecho (acodadas y recta) cuadradillo 7x40 mm.

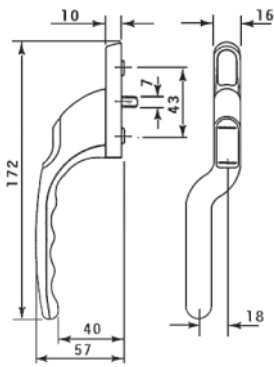

Manilla Acodada Izquierda  
Ref. 0141-01L-BLANCO  
0141-01L-NEGRO

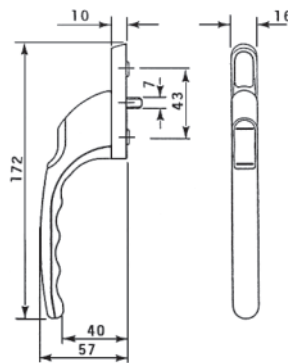

Manilla Recta  
Ref. 0139-00-BLANCO  
0139-00-NEGRO

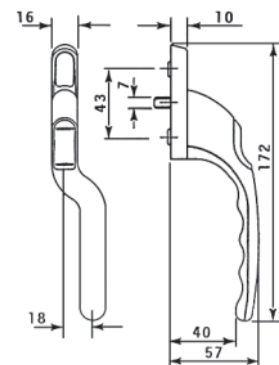

Manilla Acodada Derecha  
Ref. 0141-02R-BLANCO  
0141-02R-NEGRO

◆ Nota: La mano en el modelo Adagio se interpreta al revés que en los modelos de escudo estrecho.

**Manilla ATLANTA con tornillos incluidos**

Cuadradillo retráctil 7x32-42, Tornillos M5x45 y M5x50

Blanca: 10760943-BLANCA  
 Marrón: 10760935-MARRON  
 Plata (F1): 10760880-PLATA  
 Alum. Inox (F9): 10760927-F9  
 Dorado (F3): 10760898-F3  
 Dorado Oscuro (F4): 10760901-F4  
 Negra: 10772928-NEGRO

**Manilla ATLANTA PSK con tornillos incluidos**

Cuadradillo retráctil 7x32-42, Tornillos M5x50 y M5x55

Blanca: 10761073-BLANCA  
 Marrón: 10761065-MARRON  
 Plata (F1): 10761014-PLATA  
 Alum. Inox (F9): 10761057-F9  
 Dorado (F3): 10761031-F3  
 Negro: 11584749-NEGRO

**Manilla ATLANTA con llave (llaves iguales)**

Cuadradillo retráctil 7x32-42, Tornillos M5x45 y M5x50

Blanca: 10763968-BLANCA  
 Marrón: 10763950-MARRON  
 Plata (F1): 10763909-PLATA  
 Alum. Inox (F9): 10763941-F9  
 Dorado (F3): 10763925-F3  
 Negro: 11618243-NEGRO

**Manilla ATLANTA Latón**

Cuadradillo retráctil 7x32-42, Tornillos M5x45 y M5x50

Referencia: 10806761-F71

MD-200226

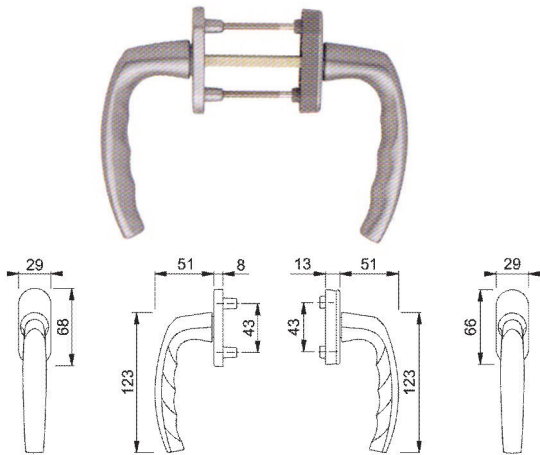

**Kit Manillas Int/Ext Balconera**  
(incluidos cuadradillo y tornillos)  
3017051-BLANCA  
3017060-MARRON  
3058540-PLATA  
3017078-F3  
3017086-F9  
3134397-NEGRO

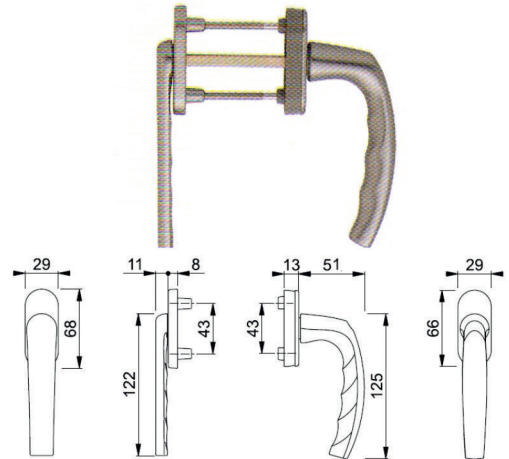

**Kit Manillas Int/Ext Plana Balconera**  
(incluidos cuadradillo y tornillos)  
3020197-BLANCA  
3020331-MARRON  
3058574-PLATA  
3993239-F9  
3134776-NEGRO

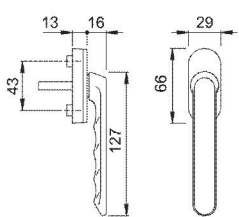

**Manilla Interior Plana**  
**Cuadradillo 7x35**  
1922066-BLANCA  
1922082-MARRON  
1922040-PLATA  
1922058-F9  
3461030-NEGRO  
**Cuadradillo 7x60**  
3943186-F3

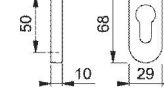

**1 Par Rosetas Pz de Atornillar**  
(suministro por pareja)  
2666092-BLANCA  
2622348-MARRON  
2622268-PLATA  
2622276-F3  
2622313-F9  
3133790-NEGRO

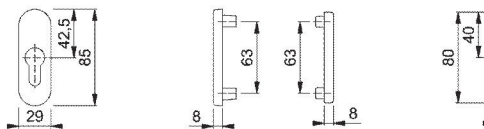
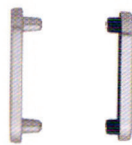

**Kit Rosetas Int/Ext Balconera (sin tornillos)**  
3025490-BLANCA  
3025502-MARRON  
3058591-PLATA  
3025511-F3  
3025537-F9  
3134792-NEGRO

Tornillo avellanado fijación de rosetas  
M5x25 9-13255-25  
M5x30 9-13255-30  
M5x35 9-13255-35  
M5x40 9-13255-40 (FD 30-40)  
M5x45 9-13255-45 (FD 41-45)  
M5x50 9-13255-50 (FD 46-50)  
M5x60 9-13255-60 (FD 51-60)  
M5x70 9-13255-70 (FD 61-70)  
M5x80 9-13255-80-R-1 (FD 71-80)  
M5x101 TORNILLO-M5X101P

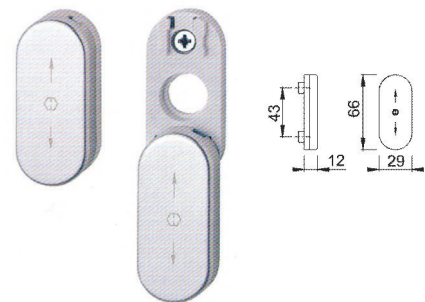

**Roseta Quita/Pon Deslizante**  
1721504-BLANCA  
1838024-MARRON  
672240-PLATA  
1826218-F3  
811601-F9  
1988567-NEGRO

MD.200226



Ejecución	Cuadradillo 7 Retractivo	Referencia
Interior, BLANCA	20-30 mm	10781525-BLANCA
Interior, PLATA	20-30 mm	10787679-PLATA
Interior, NEGRA	20-30 mm	10793235-NEGRO
Interior, aluminio inox F9	20-30 mm	10751730-F9
Interior, BLANCA	32-42 mm	3937181-BLANCA
Interior, MARRÓN	32-42 mm	3937173-MARRON
Interior, PLATA	32-42 mm	3937114-PLATA
Interior, aluminio inox F9	32-42 mm	3937157-F9
Interior, dorado F3	32-42 mm	3937122-F3
Interior, NEGRA	32-42 mm	10793251-NEGRO

Ejecución	Cuadradillo 7	Referencia
Interior, <b>EN BRUTO*</b>	37 mm	11684707-BRUTO

\*Tornillos no incluidos

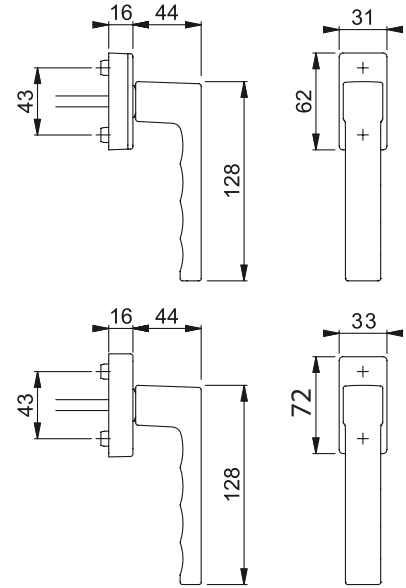

Manilla TOULON con función Secustik®, de aluminio, para ventanas oscilobatientes, con cuadradillo retráctil de 7x32-42 y tornillos M5x50 incluidos. Verificado según RAL-RG 607/9, RAL 100 cumple los requerimientos según DIN EN 1627-1630 RC1-6.

**Cierre: Cilindro a presión con llave reversible**

Posición de enclavamiento 90°

Tapa: Roseta cubierta parcialmente

Base: Nylon, tetones de soporte

### Manilla interior modelo TOULON con LLAVE

Ejecución	Cuadradillo 7 Retractivo	Referencia
Interior, BLANCA	32-42 mm	10764848-BLANCA
Interior, MARRÓN	32-42 mm	10764830-MARRON
Interior, PLATA	32-42 mm	10764792-PLATA
Interior, aluminio inox F9	32-42 mm	10764821-F9
Interior, NEGRA	32-42 mm	11506246-NEGRO

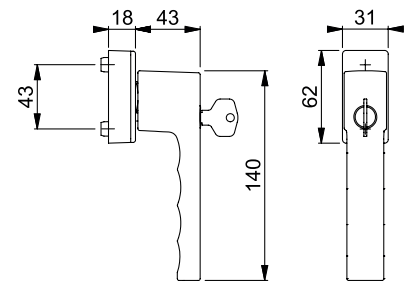

Ejecución	Cuadradillo 7	Referencia
Interior plana, BLANCA	37 mm	11696941-BLANCA
Interior plana, PLATA	37 mm	11751290-NEGRO
Interior plana, NEGRA	37 mm	11696928-PLATA

Mecanizados necesarios para la Manilla Plana con ARTICULACIÓN

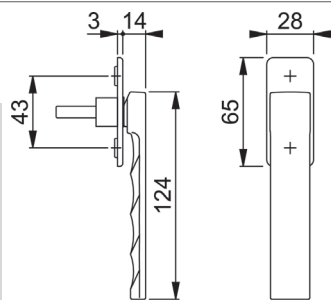
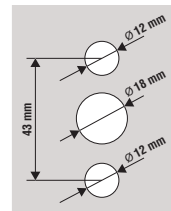

**Manilla Grande HOPPE** con función Secustik®, de aluminio, para puertas/ventanas correderas-paralelas-abatibles, correderas-paralelas y correderas simples 90°, línea TOULON: verificado según RAL-GZ 607/9. Con cuadradillo retráctil de 7x32-42 y tornillos M5x50 y M5x55 incluidos

### Manilla interior PSK modelo TOULON

Ejecución	Cuadradillo 7 Retractivo	Referencia
Interior, BLANCA	32-42 mm	10790093-BLANCA
Interior, MARRÓN	32-42 mm	10790085-MARRON
Interior, PLATA	32-42 mm	10790042-PLATA
Interior, aluminio inox F9	32-42 mm	10790077-F9
Interior, NEGRA	32-42 mm	11506398-NEGRO

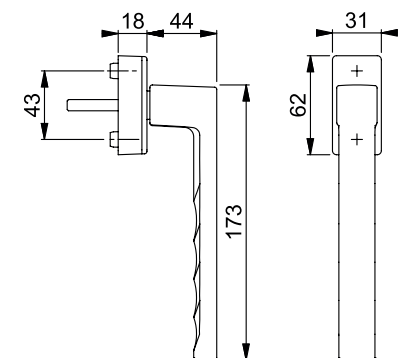

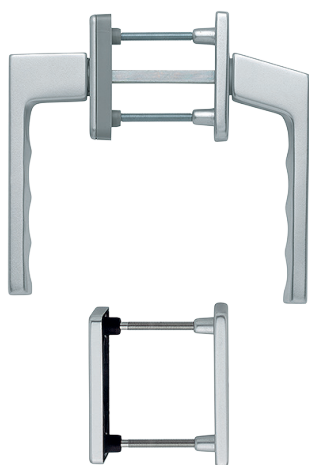

- Juego de manillas con roseta y bocallave HOPPE, de aluminio, para puerta balconera:
- Posición de enclavamiento: exterior giratoria, interior 90°
  - Rosetas: externas fundidas, internas con base de nylon, roseta cubierta parcialmente y tetones de soporte
  - Cuadradillo: cuadradillo lleno HOPPE
  - Fijación: invisible, desde el interior, tornillos pasantes con rosca métrica M5 incluidos

### KIT Manilla interior y Manilla exterior modelo TOULON con bocallave

Descripción	Grosor hoja FD	Referencia
Kit Manilla interior/exterior con bocallave, blanca	FD 63-73	3938221-BLANCA
Kit Manilla interior/exterior con bocallave, marrón	FD 63-73	3938213-MARRON
Kit Manilla interior/exterior con bocallave, Plata (F1)	FD 63-73	3938176-PLATA
Kit Manilla interior/exterior con bocallave, aluminio inox F9	FD 63-73	3938205-F9
Kit Manilla interior/exterior con bocallave, negro	FD 63-73	10822121-NEGRO

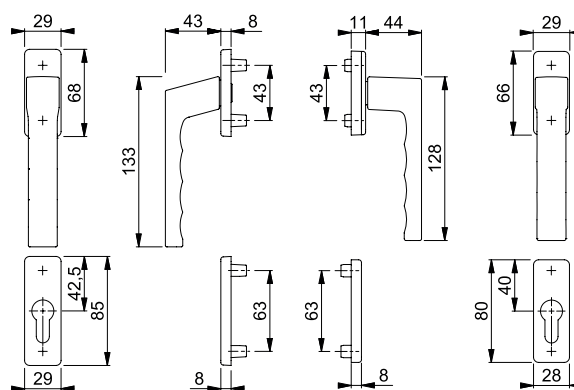

MD.200226

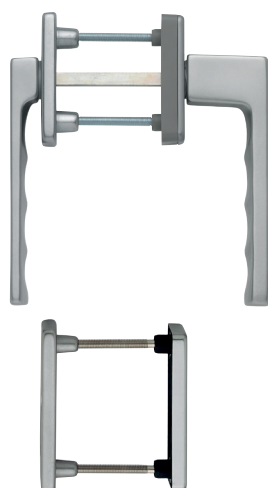

Juego de manillas con roseta y bocallave HOPPE, de aluminio, manilla exterior con cuello corto, para puerta balconera:

- Posición de enclavamiento: exterior giratoria, interior 90°
- Rosetas: externas fundidas, internas con base de nylon, roseta cubierta parcialmente y tetones de soporte
- Cuadradillo: cuadradillo lleno HOPPE
- Fijación: invisible, desde el interior, tornillos pasantes con rosca métrica M5 incluidos

### KIT Manilla interior y Manilla exterior modelo TOULON con bocallave

Descripción	Grosor hoja FD	Referencia
Kit Manilla interior/exterior plana con bocallave, blanca	FD 63-73	3938117-BLANCA
Kit Manilla interior/exterior plana con bocallave, marrón	FD 63-73	3938053-MARRON
Kit Manilla interior/exterior plana con bocallave, Plata (F1)	FD 63-73	3937739-PLATA
Kit Manilla interior/exterior plana con bocallave, aluminio inox F9	FD 63-73	3938011-F9
Kit Manilla interior/exterior plana con bocallave, negro	FD 63-73	10822041-NEGRO

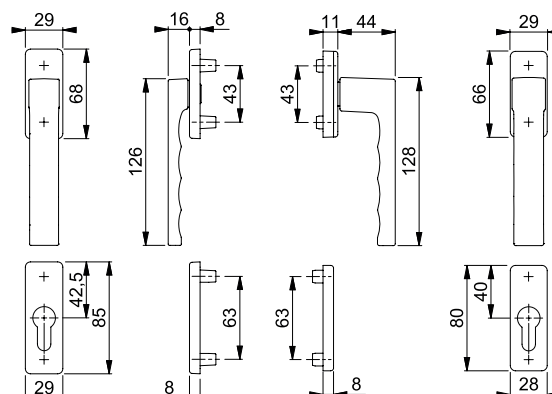

Manilla Hamburgo HOPPE con función SecuForte, de aluminio, para puertas/ventanas correderas-parallelas-abatibles, correderas-parallelas y correderas simples 90°, línea Hamburgo: verificado según RAL-GZ 607/9. Con cuadradillo retráctil de 7x32-42 y tornillos M5x50 y M5x55 incluidos

## Manilla interior modelo HAMBURGO SecuForte

Ejecución	Cuadradillo 7 Retráctil	Referencia
Interior, BLANCA	32-42 mm	11701353-BLANCA
Interior, MARRÓN	32-42 mm	11701365-MARRON
Interior, PLATA	32-42 mm	11696370-PLATA
Interior, aluminio inox F9	32-42 mm	11701335-F9
Interior, NEGRA	32-42 mm	11701377-NEGRO

## SecuForte

Con **SecuForte**, hoppe ofrece un estándar completamente nuevo en resistencia al robo. Cuando la ventana está cerrada o abatida, el asa y el cuadradillo están desacoplados y la manilla se bloquea automáticamente. es un concepto único que protege contra la apertura no autorizada de una ventana desde el exterior. **SecuForte** ha sido registrado tanto para una patente como para una marca. sencillo. diferente. más seguro. Las manillas de las ventanas con **SecuForte** no dan a los ladrones esencialmente ninguna opción para manipular la ventana: siempre que el asa esté desacoplada del cuadradillo, es virtualmente imposible operar la manilla desde afuera - incluso cuando la ventana está abatida. de esta forma, **SecuForte** no protege solo contra el accionamiento de la ventana desde el exterior, sino también

contra los métodos de penetración a través del vidrio o perforación del marco para poder ser capaz de girar la manilla de la ventana desde el exterior.

### Ventajas

- Protección contra robos al perforar el vidrio, perforando el marco o para manipular el herraje
- Función de bloqueo automático cuando la ventana está cerrada (0 °) y cuando está abatida (180 °)
- Resistente a robos incluso cuando la ventana está abatida (180 °)
- Certificado según ral
- Con cuadradillo ajustable retráctil
- También disponible con bloqueo de cilindro



### Nuevo principio de protección = Nueva actuación del asa de la ventana

Los controles **SecuForte** se mueven de forma diferente a lo habitual, pero de forma muy sencilla. Para abrir la ventana, primero se empuja la manilla en la dirección de la roseta **1**. Esto libera el bloqueo y el mango se puede girar de manera habitual **2**.

Al cerrar o abatir la ventana, el mango está bloqueado y solo puede operado empujándolo de nuevo.

El principio de "empujar para girar" existe desde hace mucho tiempo. Es usado, por ejemplo, en botellas a prueba de niños para materiales peligrosos como medicamentos y productos de limpieza, para hacer el contenedor

virtualmente imposible de ser abierto por los niños, y protegerlos contra las lesiones que puedan ser causadas por el contenido de la botella.

### Más seguridad de ventana con SecuForte

Las asas de las manillas de las ventanas con **SecuForte** están desacoplados y bloqueados cuando la ventana está cerrada o abatida, lo que significa que el asa y el cuadradillo no están conectados. Un ladrón puede ser capaz de alcanzar el mango perforando el sello de vidrio o perforando el marco y romper la roseta usando fuerza física masiva, sin embargo, el eje no se moverá.

**Resultado: la ventana no se puede abrir y el intento de robo habrá fallado**

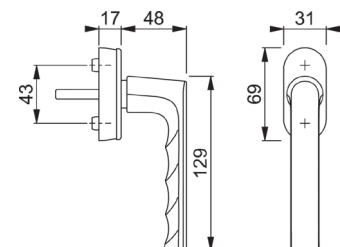
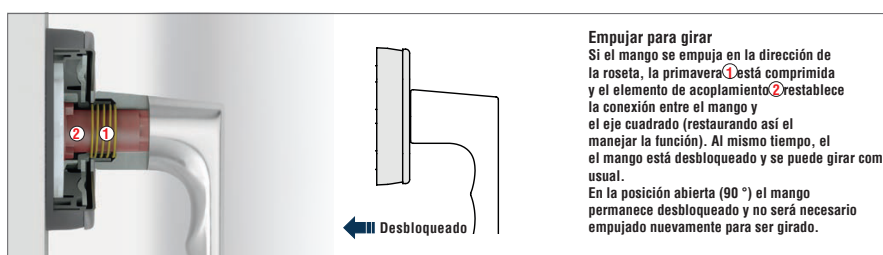
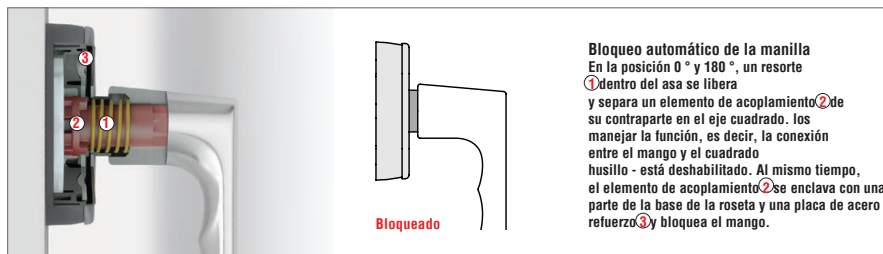

Manilla TOULON HOPPE con función SecuForte, de aluminio, para puertas/ventanas correderas-paralelas-abatibles, correderas-paralelas y correderas simples 90°, línea Toulon: verificado según RAL-GZ 607/9. Con cuadradillo retractil de 7x20-30 y tornillos M5x40 incluidos y con cuadradillo retractil de 7x32-42 y tornillos M5x50 incluidos

Manilla interior modelo TOULON SecuForte			
Descripción	Ejecución	Cuadradillo 7 Retractil	Referencia
TOULON	Interior, blanca	20-30 mm	11736215-BLANCA
TOULON	Interior, marrón	20-30 mm	11736227-MARRON
TOULON	Interior, plata	20-30 mm	11736057-PLATA
TOULON	Interior, aluminio inox F9	20-30 mm	11736082-F9
TOULON	Interior, negra	20-30 mm	11736239-NEGRO
TOULON	Interior, blanca	32-42 mm	11736021-BLANCA
TOULON	Interior, marrón	32-42 mm	11736033-MARRON
TOULON	Interior, plata	32-42 mm	11735880-PLATA
TOULON	Interior, aluminio inox F9	32-42 mm	11736008-F9
TOULON	Interior, negra	32-42 mm	11736045-NEGRO



**SecuForte**

Con **SecuForte**, hoppe ofrece un estándar completamente nuevo en resistencia al robo. Cuando la ventana está cerrada o abatida, el asa y el cuadradillo están desacoplados y la manilla se bloquea automáticamente. es un concepto único que protege contra la apertura no autorizada de una ventana desde el exterior. **SecuForte** ha sido registrado tanto para una patente como para una marca. sencillo. diferente. más seguro. Las manillas de las ventanas con **SecuForte** no dan a los ladrones esencialmente ninguna opción para manipular la ventana: siempre que el asa esté desacoplada del cuadradillo, es virtualmente imposible operar la manilla desde afuera - incluso cuando la ventana está abatida. de esta forma, **SecuForte** no protege solo contra el accionamiento de la ventana desde el exterior, sino también

contra los métodos de penetración a través del vidrio o perforación del marco para poder ser capaz de girar la manilla de la ventana desde el exterior.

**Ventajas**

- Protección contra robos al perforar el vidrio, perforando el marco o para manipular el herraje
- Función de bloqueo automático cuando la ventana está cerrada (0 °) y cuando está abatida (180 °)
- Resistente a robos incluso cuando la ventana está abatida (180 °)
- Certificado según ral
- Con cuadradillo ajustable retractil
- También disponible con bloqueo de cilindro



**Nuevo principio de protección = Nueva actuación del asa de la ventana**  
 Los controles **SecuForte** se mueven de forma diferente a lo habitual, pero de forma muy sencilla. Para abrir la ventana, primero se empuja la manilla en la dirección de la roseta 1. Esto libera el bloqueo y el mango se puede girar de manera habitual 2.  
 Al cerrar o abatir la ventana, el mango está bloqueado y solo puede operado empujándolo de nuevo.

virtualmente imposible de ser abierto por los niños, y protegerlos contra las lesiones que puedan ser causadas por el contenido de la botella.

**Más seguridad de ventana con SecuForte**

Las asas de las manillas de las ventanas con **SecuForte** están desacoplados y bloqueados cuando la ventana está cerrada o abatida, lo que significa que el asa y el cuadradillo no están conectados. Un ladrón puede ser capaz de alcanzar el mango perforando el sello de vidrio o perforando el marco y romper la roseta usando fuerza física masiva, sin embargo, el eje no se moverá. **Resultado: la ventana no se puede abrir y el intento de robo habrá fallado**

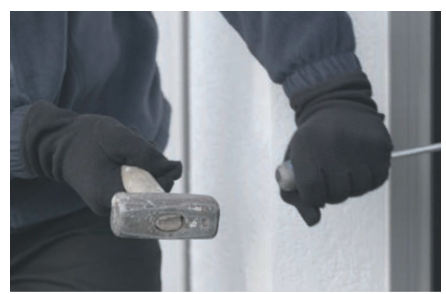
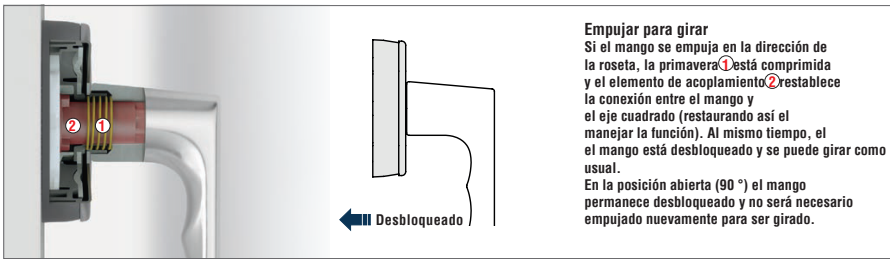
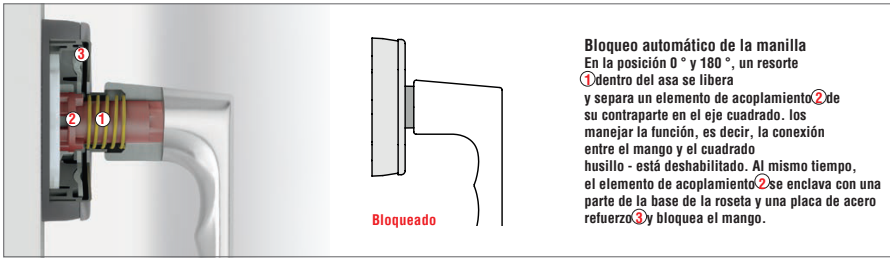

MD.200226

## Piezas opcionales para Oscilo-Batiente y Practicable



Transmisión de ángulo SLK  
6-32224-00-0-1



Transmisión de ángulo S  
6-32238-00-0-1  
*Para ventanas pequeñas*

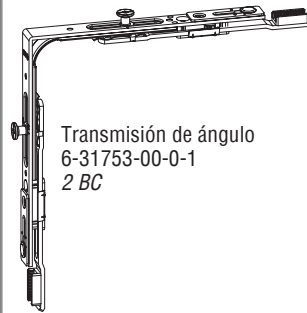

Transmisión de ángulo  
6-31753-00-0-1  
*2 BC*



Transmisión de ángulo  
6-32086-00-0-1  
*Para ventanas inclinadas*



Pieza central  
6-32334-00-0-1



Pieza de fijación  
cremona 40 mm  
9-35697-00-0-1



Pieza para anular  
la función OB  
9-33432-00-0-1

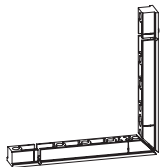

Relleno de ranura  
9-29533-00-0-1

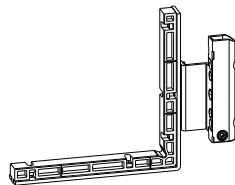

Bisagra al rebajo Canal 16 especial  
para solera GU  
Ranura 9 mm 6-36884-18-L/R-1  
Ranura 13 mm 6-36885-18-L/R-1



Prolongador Z  
curvado  
6-32951-00-0-1

## Piezas opcionales para cremonas, tirantes inferiores y cerradero para basculamiento inferior

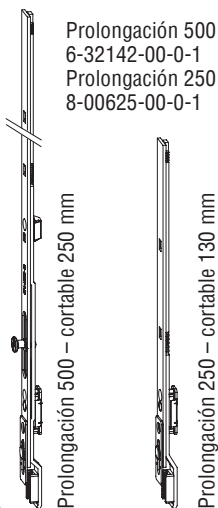

Prolongación 500  
6-32142-00-0-1  
Prolongación 250  
8-00625-00-0-1

Prolongación 500 – cortable 250 mm

Prolongación 250 – cortable 130 mm



*Valido con  
cerraderos AhS y SE*

Tirante inferior 215  
basculamiento inferior  
180° para OB  
6-32012-00-0-1



*Valido con  
cerraderos ST, AhS y SE*

Tirante inferior 215 DK-K  
180° para OB  
6-32013-00-0-1



*Valido con  
cerraderos ST, AhS y SE*

Tirante inferior 215  
180° para practicable  
6-32010-00-0-1

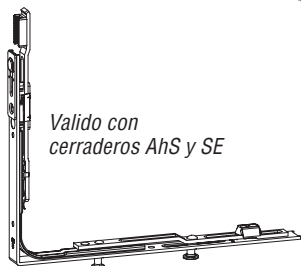

*Valido con  
cerraderos AhS y SE*

Transmisión de ángulo DK  
basculamiento inferior  
6-32293-00-0-



*Valido con  
cerraderos AhS y SE*

Transmisión de ángulo DK-K  
basculamiento inferior  
6-32292-00-0-1  
*(Para prolongación)*



*Valido con  
cerraderos ST, AhS y SE*

Tirante inferior 215 DK-K  
180° para practicable  
6-32011-00-0-1

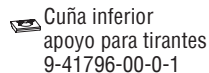

Cuña inferior  
apoyo para tirantes  
9-41796-00-0-1



*Solo valido con  
cerraderos AhS y SE  
Ver pág. 1-70*

Tirante 116  
6-33374-00-0-1

## Reductores de entrada

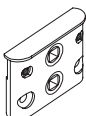

Reductor de entrada  
Ranura 13 mm  
Solapa del bastidor  
15 mm 6-34351-15-0-1  
18 mm 6-34351-18-0-1  
Recubrimiento  
9-43343-00-0-1

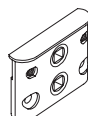

Reductor de entrada  
Ranura 9 mm  
Solapa del bastidor  
15 mm 6-26117-15-0-1  
18 mm 6-26117-18-0-1



Tornillo M5 x 22  
9-13255-22-0-1

Plano de montaje  
0-44764



## Compás adicional

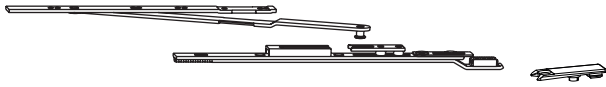

Compás adicional  
6-39731-00-0-1

Limitador de apertura  
9-38688-33-0-1



Plano de Montaje

## Bloqueos giratorios superpuestos.

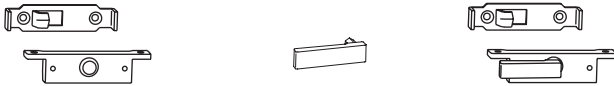

sin llave  
blanco 8-00855-00-0-7  
marrón 8-00757-00-0-5

Llave  
8-00821-00-0-0

con llave  
blanco 8-00856-00-0-7  
marrón 8-00758-00-0-5

## Bloqueos giratorios para cerrar con llave.

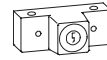

sin llave  
blanco K-13842-00-0-7  
marrón K-13842-00-0-5  
Llave  
9-33585

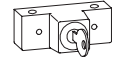

con llave  
blanco K-13841-00-0-7  
marrón K-13841-00-0-5

## Pasadores y cerraderos de pasador.

### Aire 4 mm.

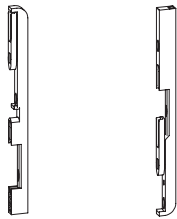

Inferior 8-00781-00-0-1  
Superior 8-00782-00-0-1

### Canal 16 mm.

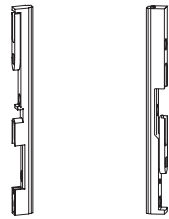

Inferior 6-22916-00-0-1  
Superior 6-22917-00-0-1

### Euro ranura 7/8x4

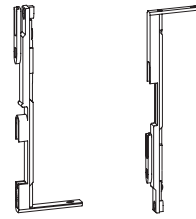

Inferior 6-22978-00-0-1  
Superior 6-22979-00-0-1

### Rebajo 18x8

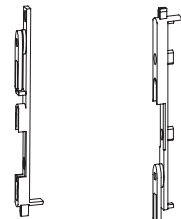

Inferior 6-24387-00-0-1  
Superior 6-26071-00-0-1



Inferior  
8-00890-00-0-1



Inferior y Superior  
ajustable  
Ranura Euro 7/8x4  
6-24163-07-0-1



Inferior y Superior  
ajustable  
Rebajo 18 x 8  
6-23889-00-0-1



Superior  
8-00889-00-0-1



Cuña  
8-00667-00-0-1



G-16261-00-0-1



6-26104-06-0-1  
(para cremas monobloc)



Inferior y Superior  
9-29218-00-0-1

### Rebajo 18x8

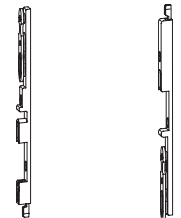

Inferior 6-28380-00-0-1  
Superior 6-28381-00-0-1



Rebajo 20x8  
6-28062-09-0-1



Rebajo 24x8  
6-34153-00-0-1



G-16261-00-0-1  
Inferior y Superior  
Aire de rebajo 4  
8-00669-00-0-1



Inferior y Superior  
Aire de rebajo 11  
8-00668-01-0-1



G-17098-01-0-1  
(para pasadores 6-22978-00-0-1 y 6-22979-00-0-1)



Para canal 16 mm  
120 mm de alto  
G-16890-12-0-1

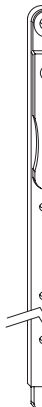

**Canal 16 mm**  
Tapa protectora  
para pasador G-16890  
9-33668-00-0-9

Para canal 16 mm  
430 mm de alto  
G-16890-43-0-1



Pasador dos hojas  
190 mm de alto  
G-21090-18-0-1



**Ranura Euro 18x8**  
Tapa protectora  
para pasador G-21090  
y G-21091  
9-33668-00-0-9

Pasador dos hojas  
430 mm de alto  
G-21091-18-0-1

## Piezas opcionales para Oscilo-Batiente y Practicable



Transmisión de ángulo S  
6-24399-00-0-1  
1 salida de barra



Terminal **sin** bulón  
superior/inferior  
90° 6-32624-00-0-1  
180° 6-32303-00-0-1

Terminal **con** bulón  
superior/inferior  
90° 6-32104-00-0-1  
180° 6-32105-00-0-1

## Accesorios para instalaciones de alarma

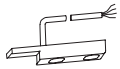

Cerradero con elemento electrónico,  
longitud de cable 4 m  
K-14970-00-0-1



Transmisión de ángulo  
1 bulón fungiforme, 1 magnético  
6-32093-00-0-1



Prolongación 131  
1 bulón magnético  
6-33822-00-0-1

Colocación según plano  
0-44518

## Prolongadores 500 especiales



Prolongación 500 – cortable 250 mm

Prolongación 500  
6-32142-00-0-1



Prolongación 500 – cortable 250 mm

Prolongación 500  
G-21040-00-0-1



Cerradero standard  
9-30256-00-0-1  
Alternativa ;  
Cerradero SE  
E-19813-00-0-1

## Dispositivo de micro-ventilación

(Según norma EN 13141-1:2004)



Cerradero micro-ventilación

Ranura 9 mm rebajo 18x8

Referencia: 6-34844-00-0-1

Ranura 13 mm rebajo 24x8

Referencia: 6-34846-00-0-1

Cerradero micro-ventilación Cerradero standard

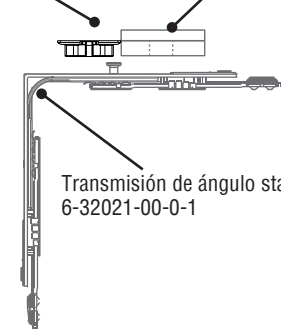

Transmisión de ángulo standard  
6-32021-00-0-1

## Antifalsa maniobra - Elevador de hoja.

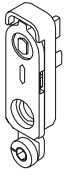

Antifalsa-Maniobra elevador de hoja  
6-29987-00-0-1



Resbalón de Apoyo Euro ranura 7/8x4  
9-40443-00-0-1  
Rebajo 18x8 9-40067-00-0-1  
Rebajo 20x8 9-40444-00-0-1  
Rebajo 24x8 9-42684-00-0-1  
Palanca de rebajo ZH 9-40149-00-0-1

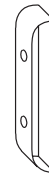

Resbalón de Apoyo Aire 4  
\*9-31362-00-0-1  
▲ Alternativa 9-40244-00-0-1

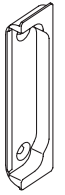

\* Solo función Antifalsa-Maniobra (Mismo fresado que cerraderos standard)  
▲ Función Antifalsa-Maniobra y elevador de hoja (Se necesita hacer diferente fresado que cerraderos standard)

## Clips retenedores



Aire rebajo 4 mm  
6-33112-00-0-1



Aire rebajo 12 mm  
6-32819-00-0-1

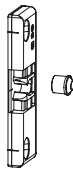

Aire rebajo 24x8 Ranura 13  
K-17119-00-0-1

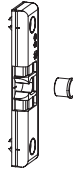

Clic Retenedor PALANCA ZH  
K-17229-00-0-1



Chapa bulón clic  
G-11952-00-0-1



Bulón clic  
8-00756-00-0-1



Calces Clic Euro ranura 7/8x4  
9-30079-00-0-1

MD\_200226

## Ventana de 3 hojas (sin travesaños) Rebajo 18x8 y Euro ranura 7/8x4 (Posición Ranura 9) y Rebajo 24x8 (Posición Ranura 13 mm)

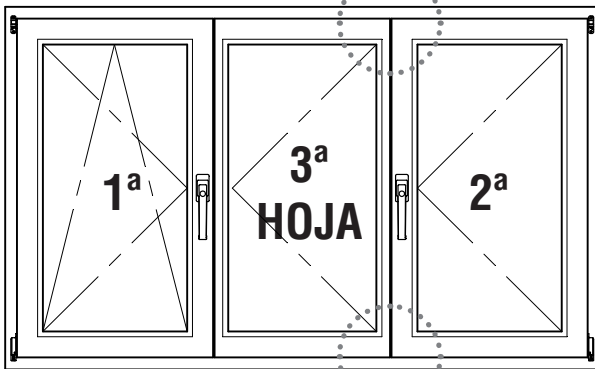

Peso Máximo de hoja = 80Kg

FFB Máximo = 800 mm

FFH Máximo = 1200 mm

Aire 12 mm

Apertura Máxima 90°

### UNI-JET SFC 3ª HOJA HERRAJE Ranura 9 mm

- 6-38485-09-L/R-1 Brazo Superior Marco 3ª hoja R9
- 6-39075-01-0-1 Bisagra superior Hoja R9/R13
- 6-35871-10-L/R-1 Bisagra inferior marco 3ª hoja R9/R13
- 6-34096-09-L/R-1 Bisagra inferior hoja R9

### UNI-JET SFC 3ª HOJA HERRAJE Ranura 13 mm

- 6-38485-13-L/R-1 Brazo Superior Marco 3ª hoja R13
- 6-39075-01-0-1 Bisagra superior Hoja R9/R13
- 6-35871-10-L/R-1 Bisagra inferior marco 3ª hoja R9/R13
- 6-34096-13-L/R-1 Bisagra inferior hoja R13

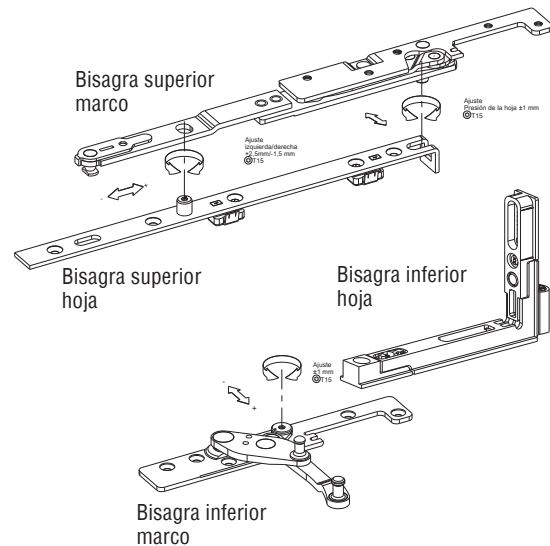

Plano de Montaje

## UNI-JET M6/12 hasta 100 Kg

max.  
100 kg

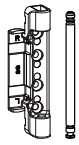

Soporte de Compás  
130 Kg  
6-36050-\*\*-0-1  
Eje  
9-48898-00-0-1

\*\* Tamaño 18 o 20 según ala de hoja

NOTA: Consultar con PROCOMSA las especificaciones técnicas (según diagrama Ver pág. 1-6)

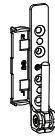

Soporte de esquina  
100Kg (Con doble  
cazoleta incorpo-  
rada)  
6-36876-\*\*-L/R-1



Doble cazoleta  
inferior  
9-37919-\*\*-0-1



Soporte de esquina  
6-36875-00-0-\*



Tapa Soporte  
esquina  
9-42683-00-0-\*

## UNI-JET M6/12 hasta 130 Kg

max.  
130 kg

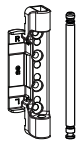

Soporte de Compás  
130 Kg  
6-36050-\*\*-0-1  
Eje  
9-48898-00-0-1

\*\* Tamaño 18 o 20 según ala de hoja

NOTA: Consultar con PROCOMSA las especificaciones técnicas (según diagrama Ver pág. 1-7)

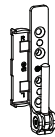

Soporte de esquina  
130Kg (Con doble  
cazoleta incorpo-  
rada)  
6-36899-\*\*-L/R-1



Tapa Soporte  
esquina  
9-42683-00-0-\*

## UNI-JET M6/12 hasta 150 Kg

max.  
150 kg

Doble Cazoleta  
Superior  
9-37918-\*\*-0-1

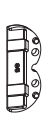

Soporte de Compás  
150 Kg  
6-36026-10-0-1  
Eje  
9-48898-00-0-1

\*\* Tamaño 18 o 20 según ala de hoja

NOTA: Consultar con PROCOMSA las especificaciones técnicas (según diagrama Ver pág. 1-8)



Doble Cazoleta  
Inferior  
9-37919-\*\*-0-1

Soporte esquina 150 Kg  
6-32282-30-0-1



Tapa Soporte  
esquina  
9-37770-00-0-\*

## UNI-JET M6/4 100 y 130 Kg

max.  
100 kg

max.  
130 kg



Doble Cazoleta  
Inferior  
9-39942-\*\*-L/R-1



Soporte de esquina  
100Kg  
6-36875-00-0-\*



Soporte de esquina  
130Kg  
6-36875-01-0-1

\*\* = Tamaño 15 ó 18 según solapa de bastidor.



Tapa Soporte  
esquina  
9-42683-00-0-\*

### Cuñas de resbalón.



Cuña resbalón  
8-00667-00-0-1



Placa de cuña  
FD 68 mm  
9-35380-63-0-0



Cuña Aire 4  
6-24201-02-0-1



Cuña Aire 12  
6-24201-01-0-1

### Relleno ranura canal 16 mm



Pletina recubrimiento, 1100 mm  
9-29198-00-0-1



Tapa ranuras  
canal 16 mm color gris  
(suministro en rollos de 200 mts)  
H-00786-00-0-1

### Bisagras intermedias sin ranura en la hoja

Oculto aire 11/12. Sin ranura en la hoja

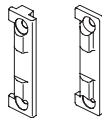
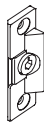

Bisagra intermedia oculta  
aire rebajo 11 mm  
Parte de **hoja (metálica regulable)**:  
sin ranura 16 mm 6-28705-00-0-1

Bisagra intermedia oculta  
aire rebajo 11 mm  
Parte de **marco (metálica)**:  
Euroranura 7/8x4 9-37619-00-0-1  
Rebajo 18x8 9-37618-00-0-1

### Bisagras intermedias con ranura en la hoja

Oculto aire 11/12. Con ranura 16 mm en la hoja



Parte de **hoja (Metálica regulable)**:  
6-34229-00-0-1

Parte de **marco (PVC)**:  
Euroranura 7/8x4 9-40873-00-0-1  
Rebajo 18x8 9-40872-00-0-1  
Rebajo 24x8 9-41850-00-0-1

Oculto aire 11/12. Sin ranura en la hoja



Parte de **hoja (PVC fija)**:  
9-40874-00-0-1

Parte de **marco (PVC)**:  
Euroranura 7/8x4 9-40873-00-0-1  
Rebajo 18x8 9-40872-00-0-1

Oculto aire 4.



Bisagra intermedia oculta  
(PVC fija) aire rebajo 4 mm  
Parte de **hoja** (sin ranura):  
9-40874-00-0-1  
Parte **marco** (aire 4):  
9-41504-00-0-1

## Limitadores con Freno

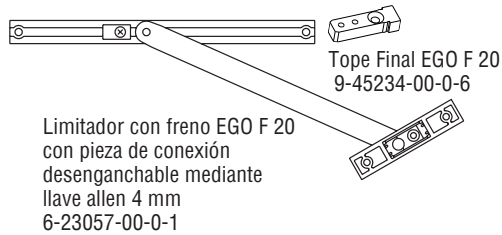

Tope Final EGO F 20  
9-45234-00-0-6

### Montaje del tope

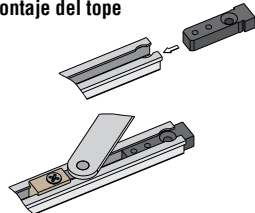

Limitador con freno  
6-34886-00-0-1

Pieza de conexión para clipar  
18x8 9-45171-01-0-1  
24x8 9-45171-00-0-1

## Limitadores sin Freno

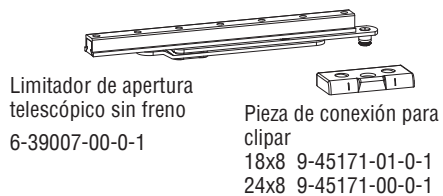

Plano de Montaje

# Cantidad de tornillos de fijación

(Cuadro orientativo)

## Tirantes con pletina corta, cerraderos fijados con 2 Tornillos.

Herrajes Oscilo-Batientes, cota constante, para ventanas y puertas de 1 bastidor.

Cantidad de tornillos según las dimensiones de bastidor para los esquemas A hasta E.

	FFB mm	401-500	501-750	751-950	951-1200	1201-1450	951-1200	1201-1450	1451-1600			
FFH mm	Esquema	A	A	A	A	A	A •	C	C	C •	C	C •
451-550		25	26									
551-700		26	27	28								
701-850		27	28	29	30			36				
851-1100		27	28	29	30	32	37	36	39	44		
FFH mm	Esquema	B	B	B	B	B	B •	D	D	D •	D	D •
851-1100		28	29	30	31	33	38	37	40	45	41	47
1101-1350		35	36	37	38	40	45	44	47	52	48	54
1351-1600		36	37	38	39	41	46	45	48	53	49	55
1601-1850		38	39	40	41	43	48	47	50	55	51	57
FFH mm	Esquema		E	E	E							
1851-2100			48	49	50							
2101-2350			48	49	50							

## Herrajes Oscilo-Batientes, cota variable, para ventanas y puertas de 1 bastidor.

Cantidad de tornillos según las dimensiones de bastidor para los esquemas A hasta E.

	FFB mm	401-500	501-750	751-950	951-1200	1201-1450	951-1200	1201-1450	1451-1600			
FFH mm	Esquema	A	A	A	A	A	A •	C	C	C •	C	C •
480-590		26	27									
591-700		28	29	30								
701-1200		29	30	31	32	34	39	38	38	41	46	
FFH mm	Esquema	B	B	B	B	B	B •	D	D	D •	D	D •
951-1450		37	38	39	40	42	47	46	49	54	50	56
1201-1700		38	39	40	41	43	48	47	50	55	51	57
1451-1950		41	42	43	44	46	51	50	53	58	54	60
FFH mm	Esquema		E	E	E							
1951-2450			51	52	53							

## Herrajes Practicables, cota constante, para ventanas y puertas de 1 bastidor.

Cantidad de tornillos según las dimensiones de bastidor para los esquemas A hasta E.

	FFB mm	-950	951-1200	1201-1600
FFH mm	Esquema	A	C	C
451-550		24		
551-700		25		
701-850		26	35	
FFH mm	Esquema	B	D	D
851-1100		28	37	39
1101-1350		36	45	47
1351-1600		36	45	47
1601-1850		37	46	48
FFH mm	Esquema		E	
1851-2100			51	
2101-2350			51	

## Herrajes Practicables, cota variable, para ventanas y puertas de 1 bastidor.

Cantidad de tornillos según las dimensiones de bastidor para los esquemas A hasta E.

	FFB mm	-950	951-1200	1201-1600
FFH mm	Esquema	A	C	C
480-590		24		
591-700		25		
701-1200		26	35	
FFH mm	Esquema	B	D	D
951-1450		28	37	39
1201-1700		36	45	47
1451-1950		36	45	47
FFH mm	Esquema		E	
1951-2450			51	

• = Con compás adicional.

# Medidas del herraje en MADERA

Ancho y alto de rebajo de hoja

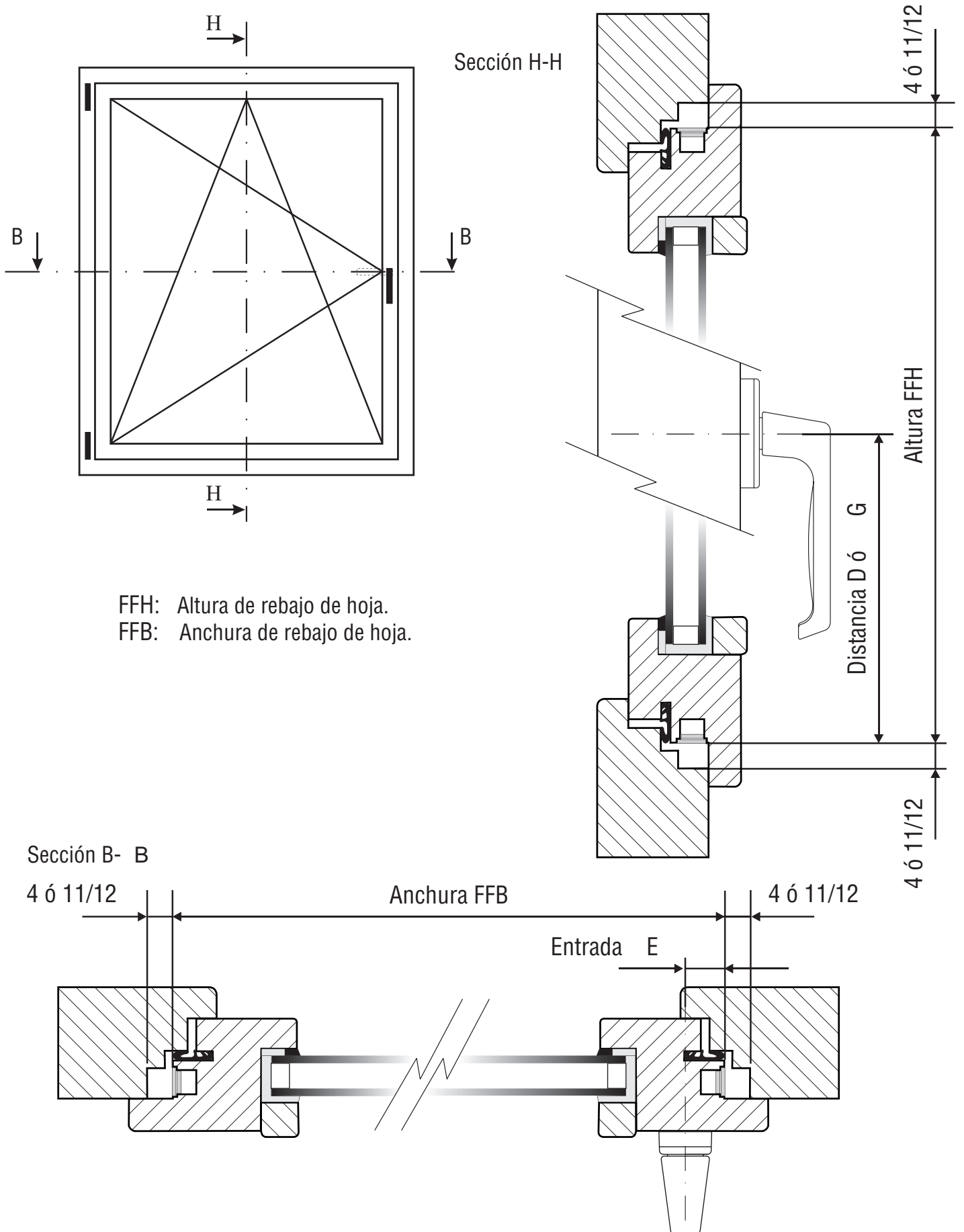

FFH: Altura de rebajo de hoja.  
FFB: Anchura de rebajo de hoja.

MD.200226



## Aire 4 mm

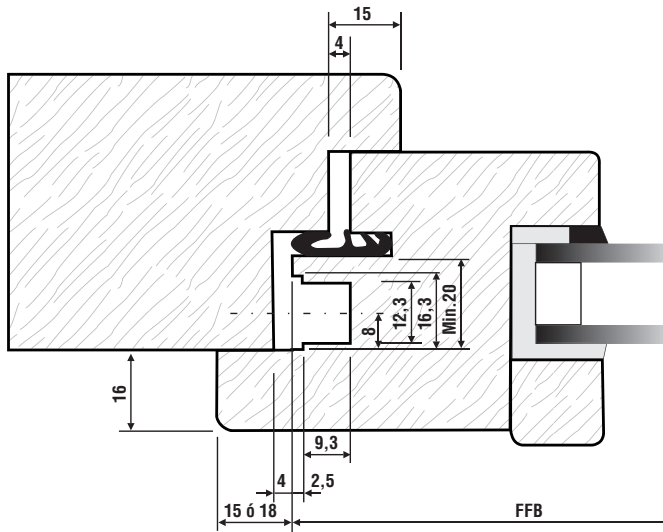

REBAJO	SISTEMA:
Aire 4 mm	M6/4

## Aire 12 mm rebajo adicional 18 x 8 mm.

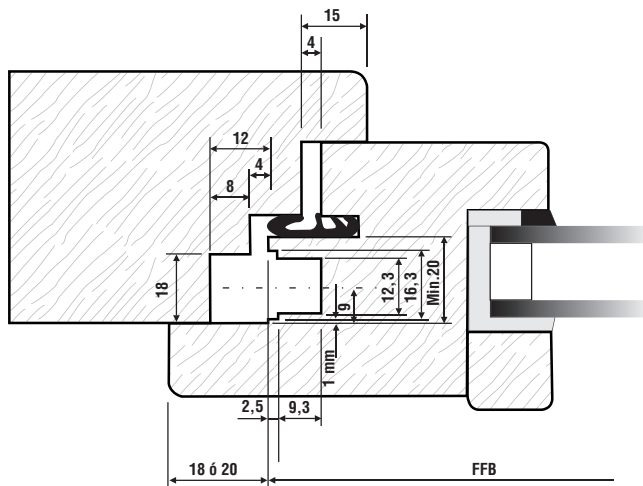

REBAJO	SISTEMA:
Aire 12 mm Rebajo adicional 18 x 8	*M6/12 *Oculto SCF

**\*NOTA:** Uni-Jet M6/12 y Oculto SCF solo valido para carpinterias con aire de rebajo 12 mm

## Aire 11/12 mm Euroanura 6-7/8 x 4 mm.

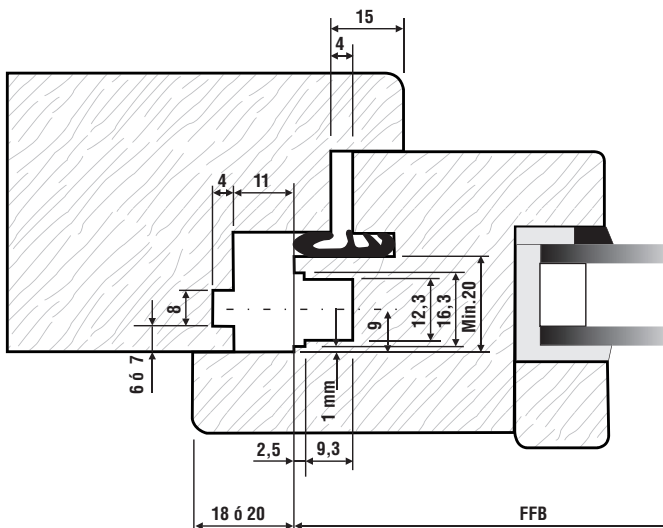

REBAJO	SISTEMA:
Aire 11 y12 mm Euroanura 6/8 x 4 Euroanura 7/8 x 4	*M6/12

**NOTA:** Uni-Jet M6/12 solo valido para carpinterias con aire de rebajo 12 mm

## Aire 12 mm rebajo adicional 24 x 8 mm.

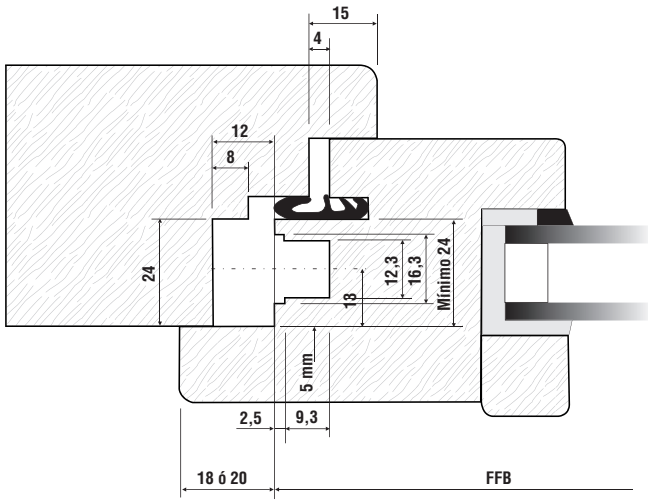

REBAJO	SISTEMA:
Aire 12	M6/12
Aire 12	Oculto SCF

## Tapas recubrimiento M6/4 y M6/12 (son comunes para ambos)

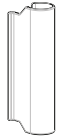

Tapa Bisagra compás  
9-47796-01-0-\*



Tapa Soporte compás  
9-47334-01-0-\*



Tapa para bisagra de rebajo  
9-47782-00-R/L-\*



Tapa Soporte esquina  
9-42683-00-0-\*

## Tapa recubrimiento herraje arco M6/12

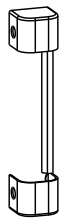

Tapa para soporte de compás de arco  
9-50710-00-0-\*

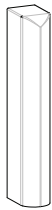

Tapa para bisagra de rebajo  
9-47782-00-R/L-\*



Tapa Bisagra compás  
9-47796-01-0-\*



Tapa Soporte esquina  
9-42683-00-0-\*

MD.200226

**1**

**1**

### \*Acabados:

Plata (Lacado)	1
Dorado GU (latón)	3
Dorado lacado F3	3D
Dorado oscuro lacado F4	AM
Blanco	7
Marrón oscuro	5
Negro	6
Titan F9	C

### Disponibilidad de Acabados:

Todas las tapas están disponibles en todos los acabados. Excepto:

- Tapas Color F4 ; Disponibles solamente en M6/4 y M6/12

1 Plata, 7 Blanco, 5 marrón y 6 Negro.

### \* Acabados

<b>1</b> Plata (Lacado)	<b>3</b> Dorado GU (latón)	<b>3D</b> Dorado lacado F3	<b>4</b> Dorado oscuro lacado F4	<b>7</b> Blanco	<b>5</b> Marrón oscuro	<b>6</b> Negro	<b>C</b> Titan F9
----------------------------	-------------------------------	-------------------------------	-------------------------------------	--------------------	---------------------------	-------------------	----------------------

# Oscilo-Batiente Uni-Jet M6/4 (100 y 130 Kg)

Mecanismo cota constante.- Fresado en marco encolado - Ranura 9 mm,  
Solapa de bastidor 15 o 18 mm.-Aire de rebajo 4 mm

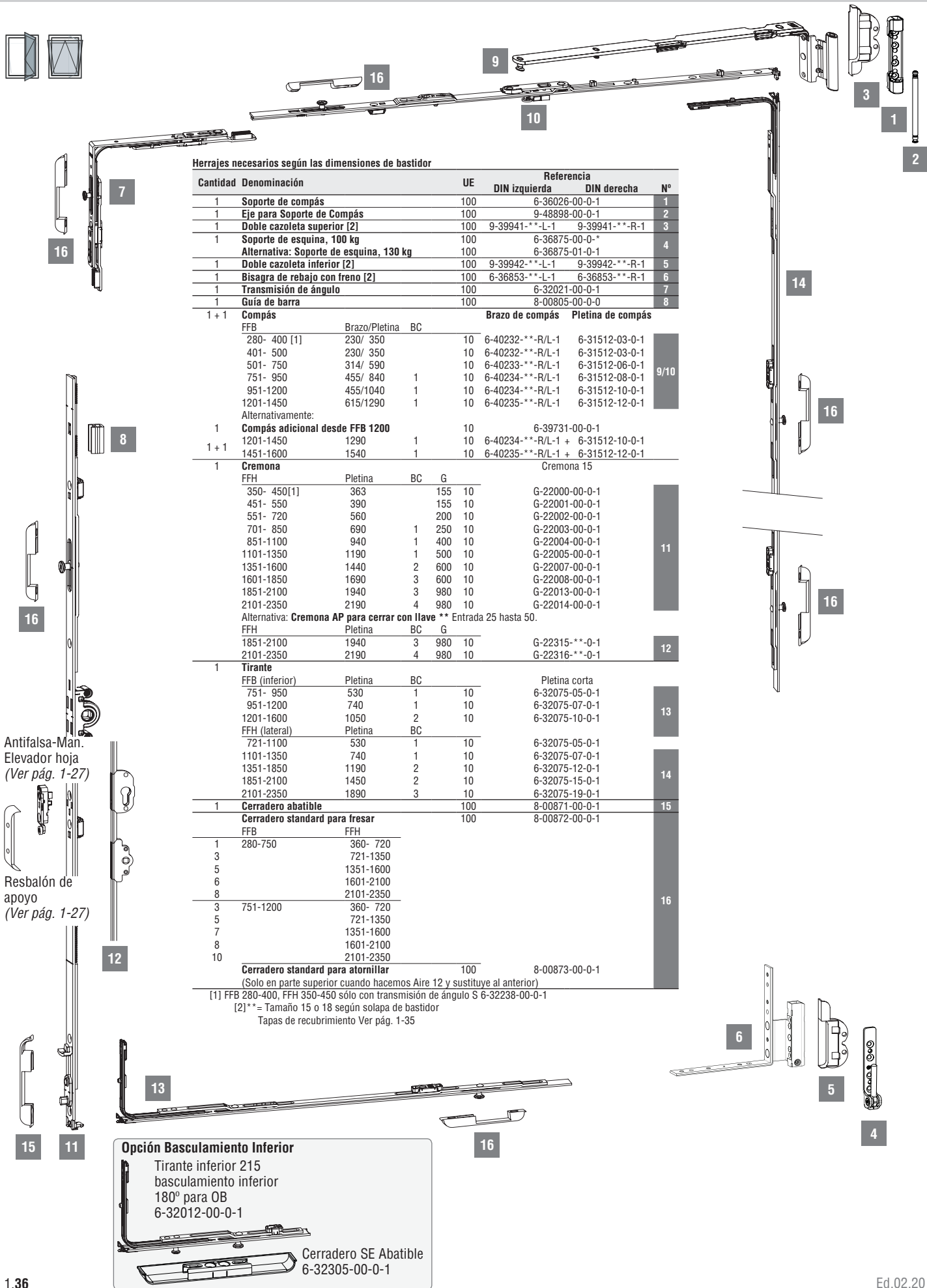

### Herrajes necesarios según las dimensiones de bastidor

Cantidad	Denominación	UE	Referencia		Nº
			DIN izquierda	DIN derecha	
1	Soporte de compás	100	6-36026-00-0-1		1
1	Eje para Soporte de Compás	100	9-48898-00-0-1		2
1	Doble cazoleta superior [2]	100	9-39941-**-L-1	9-39941-**-R-1	3
1	Soporte de esquina, 100 kg	100	6-36875-00-0-*		4
	Alternativa: Soporte de esquina, 130 kg	100	6-36875-01-0-1		
1	Doble cazoleta inferior [2]	100	9-39942-**-L-1	9-39942-**-R-1	5
1	Bisagra de rebajo con freno [2]	100	6-36853-**-L-1	6-36853-**-R-1	6
1	Transmisión de ángulo	100	6-32021-00-0-1		7
1	Guía de barra	100	8-00805-00-0-0		8
1 + 1	Compás		Brazo de compás	Pletina de compás	
	FFB	Brazo/Pletina	BC		
	280- 400 [1]	230/ 350			
	401- 500	230/ 350			
	501- 750	314/ 590			
	751- 950	455/ 840	1		
	951-1200	455/1040	1		
	1201-1450	615/1290	1		
	Alternativamente:				
1	Compás adicional desde FFB 1200	10		6-39731-00-0-1	
	1201-1450	1290	1	10	6-40234-**-R/L-1 + 6-31512-10-0-1
1 + 1	1451-1600	1540	1	10	6-40235-**-R/L-1 + 6-31512-12-0-1
1	Cremona			Cremona 15	
	FFH	Pletina	BC	G	
	350- 450[1]	363		155	10
	451- 550	390		155	10
	551- 720	560		200	10
	701- 850	690	1	250	10
	851-1100	940	1	400	10
	1101-1350	1190	1	500	10
	1351-1600	1440	2	600	10
	1601-1850	1690	3	600	10
	1851-2100	1940	3	980	10
	2101-2350	2190	4	980	10
	Alternativa: Cremona AP para cerrar con llave ** Entrada 25 hasta 50.				
	FFH	Pletina	BC	G	
	1851-2100	1940	3	980	10
	2101-2350	2190	4	980	10
1	Tirante				
	FFB (inferior)	Pletina	BC		Pletina corta
	751- 950	530	1	10	6-32075-05-0-1
	951-1200	740	1	10	6-32075-07-0-1
	1201-1600	1050	2	10	6-32075-10-0-1
	FFH (lateral)	Pletina	BC		
	721-1100	530	1	10	6-32075-05-0-1
	1101-1350	740	1	10	6-32075-07-0-1
	1351-1850	1190	2	10	6-32075-12-0-1
	1851-2100	1450	2	10	6-32075-15-0-1
	2101-2350	1890	3	10	6-32075-19-0-1
1	Cerradero abatible		100		8-00871-00-0-1
	Cerradero standard para fresar		100		8-00872-00-0-1
	FFB	FFH			
1	280-750	360- 720			
3		721-1350			
5		1351-1600			
6		1601-2100			
8		2101-2350			
3	751-1200	360- 720			
5		721-1350			
7		1351-1600			
8		1601-2100			
10		2101-2350			
	Cerradero standard para atornillar		100		8-00873-00-0-1

[1] FFB 280-400, FFH 350-450 sólo con transmisión de ángulo S 6-32238-00-0-1

[2]\*\* = Tamaño 15 o 18 según solapa de bastidor

Tapas de recubrimiento Ver pág. 1-35

**Opción Basculamiento Inferior**

Tirante inferior 215 basculamiento inferior 180° para OB 6-32012-00-0-1

Cerradero SE Abatible 6-32305-00-0-1

MD-200226

Antifalsa-Man. Elevador hoja (Ver pág. 1-27)

Resbalón de apoyo (Ver pág. 1-27)

# Practicable Uni-Jet M6/4 (100 y 130 Kg)

Mecanismo cota constante.- Fresado en marco encolado - Ranura 9 mm,  
Solapa de bastidor 15 o 18 mm.-Aire de rebajo 4 mm

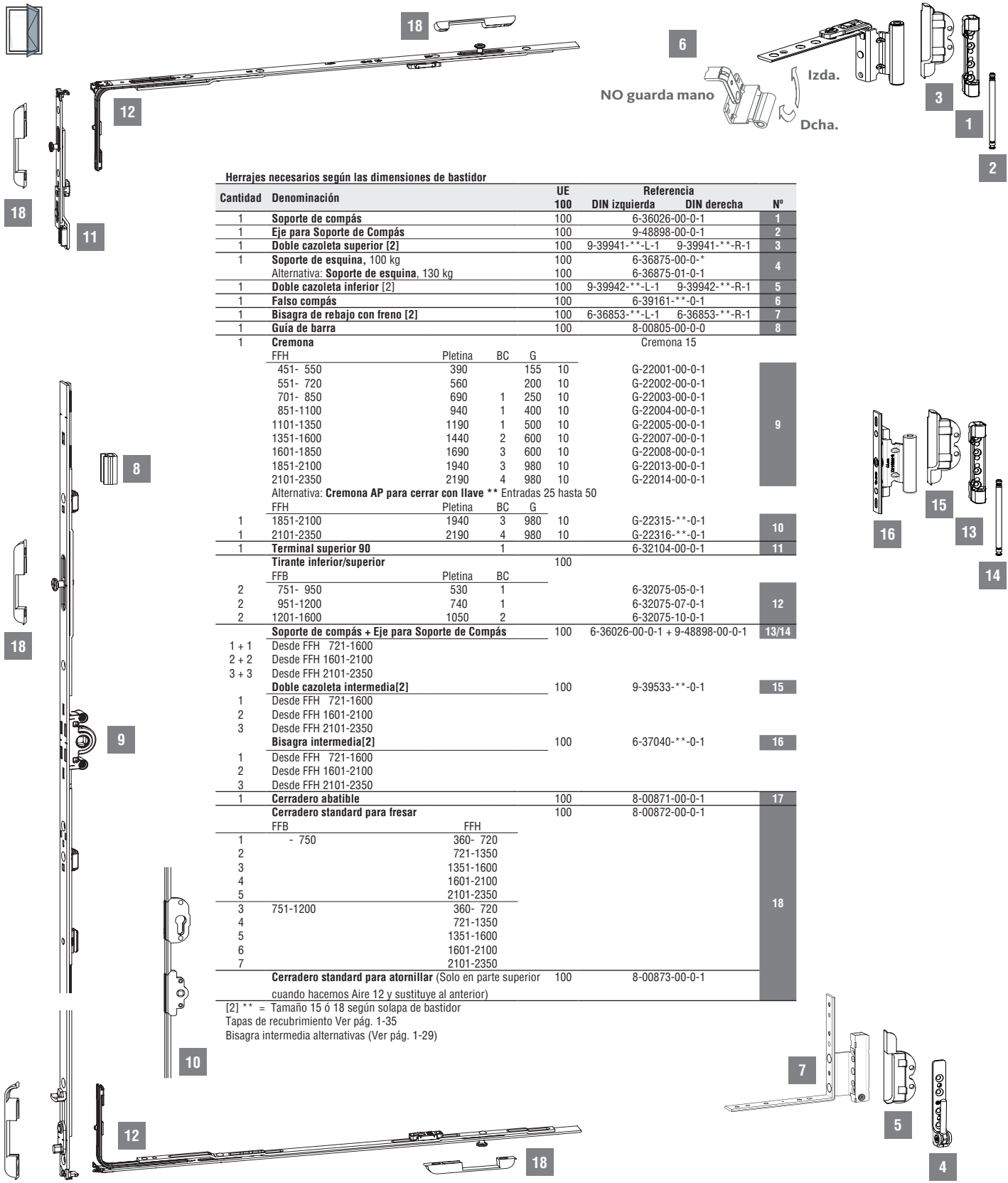

### Herrajes necesarios según las dimensiones de bastidor

Cantidad	Denominación	UE	Referencia		Nº
			DIN izquierda	DIN derecha	
1	Soporte de compás	100	6-36026-00-0-1		1
1	Eje para Soporte de Compás	100	9-48898-00-0-1		2
1	Doble cazoleta superior [2]	100	9-39941-**-L-1	9-39941-**-R-1	3
1	Soporte de esquina, 100 kg	100	6-36875-00-0-*		4
	Alternativa: Soporte de esquina, 130 kg	100	6-36875-01-0-1		
1	Doble cazoleta inferior [2]	100	9-39942-**-L-1	9-39942-**-R-1	5
1	Falso compás	100	6-39161-**-0-1		6
1	Bisagra de rebajo con freno [2]	100	6-36853-**-L-1	6-36853-**-R-1	7
1	Guía de barra	100	8-00805-00-0-0		8
1	Cremona			Cremona 15	
	FFH	Pletina	BC	G	
	451- 550	390		155 10	
	551- 720	560		200 10	
	701- 850	690	1	250 10	
	851-1100	940	1	400 10	
	1101-1350	1190	1	500 10	
	1351-1600	1440	2	600 10	
	1601-1850	1690	3	600 10	
	1851-2100	1940	3	980 10	
	2101-2350	2190	4	980 10	
	Alternativa: Cremona AP para cerrar con llave ** Entradas 25 hasta 50				
	FFH	Pletina	BC	G	
1	1851-2100	1940	3	980 10	
1	2101-2350	2190	4	980 10	
1	Terminal superior 90		1		
	Tirante inferior/superior			100	
	FFB	Pletina	BC		
2	751- 950	530	1		
2	951-1200	740	1		
2	1201-1600	1050	2		
	Soporte de compás + Eje para Soporte de Compás			100	
1 + 1	Desde FFH 721-1600			6-36026-00-0-1 + 9-48898-00-0-1	13/14
2 + 2	Desde FFH 1601-2100				
3 + 3	Desde FFH 2101-2350				
	Doble cazoleta intermedia[2]			100	
1	Desde FFH 721-1600			9-39533-**-0-1	15
2	Desde FFH 1601-2100				
3	Desde FFH 2101-2350				
	Bisagra intermedia[2]			100	
1	Desde FFH 721-1600			6-37040-**-0-1	16
2	Desde FFH 1601-2100				
3	Desde FFH 2101-2350				
1	Cerradero abatible			100	
	Cerradero standard para fresar			100	
	FFB	FFH			
1	- 750	360- 720			
2		721-1350			
3		1351-1600			
4		1601-2100			
5		2101-2350			
3	751-1200	360- 720			
4		721-1350			
5		1351-1600			
6		1601-2100			
7		2101-2350			
	Cerradero standard para atornillar (Solo en parte superior cuando hacemos Aire 12 y sustituye al anterior)			100	
	[2] ** = Tamaño 15 ó 18 según solapa de bastidor				
	Tapas de recubrimiento Ver pág. 1-35				
	Bisagra intermedia alternativas (Ver pág. 1-29)				

**Opción**

Tirante inferior 215  
180° para practicables  
6-32010-00-0-1

Cerradero Standard  
8-00872-00-0-1

MD.200226

# Oscilo-Batiente Uni-Jet M6/12 (100 y 130 Kg)

Mecanismo cota constante- Ranura 9 mm- Rebajo adicional 18x8-Euro-ranura 7/8x4-Solapa de bastidor 18 o 20 mm.

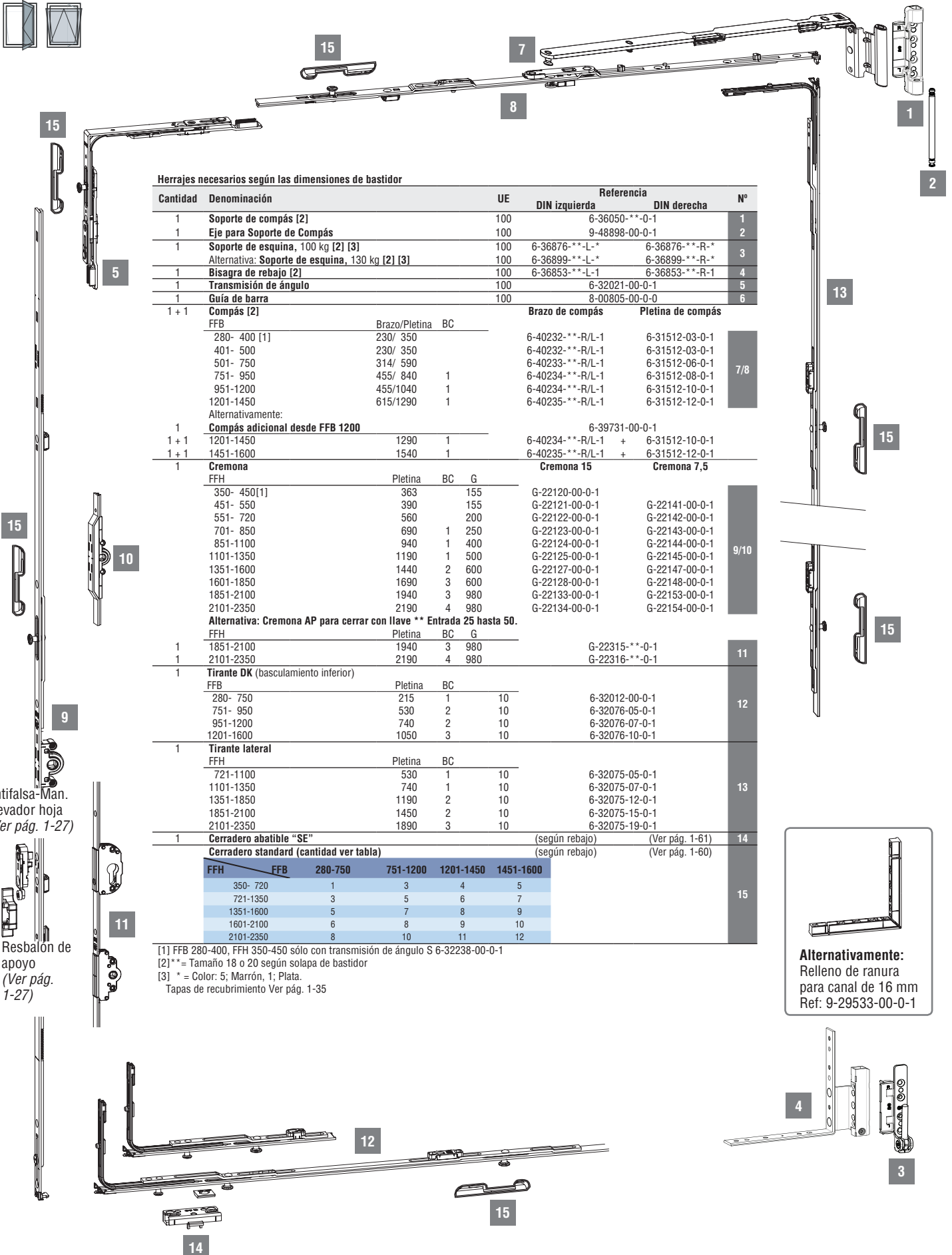
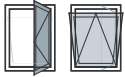

### Herrajes necesarios según las dimensiones de bastidor

Cantidad	Denominación	UE	Referencia		Nº	
			DIN izquierda	DIN derecha		
1	Soporte de compás [2]	100	6-36050-**-0-1		1	
1	Eje para Soporte de Compás	100	9-48898-00-0-1		2	
1	Soporte de esquina, 100 kg [2] [3]	100	6-36876-**-L-*	6-36876-**-R-*	3	
	Alternativa: Soporte de esquina, 130 kg [2] [3]	100	6-36899-**-L-*	6-36899-**-R-*		
1	Bisagra de rebajo [2]	100	6-36853-**-L-1	6-36853-**-R-1	4	
1	Transmisión de ángulo	100	6-32021-00-0-1		5	
1	Guía de barra	100	8-00805-00-0-0		6	
1 + 1	Compás [2]		<b>Brazo de compás</b>	<b>Pletina de compás</b>		
	FFB	Brazo/Pletina	BC			
	280- 400 [1]	230/ 350		6-40232-**-R/L-1	6-31512-03-0-1	
	401- 500	230/ 350		6-40232-**-R/L-1	6-31512-03-0-1	
	501- 750	314/ 590		6-40233-**-R/L-1	6-31512-06-0-1	
	751- 950	455/ 840	1	6-40234-**-R/L-1	6-31512-08-0-1	
	951-1200	455/1040	1	6-40234-**-R/L-1	6-31512-10-0-1	
	1201-1450	615/1290	1	6-40235-**-R/L-1	6-31512-12-0-1	
	Alternativamente:					
1	Compás adicional desde FFB 1200			6-39731-00-0-1		
1 + 1	1201-1450	1290	1	6-40234-**-R/L-1	+ 6-31512-10-0-1	
1 + 1	1451-1600	1540	1	6-40235-**-R/L-1	+ 6-31512-12-0-1	
1	Cremona			<b>Cremona 15</b>	<b>Cremona 7,5</b>	
	FFH	Pletina	BC	G		
	350- 450[1]	363		155	G-22120-00-0-1	
	451- 550	390		155	G-22121-00-0-1	
	551- 720	560		200	G-22122-00-0-1	
	701- 850	690	1	250	G-22123-00-0-1	
	851-1100	940	1	400	G-22124-00-0-1	
	1101-1350	1190	1	500	G-22125-00-0-1	
	1351-1600	1440	2	600	G-22127-00-0-1	
	1601-1850	1690	3	600	G-22128-00-0-1	
	1851-2100	1940	3	980	G-22133-00-0-1	
	2101-2350	2190	4	980	G-22134-00-0-1	
	Alternativa: Cremona AP para cerrar con llave ** Entrada 25 hasta 50.					
	FFH	Pletina	BC	G		
1	1851-2100	1940	3	980	G-22315-**-0-1	
1	2101-2350	2190	4	980	G-22316-**-0-1	
1	Tirante DK (basculamiento inferior)					
	FFB	Pletina	BC			
	280- 750	215	1	10	6-32012-00-0-1	
	751- 950	530	2	10	6-32076-05-0-1	
	951-1200	740	2	10	6-32076-07-0-1	
	1201-1600	1050	3	10	6-32076-10-0-1	
1	Tirante lateral					
	FFH	Pletina	BC			
	721-1100	530	1	10	6-32075-05-0-1	
	1101-1350	740	1	10	6-32075-07-0-1	
	1351-1850	1190	2	10	6-32075-12-0-1	
	1851-2100	1450	2	10	6-32075-15-0-1	
	2101-2350	1890	3	10	6-32075-19-0-1	
1	Cerradero abatible "SE"				(según rebajo) (Ver pág. 1-61)	
	Cerradero standard (cantidad ver tabla)				(según rebajo) (Ver pág. 1-60)	
	FFH	FFB	280-750	751-1200	1201-1450	1451-1600
	350- 720	1	3	4	5	
	721-1350	3	5	6	7	
	1351-1600	5	7	8	9	
	1601-2100	6	8	9	10	
	2101-2350	8	10	11	12	

[1] FFB 280-400, FFH 350-450 sólo con transmisión de ángulo S 6-32238-00-0-1

[2]\*\* = Tamaño 18 o 20 según solapa de bastidor

[3] \* = Color: 5; Marrón, 1; Plata.

Tapas de recubrimiento Ver pág. 1-35



MD-200226

Antifalsa-Man.  
Elevador hoja  
(Ver pág. 1-27)

Resbalón de apoyo  
(Ver pág. 1-27)

# Practicable Uni-Jet M6/12 (100 y 130 Kg)

Mecanismo cota constante- Ranura 9 mm- Rebajo adicional 18x8-Euro-ranura 7/8x4-Solapa de bastidor 18 o 20 mm.

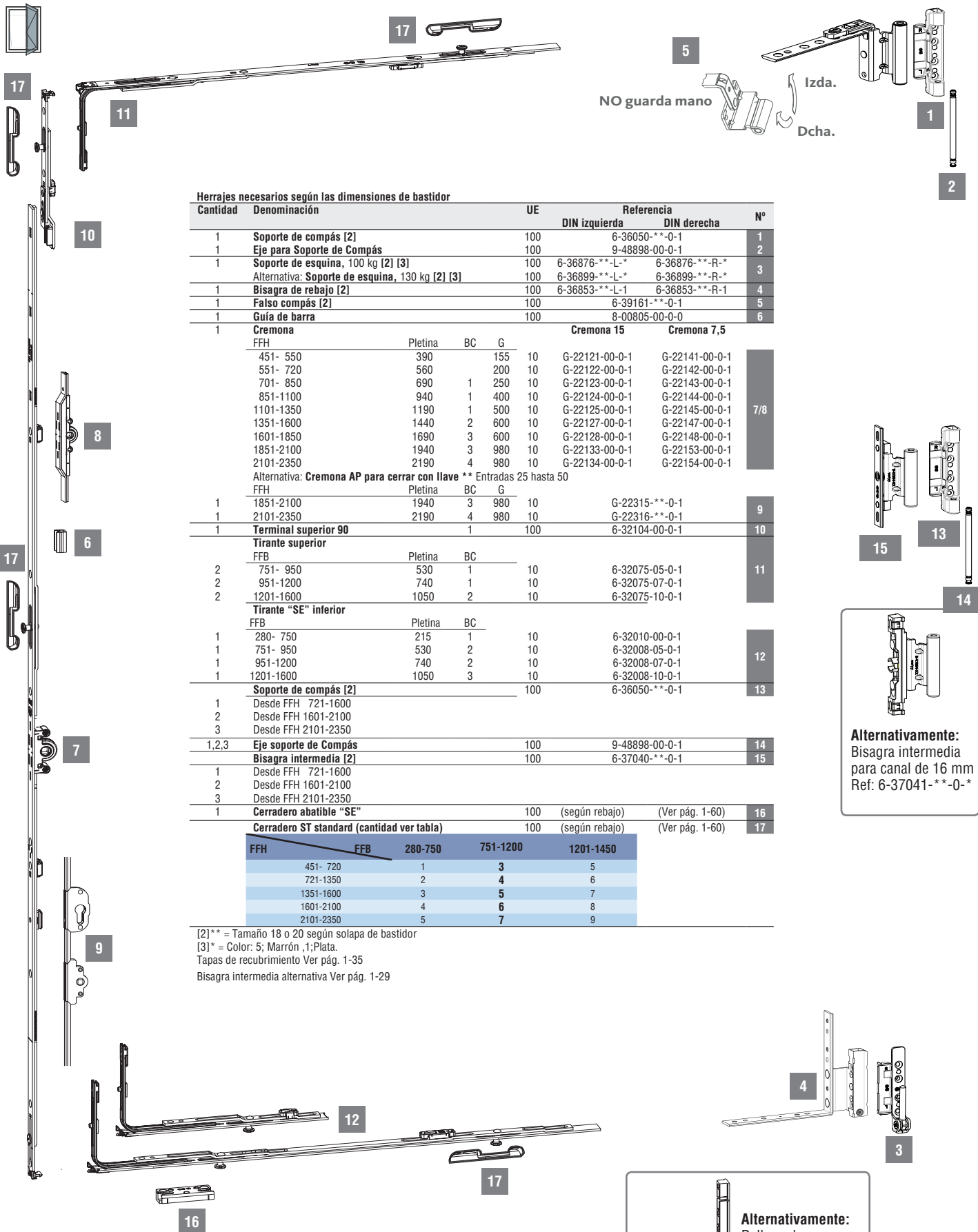

Herrajes necesarios según las dimensiones de bastidor

Cantidad	Denominación	UE	Referencia		Nº	
			DIN izquierda	DIN derecha		
1	Soporte de compás [2]	100	6-36050-**-0-1		1	
1	Eje para Soporte de Compás	100	9-48898-00-0-1		2	
1	Soporte de esquina, 100 kg [2] [3]	100	6-36876-**-L-*	6-36876-**-R-*	3	
	Alternativa: Soporte de esquina, 130 kg [2] [3]	100	6-36899-**-L-*	6-36899-**-R-*		
1	Bisagra de rebajo [2]	100	6-36853-**-L-1	6-36853-**-R-1	4	
1	Falso compás [2]	100	6-39161-**-0-1		5	
1	Guía de barra	100	8-00805-00-0-0		6	
1	Cremona		Cremona 15	Cremona 7,5		
	FFH	Pletina BC G				
	451- 550	390 155 10	G-22121-00-0-1	G-22141-00-0-1	7/8	
	551- 720	560 200 10	G-22122-00-0-1	G-22142-00-0-1		
	701- 850	690 1 250 10	G-22123-00-0-1	G-22143-00-0-1		
	851-1100	940 1 400 10	G-22124-00-0-1	G-22144-00-0-1		
	1101-1350	1190 1 500 10	G-22125-00-0-1	G-22145-00-0-1		
	1351-1600	1440 2 600 10	G-22127-00-0-1	G-22147-00-0-1		
	1601-1850	1690 3 600 10	G-22128-00-0-1	G-22148-00-0-1		
	1851-2100	1940 3 980 10	G-22133-00-0-1	G-22153-00-0-1		
	2101-2350	2190 4 980 10	G-22134-00-0-1	G-22154-00-0-1		
	Alternativa: Cremona AP para cerrar con llave	** Entradas 25 hasta 50				
	FFH	Pletina BC G				
1	1851-2100	1940 3 980 10	G-22315-**-0-1		9	
1	2101-2350	2190 4 980 10	G-22316-**-0-1		9	
1	Terminal superior 90	1	100	6-32104-00-0-1	10	
	Tirante superior					
	FFB	Pletina BC				
2	751- 950	530 1 10	6-32075-05-0-1		11	
2	951-1200	740 1 10	6-32075-07-0-1			
2	1201-1600	1050 2 10	6-32075-10-0-1			
	Tirante "SE" inferior					
	FFB	Pletina BC				
1	280- 750	215 1 10	6-32010-00-0-1		12	
1	751- 950	530 2 10	6-32008-05-0-1			
1	951-1200	740 2 10	6-32008-07-0-1			
1	1201-1600	1050 3 10	6-32008-10-0-1			
	Soporte de compás [2]		100	6-36050-**-0-1	13	
1	Desde FFH 721-1600					
2	Desde FFH 1601-2100					
3	Desde FFH 2101-2350					
1,2,3	Eje soporte de Compás		100	9-48898-00-0-1	14	
	Bisagra intermedia [2]		100	6-37040-**-0-1	15	
1	Desde FFH 721-1600					
2	Desde FFH 1601-2100					
3	Desde FFH 2101-2350					
1	Cerradero abatible "SE"		100	(según rebajo)	(Ver pág. 1-60)	16
	Cerradero ST standard (cantidad ver tabla)		100	(según rebajo)	(Ver pág. 1-60)	17
	FFH	FFB	280-750	751-1200	1201-1450	
	451- 720		1	3	5	
	721-1350		2	4	6	
	1351-1600		3	5	7	
	1601-2100		4	6	8	
	2101-2350		5	7	9	

[2]\*\* = Tamaño 18 o 20 según solapa de bastidor  
 [3]\* = Color: 5; Marrón ;1;Plata.  
 Tapas de recubrimiento Ver pág. 1-35  
 Bisagra intermedia alternativa Ver pág. 1-29

**Alternativamente:**  
 Bisagra intermedia para canal de 16 mm  
 Ref: 6-37041-\*\*-0-\*

**Alternativamente:**  
 Relleno de ranura para canal de 16 mm  
 Ref: 9-29533-00-0-1

MD.200226

# Oscilo-Batiente Uni-Jet M6/12. Ranura 13 mm

Ala de hoja 18 ó 20. Rebajo 24 x 8

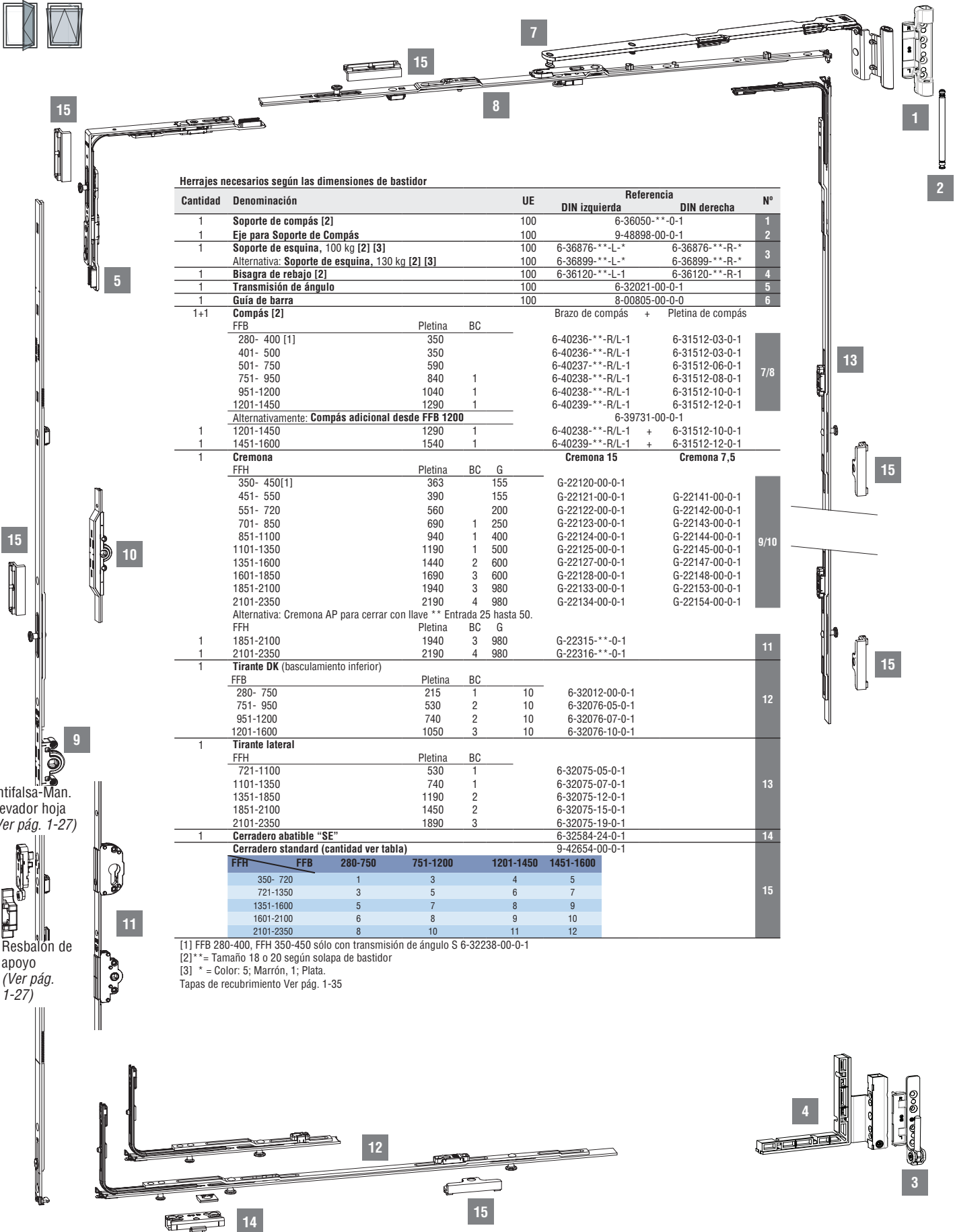
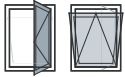

Herrajes necesarios según las dimensiones de bastidor

Cantidad	Denominación	UE	Referencia		Nº	
			DIN izquierda	DIN derecha		
1	Soporte de compás [2]	100	6-36050-**-0-1		1	
1	Eje para Soporte de Compás	100	9-48898-00-0-1		2	
1	Soporte de esquina, 100 kg [2] [3]	100	6-36876-**-L-*	6-36876-**-R-*	3	
	Alternativa: Soporte de esquina, 130 kg [2] [3]	100	6-36899-**-L-*	6-36899-**-R-*		
1	Bisagra de rebajo [2]	100	6-36120-**-L-1	6-36120-**-R-1	4	
1	Transmisión de ángulo	100	6-32021-00-0-1		5	
1	Guía de barra	100	8-00805-00-0-0		6	
1+1	Compás [2]		Brazo de compás + Pletina de compás			
	FFB	Pletina	BC			
	280- 400 [1]	350		6-40236-**-R/L-1	6-31512-03-0-1	
	401- 500	350		6-40236-**-R/L-1	6-31512-03-0-1	
	501- 750	590		6-40237-**-R/L-1	6-31512-06-0-1	
	751- 950	840	1	6-40238-**-R/L-1	6-31512-08-0-1	
	951-1200	1040	1	6-40238-**-R/L-1	6-31512-10-0-1	
	1201-1450	1290	1	6-40239-**-R/L-1	6-31512-12-0-1	
	Alternativamente: Compás adicional desde FFB 1200			6-39731-00-0-1		
1	1201-1450	1290	1	6-40238-**-R/L-1	+ 6-31512-10-0-1	
1	1451-1600	1540	1	6-40239-**-R/L-1	+ 6-31512-12-0-1	
1	Cremona			Cremona 15	Cremona 7,5	
	FFH	Pletina	BC	G		
	350- 450[1]	363		155	G-22120-00-0-1	
	451- 550	390		155	G-22121-00-0-1	
	551- 720	560		200	G-22122-00-0-1	
	701- 850	690	1	250	G-22123-00-0-1	
	851-1100	940	1	400	G-22124-00-0-1	
	1101-1350	1190	1	500	G-22125-00-0-1	
	1351-1600	1440	2	600	G-22127-00-0-1	
	1601-1850	1690	3	600	G-22128-00-0-1	
	1851-2100	1940	3	980	G-22133-00-0-1	
	2101-2350	2190	4	980	G-22134-00-0-1	
	Alternativa: Cremona AP para cerrar con llave ** Entrada 25 hasta 50.					
	FFH	Pletina	BC	G		
1	1851-2100	1940	3	980	G-22315-**-0-1	
1	2101-2350	2190	4	980	G-22316-**-0-1	
1	Tirante DK (basculamiento inferior)					
	FFB	Pletina	BC			
	280- 750	215	1	10	6-32012-00-0-1	
	751- 950	530	2	10	6-32076-05-0-1	
	951-1200	740	2	10	6-32076-07-0-1	
	1201-1600	1050	3	10	6-32076-10-0-1	
1	Tirante lateral					
	FFH	Pletina	BC			
	721-1100	530	1		6-32075-05-0-1	
	1101-1350	740	1		6-32075-07-0-1	
	1351-1850	1190	2		6-32075-12-0-1	
	1851-2100	1450	2		6-32075-15-0-1	
	2101-2350	1890	3		6-32075-19-0-1	
1	Cerradero abatible "SE"				6-32584-24-0-1	
	Cerradero standard (cantidad ver tabla)				9-42654-00-0-1	
	FFH	FFB	280-750	751-1200	1201-1450	1451-1600
	350- 720		1	3	4	5
	721-1350		3	5	6	7
	1351-1600		5	7	8	9
	1601-2100		6	8	9	10
	2101-2350		8	10	11	12

[1] FFB 280-400, FFB 350-450 sólo con transmisión de ángulo S 6-32238-00-0-1  
 [2] \* = Tamaño 18 o 20 según solapa de bastidor  
 [3] \* = Color: 5; Marrón, 1; Plata.  
 Tapas de recubrimiento Ver pág. 1-35

MD-200226

Antifalsa-Man.  
Elevador hoja  
(Ver pág. 1-27)

Resbalón de apoyo  
(Ver pág. 1-27)



# Practicable Uni-Jet M6/12. Ranura 13 mm

Ala de hoja 18 ó 20. Rebajo 24 x 8

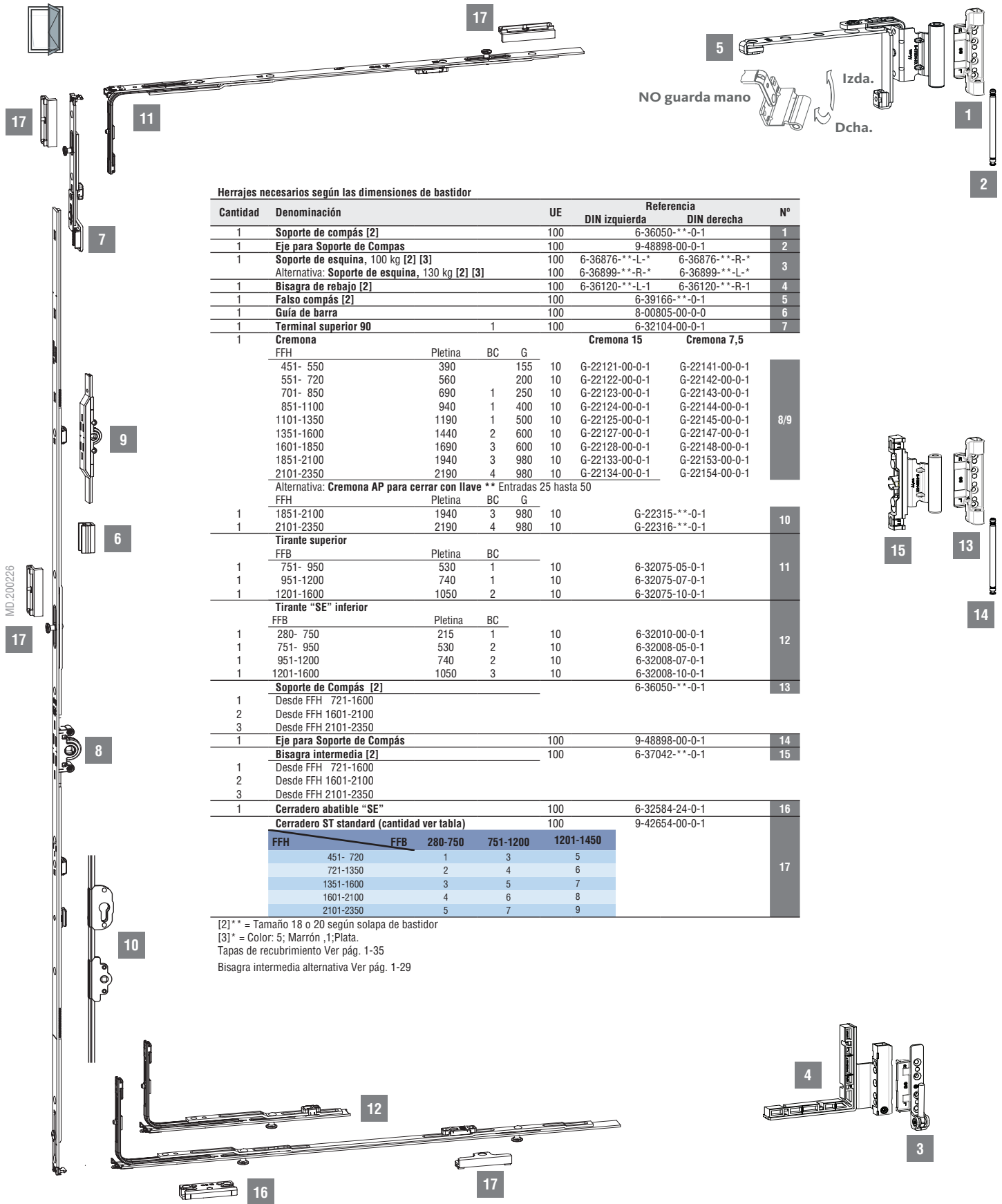

Herrajes necesarios según las dimensiones de bastidor

Cantidad	Denominación	UE	Referencia		Nº	
			DIN izquierda	DIN derecha		
1	Soporte de compás [2]	100		6-36050-**-0-1	1	
1	Eje para Soporte de Compas	100		9-48898-00-0-1	2	
1	Soporte de esquina, 100 kg [2] [3]	100	6-36876-**-L-*	6-36876-**-R-*	3	
	Alternativa: Soporte de esquina, 130 kg [2] [3]	100	6-36899-**-R-*	6-36899-**-L-*		
1	Bisagra de rebajo [2]	100	6-36120-**-L-1	6-36120-**-R-1	4	
1	Falso compás [2]	100		6-39166-**-0-1	5	
1	Guía de barra	100		8-00805-00-0-0	6	
1	Terminal superior 90	1	100	6-32104-00-0-1	7	
1	Cremona			Cremona 15	Cremona 7,5	
	FFH	Pletina	BC	G		
	451- 550	390	155	10	G-22121-00-0-1	G-22141-00-0-1
	551- 720	560	200	10	G-22122-00-0-1	G-22142-00-0-1
	701- 850	690	1 250	10	G-22123-00-0-1	G-22143-00-0-1
	851-1100	940	1 400	10	G-22124-00-0-1	G-22144-00-0-1
	1101-1350	1190	1 500	10	G-22125-00-0-1	G-22145-00-0-1
	1351-1600	1440	2 600	10	G-22127-00-0-1	G-22147-00-0-1
	1601-1850	1690	3 600	10	G-22128-00-0-1	G-22148-00-0-1
	1851-2100	1940	3 980	10	G-22133-00-0-1	G-22153-00-0-1
	2101-2350	2190	4 980	10	G-22134-00-0-1	G-22154-00-0-1
	Alternativa: Cremona AP para cerrar con llave ** Entradas 25 hasta 50					
	FFH	Pletina	BC	G		
1	1851-2100	1940	3 980	10	G-22315-**-0-1	
1	2101-2350	2190	4 980	10	G-22316-**-0-1	
	Tirante superior					
	FFB	Pletina	BC			
1	751- 950	530	1	10	6-32075-05-0-1	
1	951-1200	740	1	10	6-32075-07-0-1	
1	1201-1600	1050	2	10	6-32075-10-0-1	
	Tirante "SE" inferior					
	FFB	Pletina	BC			
1	280- 750	215	1	10	6-32010-00-0-1	
1	751- 950	530	2	10	6-32008-05-0-1	
1	951-1200	740	2	10	6-32008-07-0-1	
1	1201-1600	1050	3	10	6-32008-10-0-1	
	Soporte de Compás [2]				6-36050-**-0-1	13
1	Desde FFH 721-1600					
2	Desde FFH 1601-2100					
3	Desde FFH 2101-2350					
1	Eje para Soporte de Compás			100	9-48898-00-0-1	14
	Bisagra intermedia [2]			100	6-37042-**-0-1	15
1	Desde FFH 721-1600					
2	Desde FFH 1601-2100					
3	Desde FFH 2101-2350					
1	Cerradero abatible "SE"			100	6-32584-24-0-1	16
	Cerradero ST standard (cantidad ver tabla)			100	9-42654-00-0-1	
	FFH	FFB	280-750	751-1200	1201-1450	
	451- 720		1	3	5	
	721-1350		2	4	6	
	1351-1600		3	5	7	
	1601-2100		4	6	8	
	2101-2350		5	7	9	

[2]\*\* = Tamaño 18 o 20 según solapa de bastidor

[3]\* = Color: 5; Marrón ;1;Plata.

Tapas de recubrimiento Ver pág. 1-35

Bisagra intermedia alternativa Ver pág. 1-29

MD.200226

# Oscilo-Batiente Uni-Jet SCF

Oculto. Hoja solapada. Mecanismo cota constante. - Ranura 9 mm.

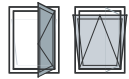

max.  
130 kg

MD-200226

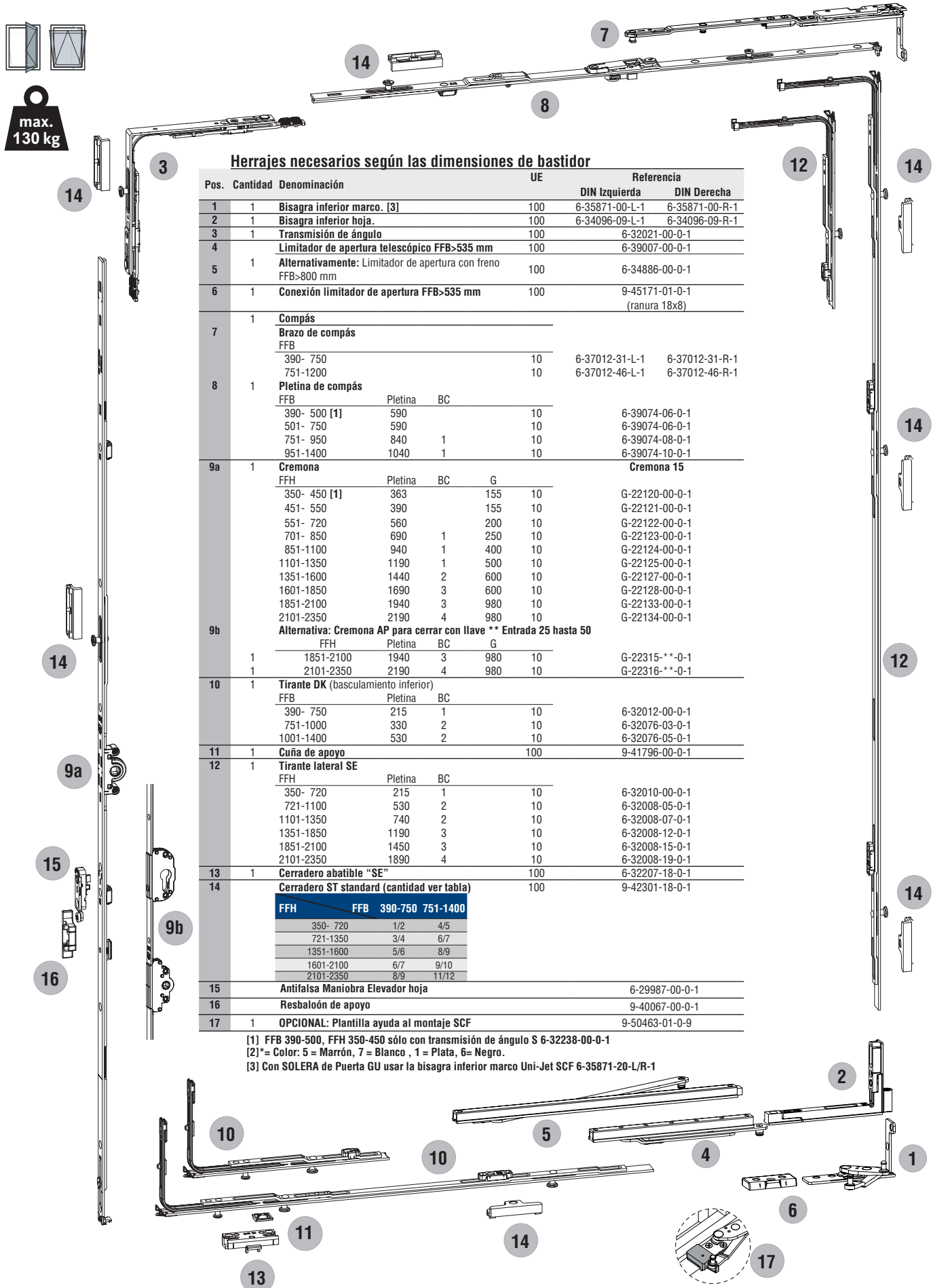

## Herrajes necesarios según las dimensiones de bastidor

Pos.	Cantidad	Denominación	UE	Referencia	
				DIN Izquierda	DIN Derecha
1	1	Bisagra inferior marco. [3]	100	6-35871-00-L-1	6-35871-00-R-1
2	1	Bisagra inferior hoja.	100	6-34096-09-L-1	6-34096-09-R-1
3	1	Transmisión de ángulo	100	6-32021-00-0-1	
4	1	Limitador de apertura telescópico FFB>535 mm	100	6-39007-00-0-1	
5	1	Alternativamente: Limitador de apertura con freno FFB>800 mm	100	6-34886-00-0-1	
6	1	Conexión limitador de apertura FFB>535 mm	100	9-45171-01-0-1 (ranura 18x8)	
7	1	<b>Compás</b>			
		Brazo de compás FFB			
		390- 750	10	6-37012-31-L-1	6-37012-31-R-1
		751-1200	10	6-37012-46-L-1	6-37012-46-R-1
8	1	<b>Pletina de compás</b>			
		FFB	Pletina	BC	
		390- 500 [1]	590		10
		501- 750	590		10
		751- 950	840	1	10
		951-1400	1040	1	10
9a	1	<b>Cremona</b>			<b>Cremona 15</b>
		FFH	Pletina	BC	G
		350- 450 [1]	363		155
		451- 550	390		155
		551- 720	560		200
		701- 850	690	1	250
		851-1100	940	1	400
		1101-1350	1190	1	500
		1351-1600	1440	2	600
		1601-1850	1690	3	600
		1851-2100	1940	3	980
		2101-2350	2190	4	980
9b	1	Alternativa: Cremona AP para cerrar con llave ** Entrada 25 hasta 50			
		FFH	Pletina	BC	G
	1	1851-2100	1940	3	980
	1	2101-2350	2190	4	980
10	1	<b>Tirante DK (basculamiento inferior)</b>			
		FFB	Pletina	BC	
		390- 750	215	1	10
		751-1000	330	2	10
		1001-1400	530	2	10
11	1	<b>Cuña de apoyo</b>	100	9-41796-00-0-1	
12	1	<b>Tirante lateral SE</b>			
		FFH	Pletina	BC	
		350- 720	215	1	10
		721-1100	530	2	10
		1101-1350	740	2	10
		1351-1850	1190	3	10
		1851-2100	1450	3	10
		2101-2350	1890	4	10
13	1	<b>Cerradero abatible "SE"</b>	100	6-32207-18-0-1	
14	1	<b>Cerradero ST standard (cantidad ver tabla)</b>	100	9-42301-18-0-1	
		FFH	FFB	390-750	751-1400
		350- 720		1/2	4/5
		721-1350		3/4	6/7
		1351-1600		5/6	8/9
		1601-2100		6/7	9/10
		2101-2350		8/9	11/12
15	1	<b>Antifalsa Maniobra Elevador hoja</b>		6-29987-00-0-1	
16	1	<b>Resbalón de apoyo</b>		9-40067-00-0-1	
17	1	<b>OPCIONAL: Plantilla ayuda al montaje SCF</b>		9-50463-01-0-9	

[1] FFB 390-500, FFH 350-450 sólo con transmisión de ángulo S 6-32238-00-0-1

[2]\*= Color: 5 = Marrón, 7 = Blanco, 1 = Plata, 6= Negro.

[3] Con SOLERA de Puerta GU usar la bisagra inferior marco Uni-Jet SCF 6-35871-20-L/R-1

# Practicable Uni-Jet SCF

Oculto. Hoja solapada. Mecanismo cota constante. - Ranura 9 mm.

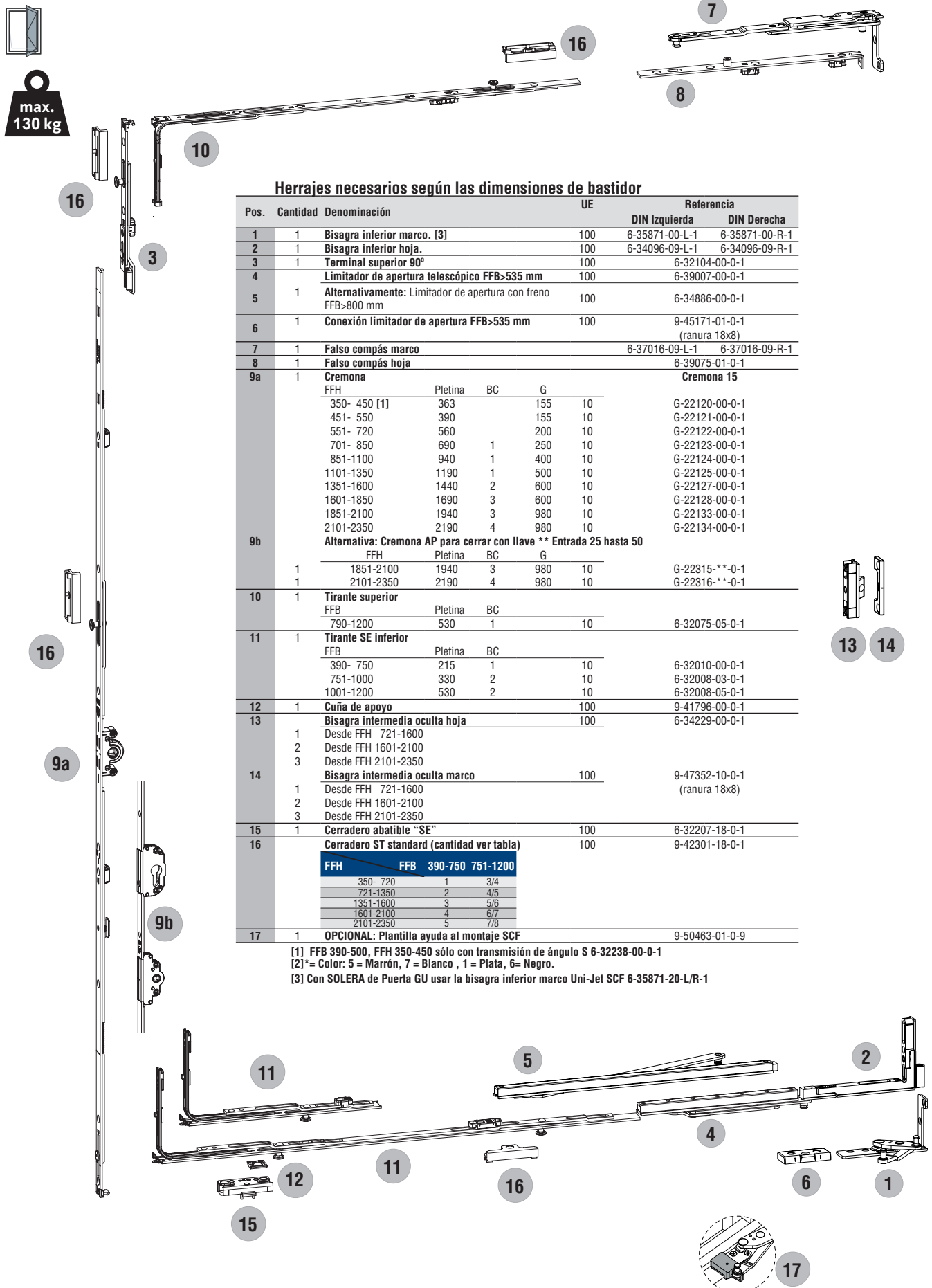

## Herrajes necesarios según las dimensiones de bastidor

Pos.	Cantidad	Denominación	UE	Referencia	
				DIN Izquierda	DIN Derecha
1	1	Bisagra inferior marco. [3]	100	6-35871-00-L-1	6-35871-00-R-1
2	1	Bisagra inferior hoja.	100	6-34096-09-L-1	6-34096-09-R-1
3	1	Terminal superior 90°	100	6-32104-00-0-1	
4	1	Limitador de apertura telescópico FFB>535 mm	100	6-39007-00-0-1	
5	1	Alternativamente: Limitador de apertura con freno FFB>800 mm	100	6-34886-00-0-1	
6	1	Conexión limitador de apertura FFB>535 mm	100	9-45171-01-0-1 (ranura 18x8)	
7	1	Falso compás marco		6-37016-09-L-1	6-37016-09-R-1
8	1	Falso compás hoja		6-39075-01-0-1	
9a	1	Cremona		Cremona 15	
		FFH	Pletina	BC	G
		350- 450 [1]	363		155
		451- 550	390		155
		551- 720	560		200
		701- 850	690	1	250
		851-1100	940	1	400
		1101-1350	1190	1	500
		1351-1600	1440	2	600
		1601-1850	1690	3	600
		1851-2100	1940	3	980
		2101-2350	2190	4	980
9b		Alternativa: Cremona AP para cerrar con llave ** Entrada 25 hasta 50			
		FFH	Pletina	BC	G
	1	1851-2100	1940		980
	1	2101-2350	2190		980
10	1	Tirante superior			
		FFB	Pletina	BC	
		790-1200	530	1	10
					6-32075-05-0-1
11	1	Tirante SE inferior			
		FFB	Pletina	BC	
		390- 750	215	1	10
		751-1000	330	2	10
		1001-1200	530	2	10
					6-32010-00-0-1
					6-32008-03-0-1
					6-32008-05-0-1
12	1	Cuña de apoyo			100
					9-41796-00-0-1
13		Bisagra intermedia oculta hoja			100
	1	Desde FFH 721-1600			
	2	Desde FFH 1601-2100			
	3	Desde FFH 2101-2350			
14		Bisagra intermedia oculta marco			100
	1	Desde FFH 721-1600			
	2	Desde FFH 1601-2100			
	3	Desde FFH 2101-2350			
					9-47352-10-0-1 (ranura 18x8)
15	1	Cerradero abatible "SE"			100
					6-32207-18-0-1
16		Cerradero ST standard (cantidad ver tabla)			100
					9-42301-18-0-1
		FFH	FFB	390-750	751-1200
		350- 720		1	3/4
		721-1350		2	4/5
		1351-1600		3	5/6
		1601-2100		4	6/7
		2101-2350		5	7/8
17	1	OPCIONAL: Plantilla ayuda al montaje SCF			
					9-50463-01-0-9

[1] FFB 390-500, FFH 350-450 sólo con transmisión de ángulo S 6-32238-00-0-1

[2]\*= Color: 5 = Marrón, 7 = Blanco, 1 = Plata, 6= Negro.

[3] Con SOLERA de Puerta GU usar la bisagra inferior marco Uni-Jet SCF 6-35871-20-L/R-1

MD.200226

# Oscilo-Batiente Uni-Jet SCF

Oculto. Hoja solapada. Mecanismo cota constante. - Ranura 13 mm.

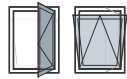

max.  
130 kg

MD-200226

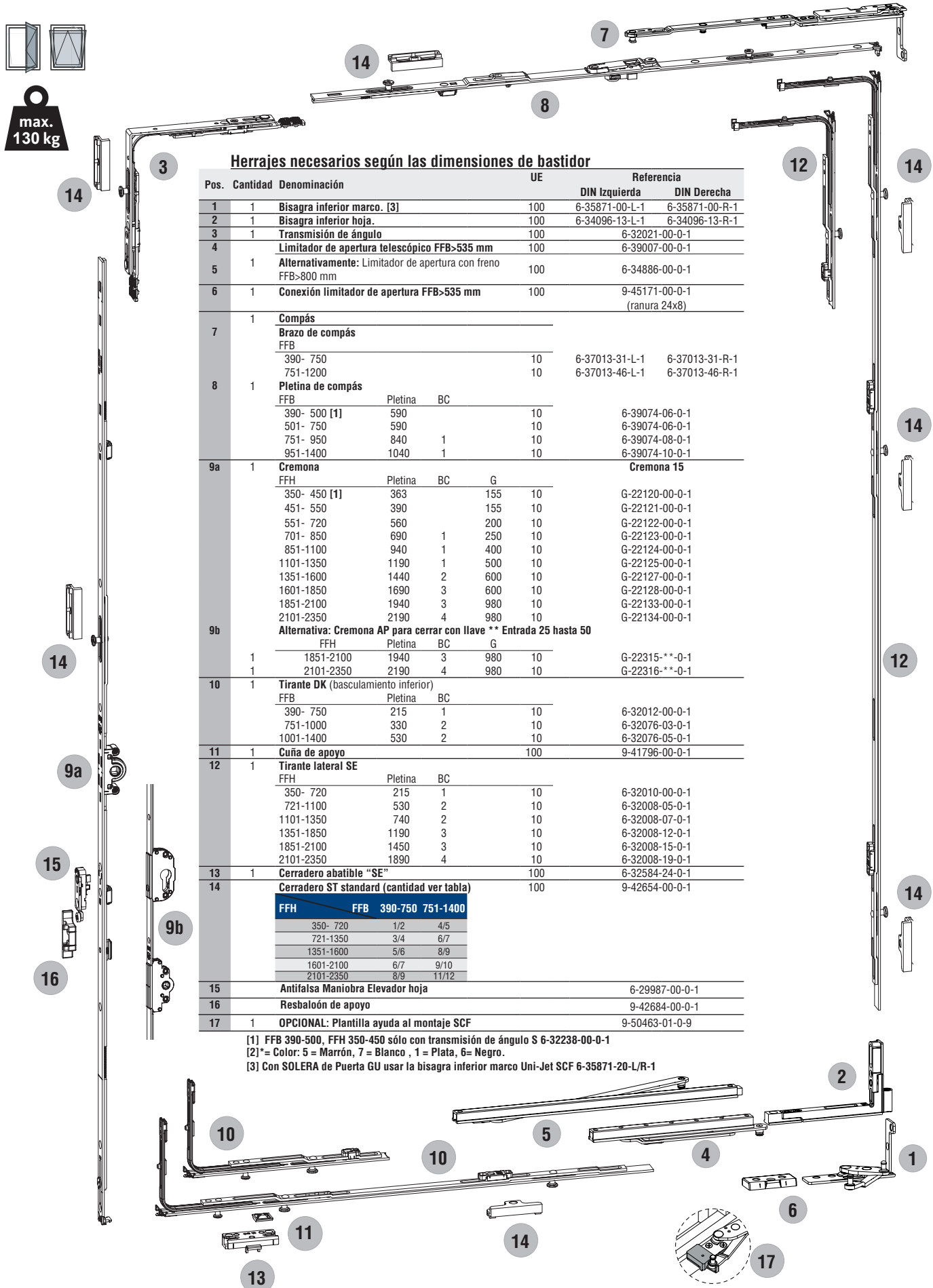

## Herrajes necesarios según las dimensiones de bastidor

Pos.	Cantidad	Denominación	UE	Referencia	
				DIN Izquierda	DIN Derecha
1	1	Bisagra inferior marco. [3]	100	6-35871-00-L-1	6-35871-00-R-1
2	1	Bisagra inferior hoja.	100	6-34096-13-L-1	6-34096-13-R-1
3	1	Transmisión de ángulo	100	6-32021-00-0-1	
4	1	Limitador de apertura telescópico FFB>535 mm	100	6-39007-00-0-1	
5	1	Alternativamente: Limitador de apertura con freno FFB>800 mm	100	6-34886-00-0-1	
6	1	Conexión limitador de apertura FFB>535 mm	100	9-45171-00-0-1 (ranura 24x8)	
7	1	<b>Compás</b>			
		Brazo de compás FFB			
		390- 750	10	6-37013-31-L-1	6-37013-31-R-1
		751-1200	10	6-37013-46-L-1	6-37013-46-R-1
8	1	<b>Pletina de compás</b>			
		FFB	Pletina	BC	
		390- 500 [1]	590		10
		501- 750	590		10
		751- 950	840	1	10
		951-1400	1040	1	10
9a	1	<b>Cremona</b>			<b>Cremona 15</b>
		FFH	Pletina	BC	G
		350- 450 [1]	363		155
		451- 550	390		155
		551- 720	560		200
		701- 850	690	1	250
		851-1100	940	1	400
		1101-1350	1190	1	500
		1351-1600	1440	2	600
		1601-1850	1690	3	600
		1851-2100	1940	3	980
		2101-2350	2190	4	980
9b	1	Alternativa: Cremona AP para cerrar con llave ** Entrada 25 hasta 50			
		FFH	Pletina	BC	G
		1851-2100	1940	3	980
		2101-2350	2190	4	980
10	1	<b>Tirante DK (basculamiento inferior)</b>			
		FFB	Pletina	BC	
		390- 750	215	1	10
		751-1000	330	2	10
		1001-1400	530	2	10
11	1	<b>Cuña de apoyo</b>	100	9-41796-00-0-1	
12	1	<b>Tirante lateral SE</b>			
		FFH	Pletina	BC	
		350- 720	215	1	10
		721-1100	530	2	10
		1101-1350	740	2	10
		1351-1850	1190	3	10
		1851-2100	1450	3	10
		2101-2350	1890	4	10
13	1	<b>Cerradero abatible "SE"</b>	100	6-32584-24-0-1	
14	1	<b>Cerradero ST standard (cantidad ver tabla)</b>	100	9-42654-00-0-1	
		FFH	FFB	390-750	751-1400
				1/2	4/5
				3/4	6/7
				5/6	8/9
				6/7	9/10
				8/9	11/12
15	1	<b>Antifalsa Maniobra Elevador hoja</b>		6-29987-00-0-1	
16	1	<b>Resbalón de apoyo</b>		9-42684-00-0-1	
17	1	<b>OPCIONAL: Plantilla ayuda al montaje SCF</b>		9-50463-01-0-9	

[1] FFB 390-500, FFH 350-450 sólo con transmisión de ángulo S 6-32238-00-0-1

[2]\*= Color: 5 = Marrón, 7 = Blanco, 1 = Plata, 6= Negro.

[3] Con SOLERA de Puerta GU usar la bisagra inferior marco Uni-Jet SCF 6-35871-20-L/R-1

# Practicable Uni-Jet SCF

Oculto. Hoja solapada. Mecanismo cota constante. - Ranura 13 mm.



max.  
130 kg

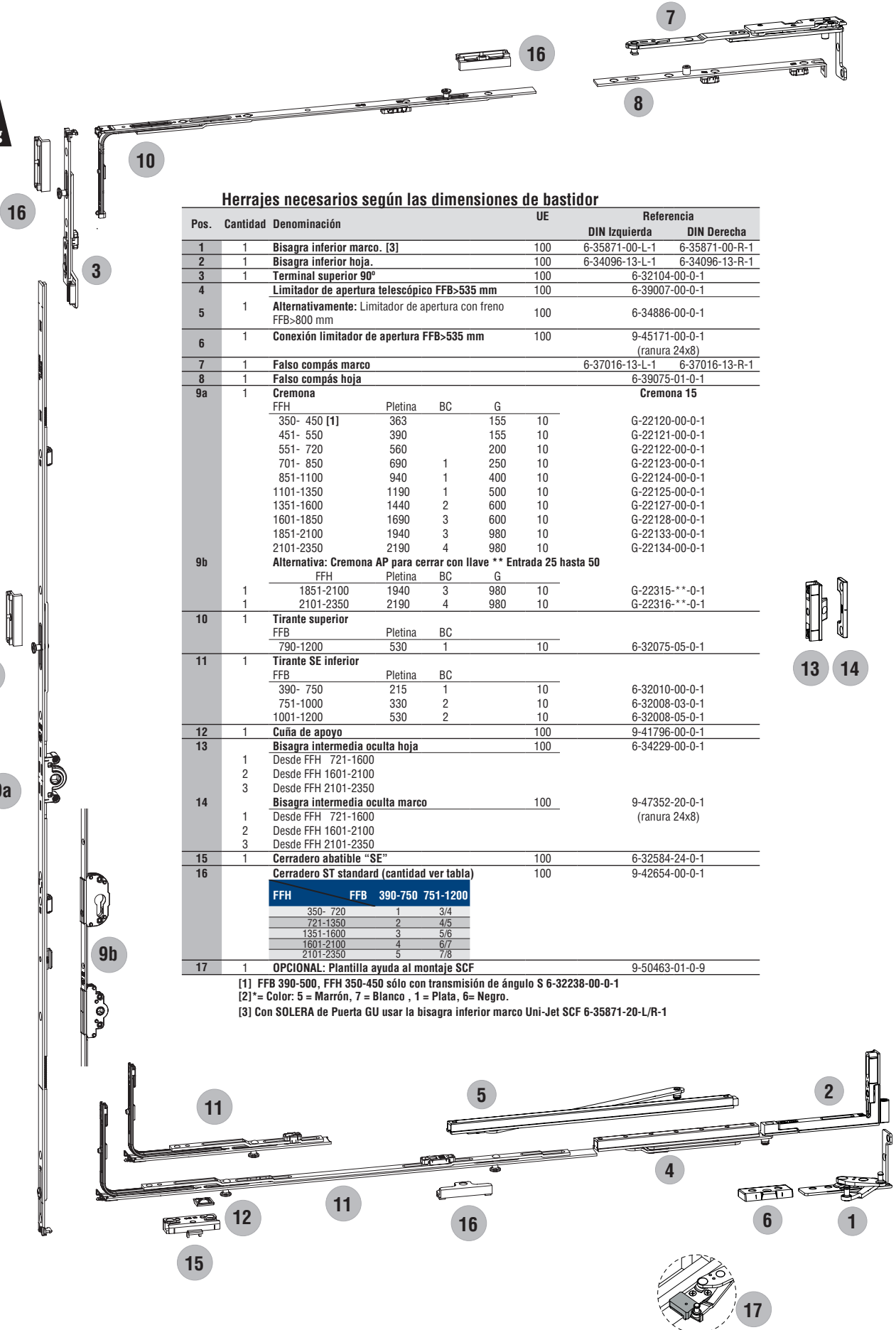

## Herrajes necesarios según las dimensiones de bastidor

Pos.	Cantidad	Denominación	UE	Referencia	
				DIN Izquierda	DIN Derecha
1	1	Bisagra inferior marco. [3]	100	6-35871-00-L-1	6-35871-00-R-1
2	1	Bisagra inferior hoja.	100	6-34096-13-L-1	6-34096-13-R-1
3	1	Terminal superior 90°	100	6-32104-00-0-1	
4	1	Limitador de apertura telescópico FFB>535 mm	100	6-39007-00-0-1	
5	1	Alternativamente: Limitador de apertura con freno FFB>800 mm	100	6-34886-00-0-1	
6	1	Conexión limitador de apertura FFB>535 mm	100	9-45171-00-0-1 (ranura 24x8)	
7	1	Falso compás marco		6-37016-13-L-1	6-37016-13-R-1
8	1	Falso compás hoja		6-39075-01-0-1	
9a	1	Cremona		Cremona 15	
		FFH	Pletina	BC	G
		350- 450 [1]	363		155
		451- 550	390		155
		551- 720	560		200
		701- 850	690	1	250
		851-1100	940	1	400
		1101-1350	1190	1	500
		1351-1600	1440	2	600
		1601-1850	1690	3	600
		1851-2100	1940	3	980
		2101-2350	2190	4	980
9b		Alternativa: Cremona AP para cerrar con llave ** Entrada 25 hasta 50			
		FFH	Pletina	BC	G
	1	1851-2100	1940		980
	1	2101-2350	2190		980
10	1	Tirante superior			
		FFB	Pletina	BC	
		790-1200	530	1	10
					6-32075-05-0-1
11	1	Tirante SE inferior			
		FFB	Pletina	BC	
		390- 750	215	1	10
		751-1000	330	2	10
		1001-1200	530	2	10
					6-32010-00-0-1
					6-32008-03-0-1
					6-32008-05-0-1
12	1	Cuña de apoyo			100
					9-41796-00-0-1
13		Bisagra intermedia oculta hoja			100
	1	Desde FFH 721-1600			
	2	Desde FFH 1601-2100			
	3	Desde FFH 2101-2350			
					9-47352-20-0-1
14		Bisagra intermedia oculta marco			100
	1	Desde FFH 721-1600			
	2	Desde FFH 1601-2100			
	3	Desde FFH 2101-2350			
					(ranura 24x8)
15	1	Cerradero abatible "SE"			100
					6-32584-24-0-1
16		Cerradero ST standard (cantidad ver tabla)			100
					9-42654-00-0-1
		FFH	FFB	390-750	751-1200
				1	3/4
				2	4/5
				3	5/6
				4	6/7
				5	7/8
17	1	OPCIONAL: Plantilla ayuda al montaje SCF			
					9-50463-01-0-9

[1] FFB 390-500, FFH 350-450 sólo con transmisión de ángulo S 6-32238-00-0-1

[2]\*= Color: 5 = Marrón, 7 = Blanco, 1 = Plata, 6= Negro.

[3] Con SOLERA de Puerta GU usar la bisagra inferior marco Uni-Jet SCF 6-35871-20-L/R-1

MD.200226

# Uni-Jet SCF Dispositivo Adicional 130-160 Kg

max.  
160 kg

Descripción	FFH	FFB	Referencia
Uni-Jet SCF Dispositivo Adicional 130-160 Kg	1000-2800	500-1400	K-19261-01-0-1

- Mínimo peso de hoja 100 Kg
- Máximo peso de hoja 160 Kg (consultar diagramas de aplicación)

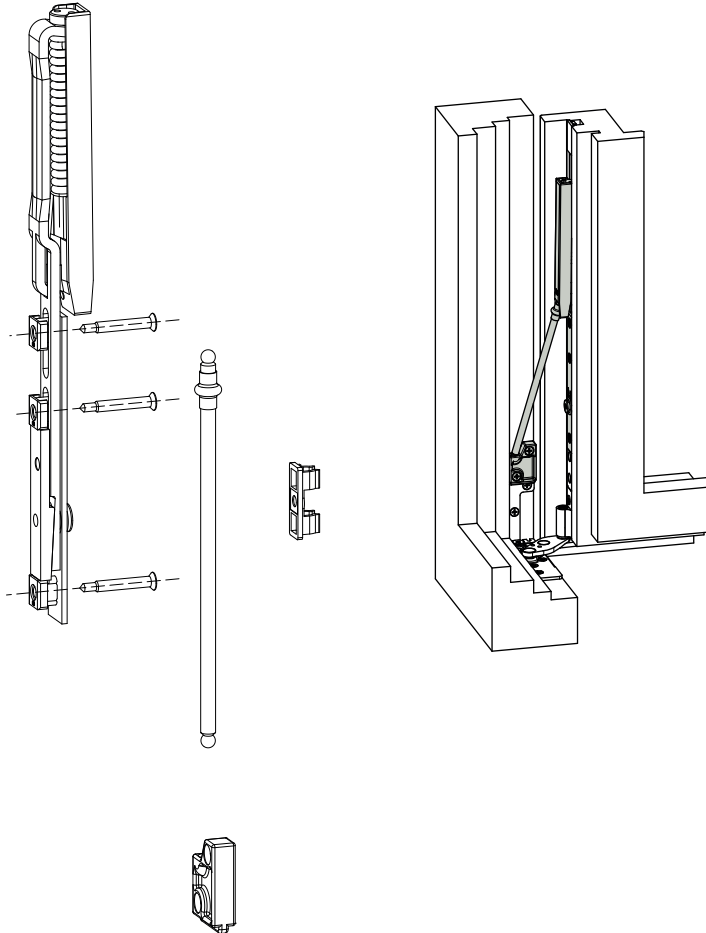

Instrucciones de  
Montaje



Plano de Montaje

# Compás Limitador Aireación

Para ventanas practicables con Herraje Uni-Jet Construcción sin barreras arquitectónicas DIN 18040

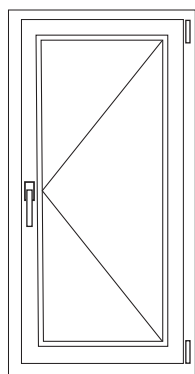

Manilla posición normal lateral

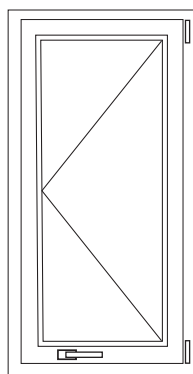

Manilla lado horizontal inferior

- Compás limitador aireación conectado con cierre perimetral UNI-JET.
- Valido para PVC; Madera y Aluminio canal 16.
- Apertura aproximada 100 mm dependiendo del espesor de la hoja.
- Posibilidad de colocar la manilla en posición normal lateral o en el horizontal inferior.
- Valido según DIN 18040 para personas con movilidad reducida, colocando la altura de la manilla entre 850 y 1050 mm del suelo. Gracias al muelle retenedor que lleva incorporado el compas limitador, las fuerzas de operación se reducen considerablemente.
- Compatible con manilla de apertura lógica para restringir la apertura practicable. Alternativa de ventilación para ventanas oscilo batientes de gran altura, cuyo manejo se hace más confortable con este sistema.

1



Pieza de bloqueo posición OB para compás UNI-JET

## Instrucciones de uso:

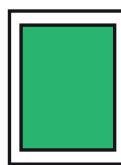
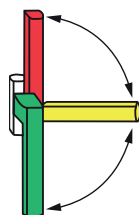

Posición Cerrada

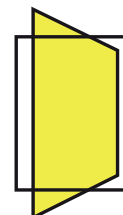

Posición de ventilación



Practicable posición abierta para limpieza

NOTA: Especificaciones técnicas según planos:

0.47348 Plano Montaje Compás Limitador (Manilla lado horizontal inferior)

0.47349 Plano Montaje Compás Limitador (Manilla posición normal lateral)

Compás limitador pieza de hoja

Compás limitador pieza de marco

Calce Clic según perfil

### Bolsa Compás limitador incluye:

- Compás limitador marco
- Compás limitador hoja
- Pieza bloqueo OB

Referencia	Descripción	Unidad de embalaje
K-19087-00-0-1	Compás Limitador de Aireación	1 uds.

# Apertura Lógica (Herrajes necesarios)

Piezas que cambian con respecto al Uni-Jet M6/12 Ranura 9 mm.

## BRAZOS DE COMPAS APERTURA LOGICA RANURA 9 MM

Brazo Compas Apertura Lógica 280- 500	6-39169-**-L/R-1
Brazo Compas Apertura Lógica 501- 750	6-39170-**-L/R-1
Brazo Compas Apertura Lógica 751-1200	6-39171-**-L/R-1
Brazo Compas Apertura Lógica 1201-1600 *	6-39172-**-L/R-1

\* A partir de 1201 hasta 1600 FFB con compas adicional.

\*\* Tamaño 18 o 20 según solapa de bastidor

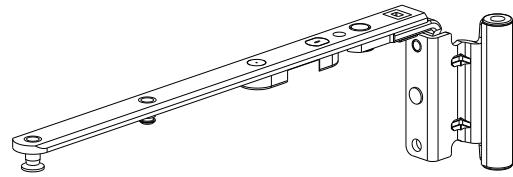

## COMPAS ADICIONAL APERTURA LOGICA

Compas Adicional Apert. Lógica 1201-1600 *	6-39732-00-0-1
--	----------------

\* Junto con Brazo de Compás 6-39171-\*\*-L/R-1

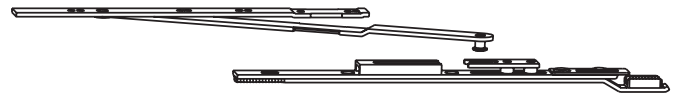

## MANILLA ATLANTA CON LLAVE (Especial Apertura Lógica TBT4)

Manilla Plata Cuadr. 7x38, Torn. M5x50	3169282-PLATA
Manilla Blanca Cuadr. 7x38, Torn. M5x50	3050855-BLANCA
Manilla Negra Cuadr. 7x38, Torn. M5x50	11693113-NEGRO
Manilla Marrón Cuadr. 7x38, Torn. M5x50	11693235-MARRON

\* Sin Secustic. Incluye los tornillos.

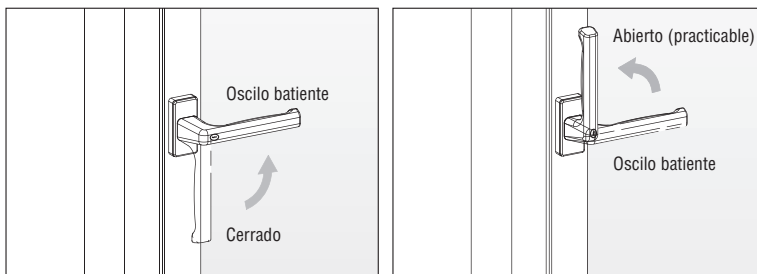
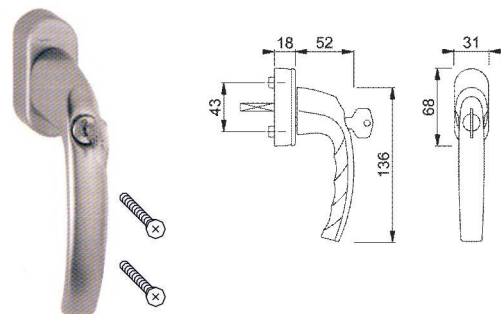

## CERRADERO BASCULAMIENTO INFERIOR APERTURA LOGICA

Cerradero standard Apertura Lógica	6-32668-00-0-1
------------------------------------	----------------

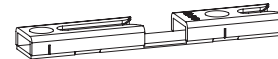



# Apertura Lógica (Herrajes necesarios)

Piezas que cambian con respecto al Uni-Jet M6/12 Ranura 13 mm.

## BRAZOS DE COMPAS APERTURA LOGICA RANURA 13 MM

Brazo Compas Apertura Lógica 280- 500	6-39173-**-L/R-1
Brazo Compas Apertura Lógica 501- 750	6-39174-**-L/R-1
Brazo Compas Apertura Lógica 751-1200	6-39175-**-L/R-1
Brazo Compas Apertura Lógica 1201-1600 *	6-39176-**-L/R-1

\* A partir de 1201 hasta 1600 FFB con compas adicional.

\*\* Tamaño 18 o 20 según solapa de bastidor

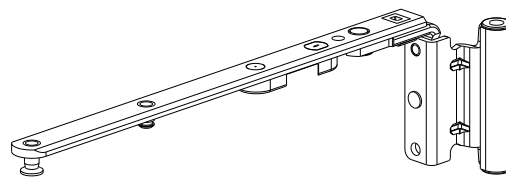

1

## COMPAS ADICIONAL APERTURA LOGICA

Compas Adicional Apert. Lógica 1201-1600 *	6-39732-00-0-1
--	----------------

\* Junto con Brazo de Compás 6-39175-\*\*-L/R-1

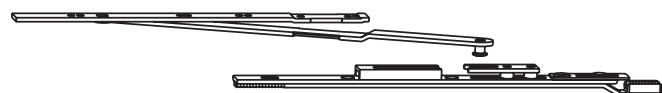

## MANILLA ATLANTA CON LLAVE (Especial Apertura Lógica TBT4)

Manilla Plata Cuadr. 7x38, Torn. M5x50	3169282-PLATA
Manilla Blanca Cuadr. 7x38, Torn. M5x50	3050855-BLANCA
Manilla Negra Cuadr. 7x38, Torn. M5x50	11693113-NEGRO
Manilla Marrón Cuadr. 7x38, Torn. M5x50	11693235-MARRON

\* Sin Secustic. Incluye los tornillos.

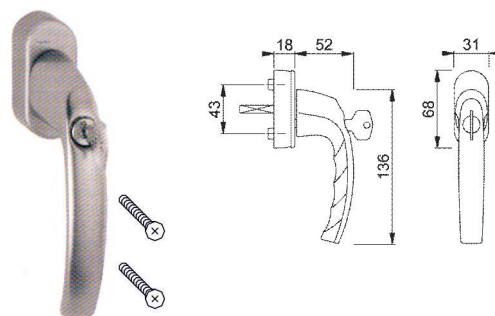

MD.200226

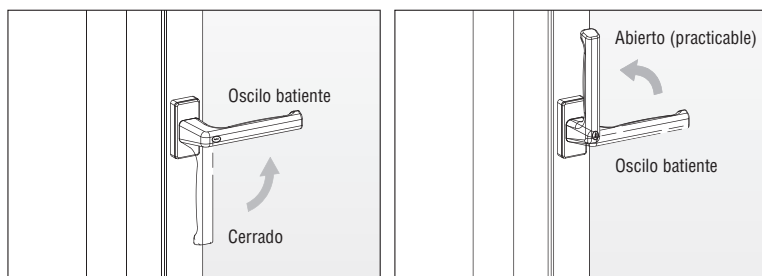

## CERRADERO BASCULAMIENTO INFERIOR APERTURA LOGICA

Cerradero standard Apertura Lógica Rebajo 24 x 8	6-35779-00-L/R-1
--	------------------

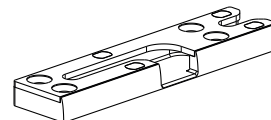

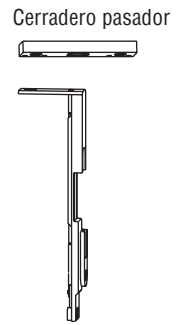
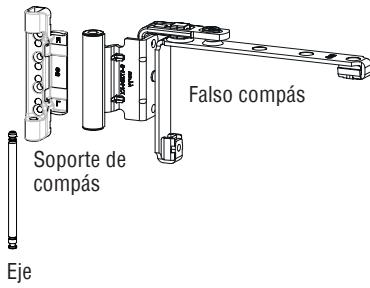

**NOTA:**

Alternativamente se puede sustituir el pasador superior por un clic retenedor en la parte superior de la 2ª hoja (invirtiendo la transmisión de ángulo en la 1ª hoja).

Pasador superior

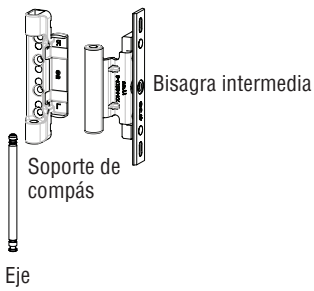

**Alternativa:**

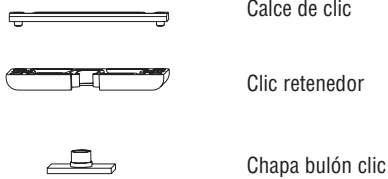

Cerradero según rebajo

**Bisagra intermedia alternativa oculta:**

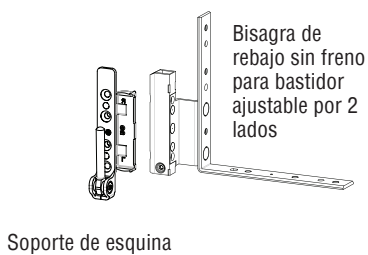
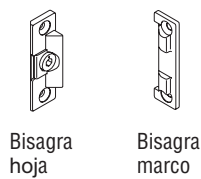

Pasador inferior

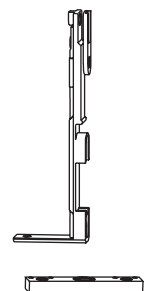

Cerradero pasador

# Herraje practicable Uni-Jet M6/12; 1ª Hoja

Mecanismo cota constante

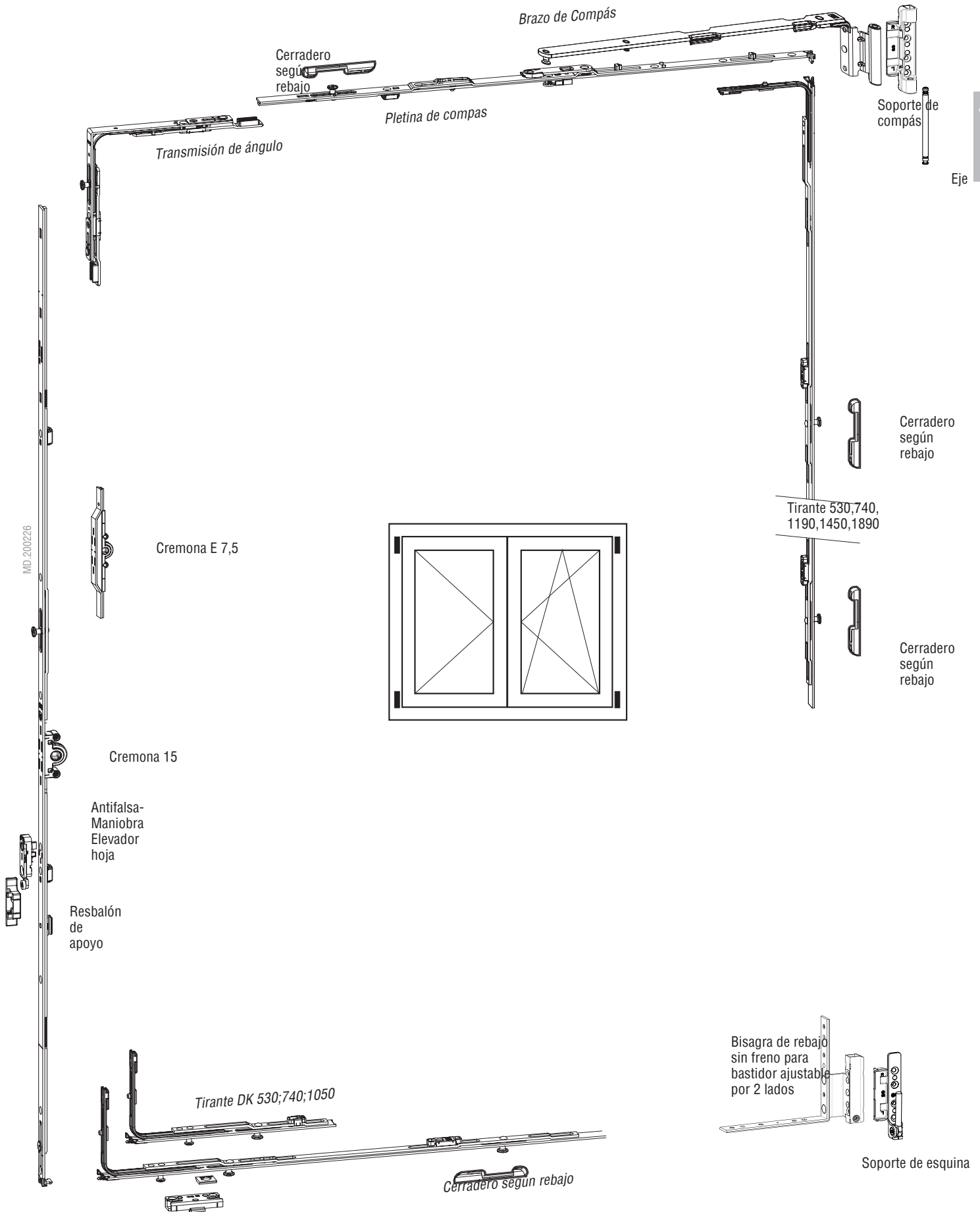



# Oscilo-Batiente Arco Uni-Jet M6/12 R

Ventanas de arco de medio punto. Mecanismo cota constante. Ran. 9 mm.  
(Peso máximo de hoja 80 Kg)

## FFB 580-1250

### Herrajes necesarios según las dimensiones de bastidor

Cantidad	Denominación	UE	Referencia	Nº			
1	Soporte de compás	100	6-39063-**-0-1	1			
1	Eje para Soporte de compás	100	9-50141-00-0-1	2			
1	Bisagra al rebajo con transmisión de ángulo	100	6-36888-**-L-1	3			
1	Soporte de esquina [1]	100	6-36876-**-L-*	4			
1	Antifalsa Maniobra-Elevador de hoja	100	6-29987-00-0-1	5			
1	Resbalón de apoyo	100	(según rebajo)	6			
1	Tirante 215 DK-K ▲	100	6-32013-00-0-1	7			
1	Cuña inferior de apoyo		9-41796-00-0-0	8			
1	Prolongador 130 de apoyo		6-33711-00-0-1	9			
1	Cuña de apoyo		6-24201-03-0-1	10			
1	Calce de cuña 7x8x4		9-30079-00-0-1	11			
1	Cremona		Cremona 15				
	FFHR	Pletina	BC	G			
	580- 720	560		200	10	G-22122-00-0-1	12
	721- 850	690	1	250	10	G-22123-00-0-1	
	851-1100	940	1	400	10	G-22124-00-0-1	
	1101-1350	1190	1	500	10	G-22125-00-0-1	
	1351-1600	1440	2	600	10	G-22127-00-0-1	
1	Pieza central horizontal inferior						
	FFB	Pletina	BC				
	580- 900	415		10		6-26741-00-0-1	13
	901-1200	750	1	10		6-32781-01-0-1	
	1201-1250	1130	1	10		6-32781-02-0-1	
1	Compas de arco, 1 BC		DIN izquierda	10		6-39334-**-L-1	14
			DIN derecha			6-39334-**-R-1	
1	Terminal superior 180° hasta FFB 735	100				6-32105-00-0-1	15
1	Tirante de arco superior a partir de FFB 735	100				6-32952-00-0-1	16
1	Pieza central vertical lado bisagras						
	FFH	Pletina	BC				
	580- 790	415		10		6-26741-00-0-1	17
	791-1200	750	1	10		6-32781-01-0-1	
	1201-1600	1130	1	10		6-32781-02-0-1	
1	Cerradero abatible "SE"	100				(según perfil) (Ver pág. 1-60)	18
de 2 a 8	Cerradero ST standard	100				(según perfil) (Ver pág. 1-60)	19

(\*\*) Solapa 18 ó 20.

Tapas de recubrimiento Ver pág. 1-35

NOTA: La máxima proporción permitida entre FFB y FFHR es de 1:1

(Nunca puede ser FFB mayor que FFHR)

FFB mínimo 580 con tirante 6-32013 y bisagra con ángulo de reenvío.

\* Con retal de cremona o pieza 6-26741-00-0-1

▲ Solo para ejecución FFB 580-1250

(para ejecución FFB 450-579 Ver pág. 1-55)

MD.200226

# Oscilo-Batiente Arco Uni-Jet M6/12 R. Ran. 13

Ventanas de arco de medio punto. Mecanismo cota constante. Ran. 13 mm.  
(Peso máximo de hoja 80 Kg)

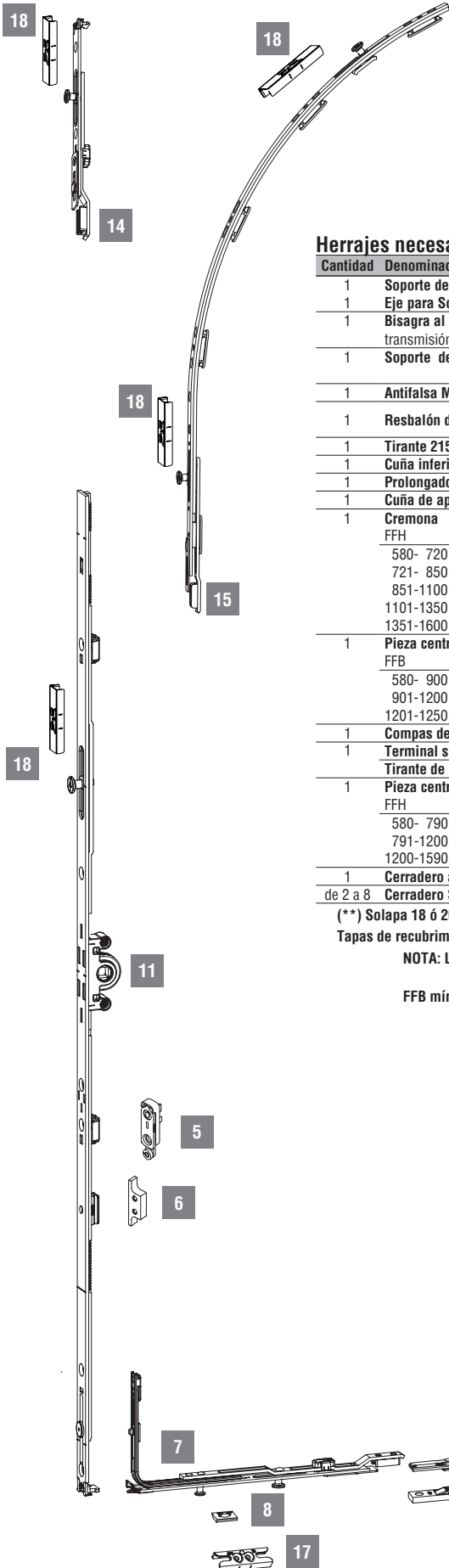

## FFB 580-1250

### Herrajes necesarios según las dimensiones de bastidor

Cantidad	Denominación	UE	Referencia	Nº			
1	Soporte de Compás	100	6-39063-**-0-1	1			
1	Eje para Soporte de Compás	100	9-50141-00-0-1	2			
1	Bisagra al rebajo con transmisión de ángulo	DIN izquierda DIN derecha	100 100	6-36889-**-L-1 6-36889-**-R-1	3		
1	Soporte de esquina [1]	DIN izquierda DIN derecha	100 100	6-36876-**-L-* 6-36876-**-R-*	4		
1	Antifalsa Maniobra-Elevador de hoja	100	6-29987-00-0-1	5			
1	Resbalón de apoyo	100	(según rebajo) (Ver pág. 1-27)	6			
1	Tirante 215 DK-K ▲	100	6-32013-00-0-1	7			
1	Cuña inferior de apoyo	100	9-41796-00-0-0	8			
1	Prolongador 130 de apoyo	100	6-33711-00-0-1	9			
1	Cuña de apoyo	100	6-24201-03-0-1	10			
1	Cremona		Cremona 15				
	FFH	Pletina	BC	G			
	580- 720	560		200	10	G-22122-00-0-1	
	721- 850	690	1	250	10	G-22123-00-0-1	11
	851-1100	940	1	400	10	G-22124-00-0-1	
	1101-1350	1190	1	500	10	G-22125-00-0-1	
	1351-1600	1440	2	600	10	G-22127-00-0-1	
1	Pieza central horizontal inferior						
	FFB	Pletina	BC				
	580- 900	415		10		6-26741-00-0-1	12
	901-1200	750	1	10		6-32781-01-0-1	
	1201-1250	1130	1	10		6-32781-02-0-1	
1	Compas de arco, 1 BC			10		6-39335-**-0-1	13
1	Terminal superior 180° hasta FFB 735			100		6-32105-00-0-1	14
1	Tirante de arco superior a partir de FFB 735			100		6-32952-00-0-1	15
1	Pieza central vertical lado bisagras						
	FFH	Pletina	BC				
	580- 790	415		10		6-26741-00-0-1	16
	791-1200	750	1	10		6-32781-01-0-1	
	1200-1590	1130	1	10		6-32781-02-0-1	
1	Cerradero abatible "SE"			100		(según perfil)(Ver pág. 1-61)	17
de 2 a 8	Cerradero ST standard			100		(según perfil)(Ver pág. 1-61)	18

(\*\*) Solapa 18 ó 20.

Tapas de recubrimiento Ver pág. 1-35

NOTA: La máxima proporción permitida entre FFB y FFHR es de 1:1

(Nunca puede ser FFB mayor que FFHR)

FFB mínimo 580 con tirante 6-32013 y bisagra con ángulo de reenvío.

\* Con retal de cremona o pieza 6-26741-00-0-1

▲ Solo para ejecución FFB 580-1250  
(para ejecución FFB 450-579 Ver pág. 1-55)

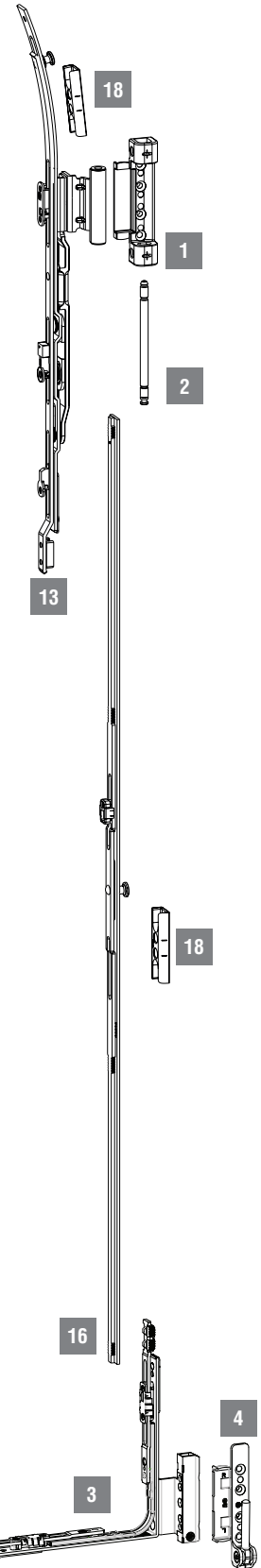

## Medida FFB mínima sin prolongador 130

**FFB 450-579**

1

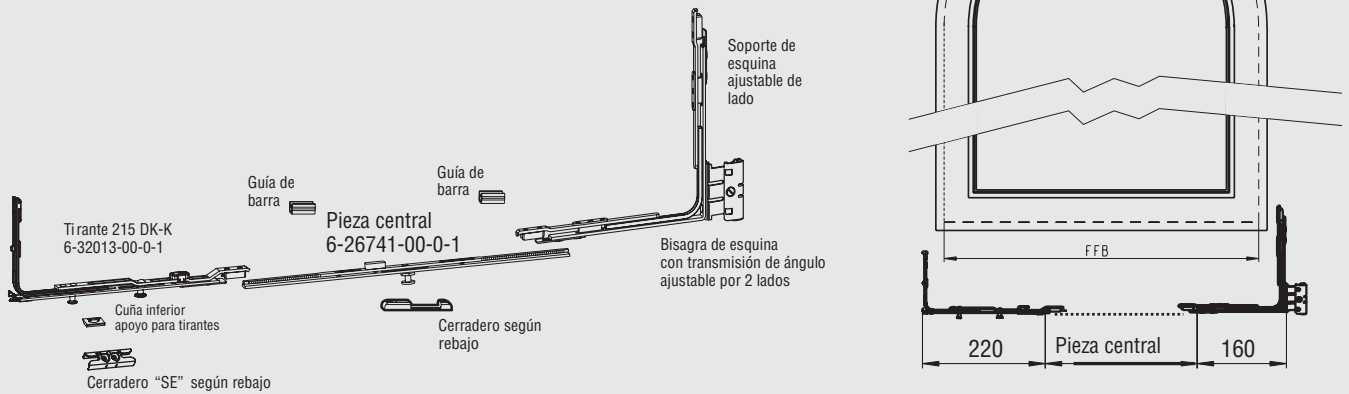

MD.200226







# Oscilo-Batiente Uni-Jet M6/12 (Ranura 13)

Ventanas inclinadas. Mecanismo cota constante. Ranura 13. Solapa hoja 18 ó 20 mm. Aire de rebajo 12 mm

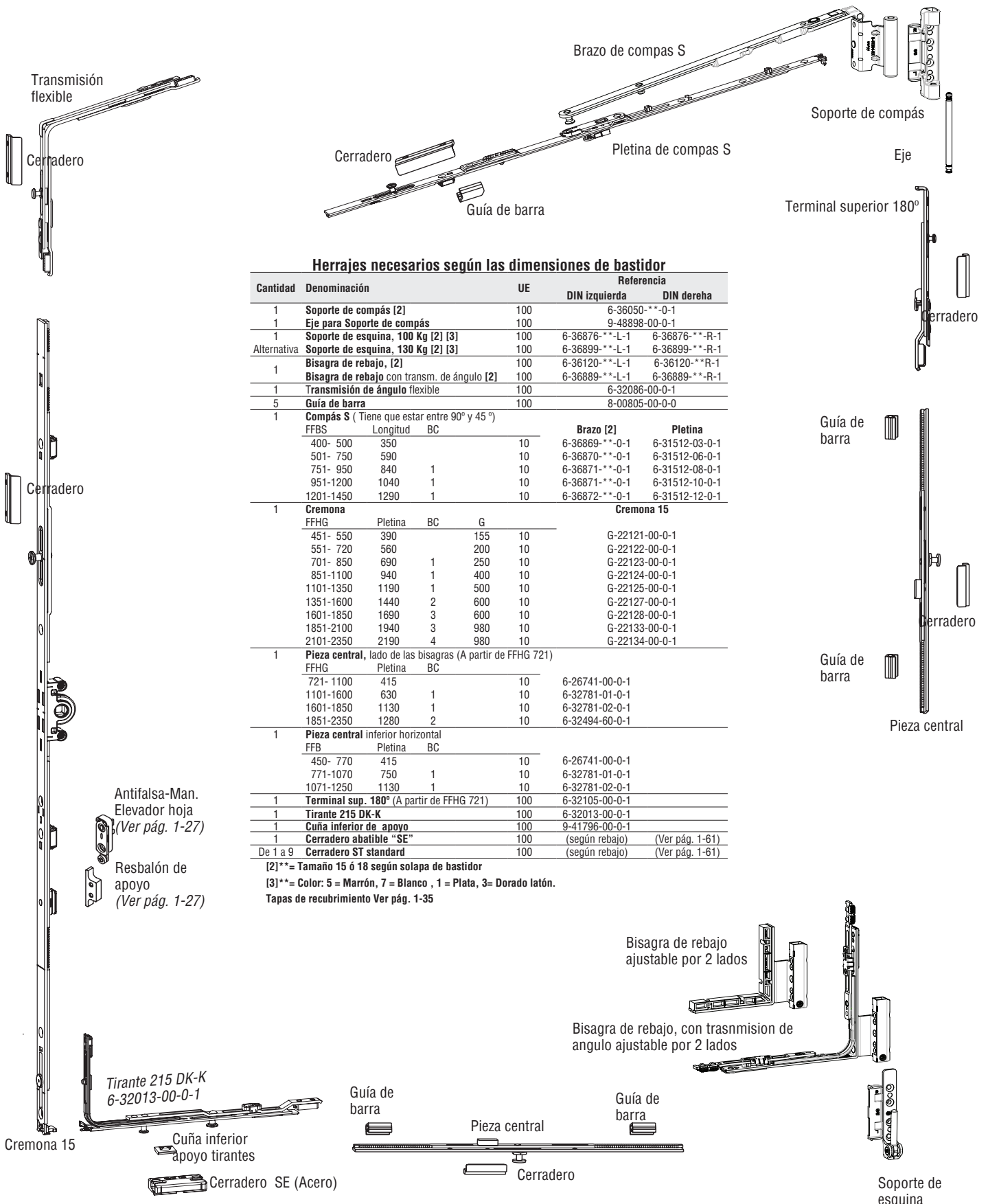

### Herrajes necesarios según las dimensiones de bastidor

Cantidad	Denominación	UE	Referencia	
			DIN izquierda	DIN derecha
1	Soporte de compás [2]	100	6-36050-**-0-1	
1	Eje para Soporte de compás	100	9-48898-00-0-1	
1	Soporte de esquina, 100 Kg [2] [3]	100	6-36876-**-L-1	6-36876-**-R-1
Alternativa	Soporte de esquina, 130 Kg [2] [3]	100	6-36899-**-L-1	6-36899-**-R-1
1	Bisagra de rebajo, [2]	100	6-36120-**-L-1	6-36120-**-R-1
1	Bisagra de rebajo con transm. de ángulo [2]	100	6-36889-**-L-1	6-36889-**-R-1
1	Transmisión de ángulo flexible	100	6-32086-00-0-1	
5	Guía de barra	100	8-00805-00-0-0	
1	Compás S ( Tiene que estar entre 90° y 45 °)			
	FFBS	Longitud	BC	
	400- 500	350		10
	501- 750	590		10
	751- 950	840	1	10
	951-1200	1040	1	10
	1201-1450	1290	1	10
	Brzo [2]		Pletina	
			6-36869-**-0-1	6-31512-03-0-1
			6-36870-**-0-1	6-31512-06-0-1
			6-36871-**-0-1	6-31512-08-0-1
			6-36871-**-0-1	6-31512-10-0-1
			6-36872-**-0-1	6-31512-12-0-1
1	Cremona			
	FFHG	Pletina	BC	G
	451- 550	390		155
	551- 720	560		200
	701- 850	690	1	250
	851-1100	940	1	400
	1101-1350	1190	1	500
	1351-1600	1440	2	600
	1601-1850	1690	3	600
	1851-2100	1940	3	980
	2101-2350	2190	4	980
	Cremona 15			
	451- 550	390		155
	551- 720	560		200
	701- 850	690	1	250
	851-1100	940	1	400
	1101-1350	1190	1	500
	1351-1600	1440	2	600
	1601-1850	1690	3	600
	1851-2100	1940	3	980
	2101-2350	2190	4	980
1	Pieza central, lado de las bisagras (A partir de FFHG 721)			
	FFHG	Pletina	BC	
	721- 1100	415		10
	1101-1600	630	1	10
	1601-1850	1130	1	10
	1851-2350	1280	2	10
1	Pieza central inferior horizontal			
	FFB	Pletina	BC	
	450- 770	415		10
	771-1070	750	1	10
	1071-1250	1130	1	10
1	Terminal sup. 180° (A partir de FFHG 721)	100	6-32105-00-0-1	
1	Tirante 215 DK-K	100	6-32013-00-0-1	
1	Cuña inferior de apoyo	100	9-41796-00-0-1	
1	Cerradero abatible "SE"	100	(según rebajo) (Ver pág. 1-61)	
De 1 a 9	Cerradero ST standard	100	(según rebajo) (Ver pág. 1-61)	

[2]\*\*= Tamaño 15 ó 18 según solapa de bastidor

[3]\*\*= Color: 5 = Marrón, 7 = Blanco, 1 = Plata, 3= Dorado latón.

Tapas de recubrimiento Ver pág. 1-35

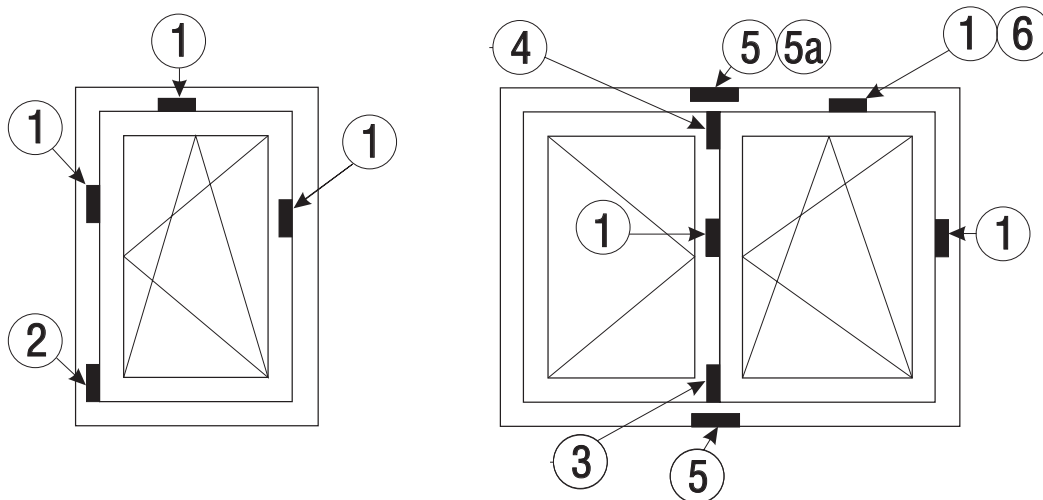

Modelo de herraje	Aire de rebajo
UNI-JET M6/4	4mm

Pos.	Descripción	Aire de rebajo	Referencia	Alternativa
1	Cerradero standard		8-00872-00-0-1	
2	Cerradero abatible (basculamiento lateral)		8-00871-00-0-1	
3	Pasador inferior		8-00781-00-0-1	
4	Pasador superior		8-00782-00-0-1	
5	Cerradero de pasador	4 mm	8-00669-00-0-1	8-00890-00-0-1
5a	Cerradero de pasador	11/12 mm	8-00668-01-0-1	8-00889-00-0-1
6a	Cerradero superior	11/12 mm	8-00873-00-0-1	

MD.200226

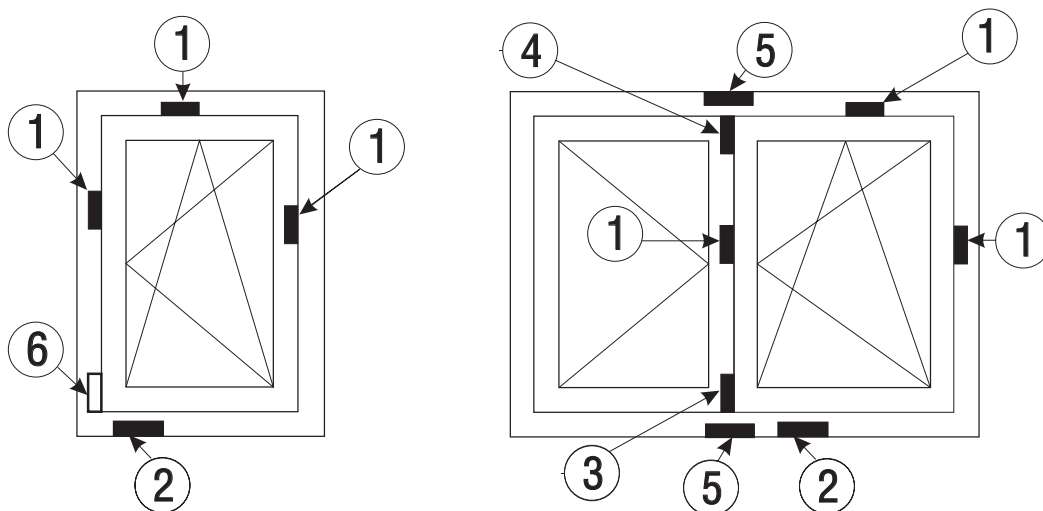

Modelo de herraje	Aire de rebajo
UNI-JET M6/12 ;	12 mm (EURORANURA 6/8 X 4 mm)

Pos.	Descripción	Referencia	Alternativa
1	Cerradero standard	8-00975-00-0-1	
2	Cerraderos standard SE (basculante inferior)	6-32471-00-0-1	
3	Pasador inferior	6-22978-00-0-1	
4	Pasador superior	6-22979-00-0-1	
5	Cerradero de pasador	9-29218-00-0-1	
	Cerradero de pasador para cremonas con salida de barra	6-26104-06-0-1+ calce 9-30079-00-0-1	

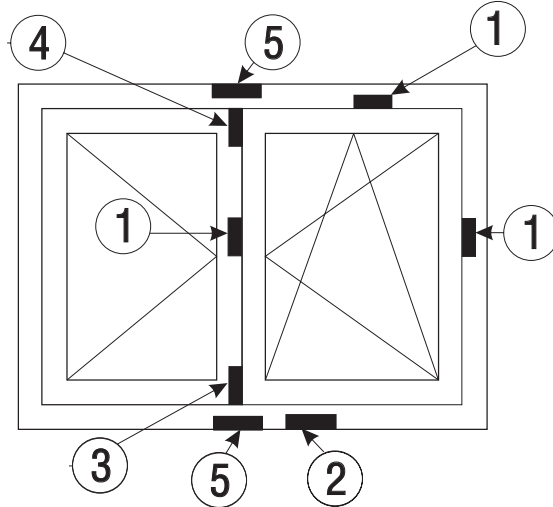
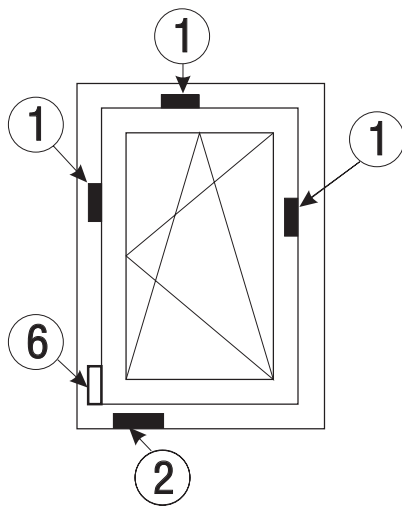

Modelo de herraje	Aire de rebajo
UNI-JET M6/12 ;	12 mm (EURORANURA 7/8 X 4 mm)

Pos.	Descripción	Referencia	Alternativa
1	Cerradero standard	9-42620-00-0-1 (L=55 mm)	8-00184-00-0-1
2	Cerraderos standard SE (basculante inferior)	6-32471-00-0-1	
3	Pasador inferior	6-22978-00-0-1	
4	Pasador superior	6-22979-00-0-1	
5	Cerradero de pasador	9-29218-00-0-1	
	Cerradero de pasador para cremonas con salida de barra	6-26104-06-0-1+ calce 9-30079-00-0-1	

**OPCIONALMENTE:**

6	Cerradero abatible (basculamiento lateral)	8-00185-00-0-1	
---	--	----------------	--

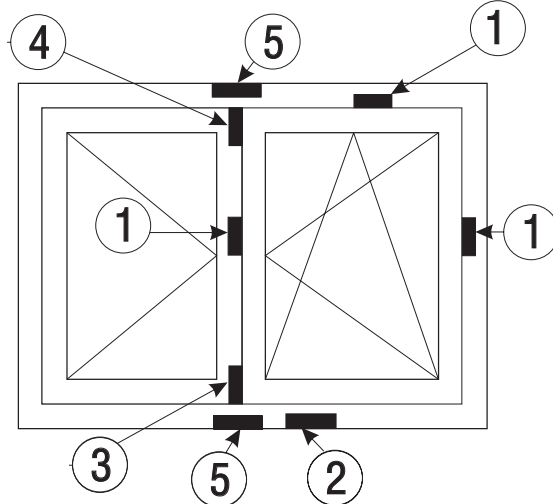
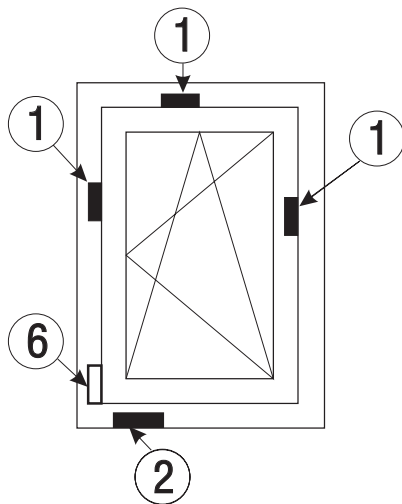

Modelo de herraje	Aire de rebajo
UNI-JET M6/12	12 mm (Rebajo Adicional 18 X 8 mm)
UNI-JET S ; UNI-JET SCF	

Pos.	Descripción	Referencia	Alternativa
1	Cerradero standard	9-42301-18-0-1 (L=55 mm)	8-00873-00-0-1
2	Cerraderos standard SE (basculante inferior)	6-32207-18-0-1	
3	Pasador inferior	6-24387-00-0-1	6-28380-00-0-1
4	Pasador superior	6-26071-00-0-1	6-28381-00-0-1
5	Cerradero de pasador	8-00668-01-0-1	6-26104-06-0-1

**OPCIONALMENTE:**

6	Cerradero abatible (basculamiento lateral)	9-29136-00-0-1	
---	--	----------------	--

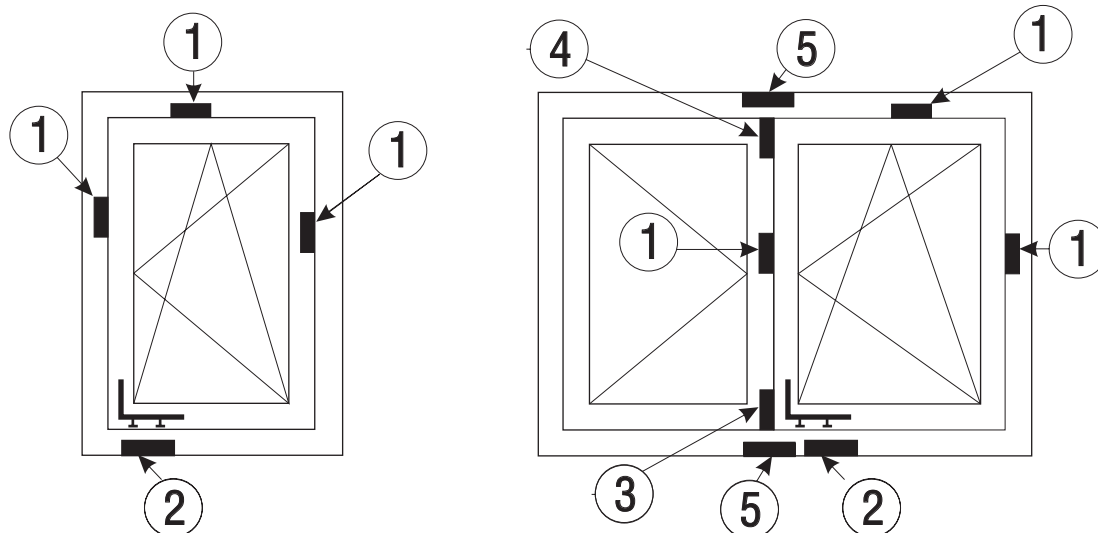

Modelo de herraje	Aire de rebajo
UNI-JET M6/12 ;	12 mm (Rebajo Adicional 24 X 8 mm) Ranura 13 mm
UNI-JET SCF	

Pos.	Descripción	Referencia	Alternativa
1	Cerradero standard	9-42654-00-0-1	
2	Cerradero standard SE (basculante inferior)	6-32584-24-0-1	
3	Pasador inferior	6-24387-00-0-1	
4	Pasador superior	6-26071-00-0-1	
5	Cerradero de pasador	8-00668-01-0-1 (Solo para pasador)	6-34153-00-0-1 (Para cremonas con salida de barra)

MD.200226

# Cremonas y bisagras abatibles Uni-Jet M6

Cremona cota central- Ranura 9 y 13 mm./ Compases de rebajo

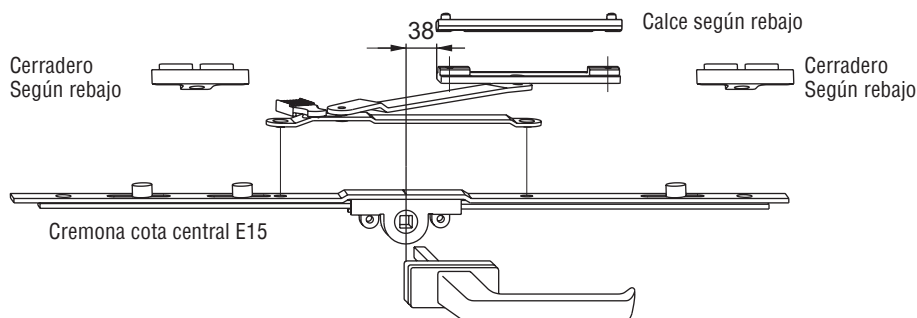

## Herrajes necesarios según la anchura de rebajo del bastidor

Cant.	Denominación	Referencia
1	<b>Cremona cota central E15</b>	
	FFB	Pletina BC
	200- 400	400 1 G-12431-04-4-1[1]
	400- 600	600 2 G-12431-06-4-1[1]
	500- 800	800 2 G-12431-08-4-1
	700-1000	1000 2 G-12431-10-4-1
	900-1200	1200 3 G-12431-12-4-1
	1100-1400	1400 3 G-12431-14-4-1
	1300-1600	1600 3 G-12431-16-4-1
	1500-1800	1800 3 G-12431-18-4-1
	1700-2000	2000 3 G-12431-20-4-1
	<b>Compás abatible</b>	G-18560-00-0-1
	FFB	
1	500-2000	
	<b>Cerradero</b>	(según rebajo) (Ver pág. 1-60)
	FFB	
2	500-1000	
3	1000-2000	
	<b>Bisagra abatible</b>	(según rebajo) (Ver pág. 1-64)
	<b>Recubrimiento</b>	(según rebajo) (Ver pág. 1-35)
	FFB	
2	500-1000	
3	1000-2000	

[1] Con las cremonas G-12431-04-0-1 y G-12431-06-0-1 no es posible colocar el compas superior G-18560-00-0-1. Colocar compases laterales N°24 (Ver dibujo inferior)

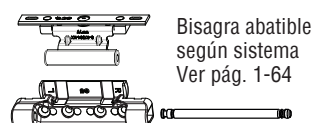
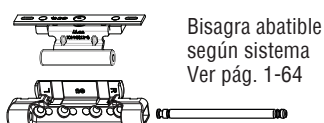

## Compases de rebajo para ventanas abatibles.

Compás de rebajo No. 24 con barra deslizadora  
5-21021-15-0-1 (L=150)  
5-21021-20-0-1 (L=200)

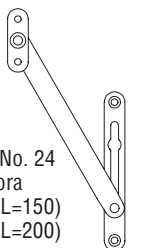

Compás U-76500-00-0-1

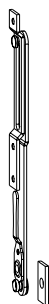

Pieza conexión E-11953-00-0-1



BISAGRAS ABATIBLES		SISTEMAS DE HERRAJE		
Descripción	Referencia	M6/4	M6/12 Ranura 9	M6/12 Ranura 13
	9-39533-**-0-1 Y 6-36026-00-0-1	●		
	9-48898-00-0-1	●	●	●
	6-37043-**-0-1	●		
	6-36050-18-0-1 O 6-36050-20-0-1		●	●
	6-37043-18-0-1 O 6-37043-20-0-1		●	
	6-37044-**-0-1		●	
	6-37045-**-0-1			●

\*\* Tamaño 15,18 o 20 según solapa de bastidor.  
Tapas de recubrimiento Ver pág. 1-35

## Compases de rebajo para ventanas abatibles y compases de retención.

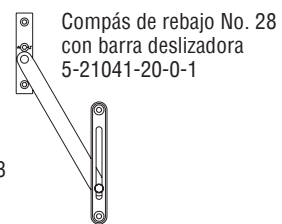
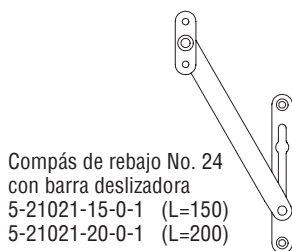



# Tirantes

Para herrajes Oscilo-Batientes, practicable y abatibles Uni-Jet

## Tirantes standard

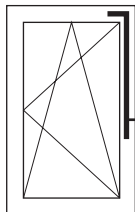

Oscilo Batiente

FFH	Pletina	BC	UE	Tirante
721-1100	530	1	10	6-32075-05-0-1
1101-1350	740	1	10	6-32075-07-0-1
1351-1850	1190	2	10	6-32075-12-0-1
1851-2100	1450	2	10	6-32075-15-0-1
2101-2350	1890	3	10	6-32075-19-0-1

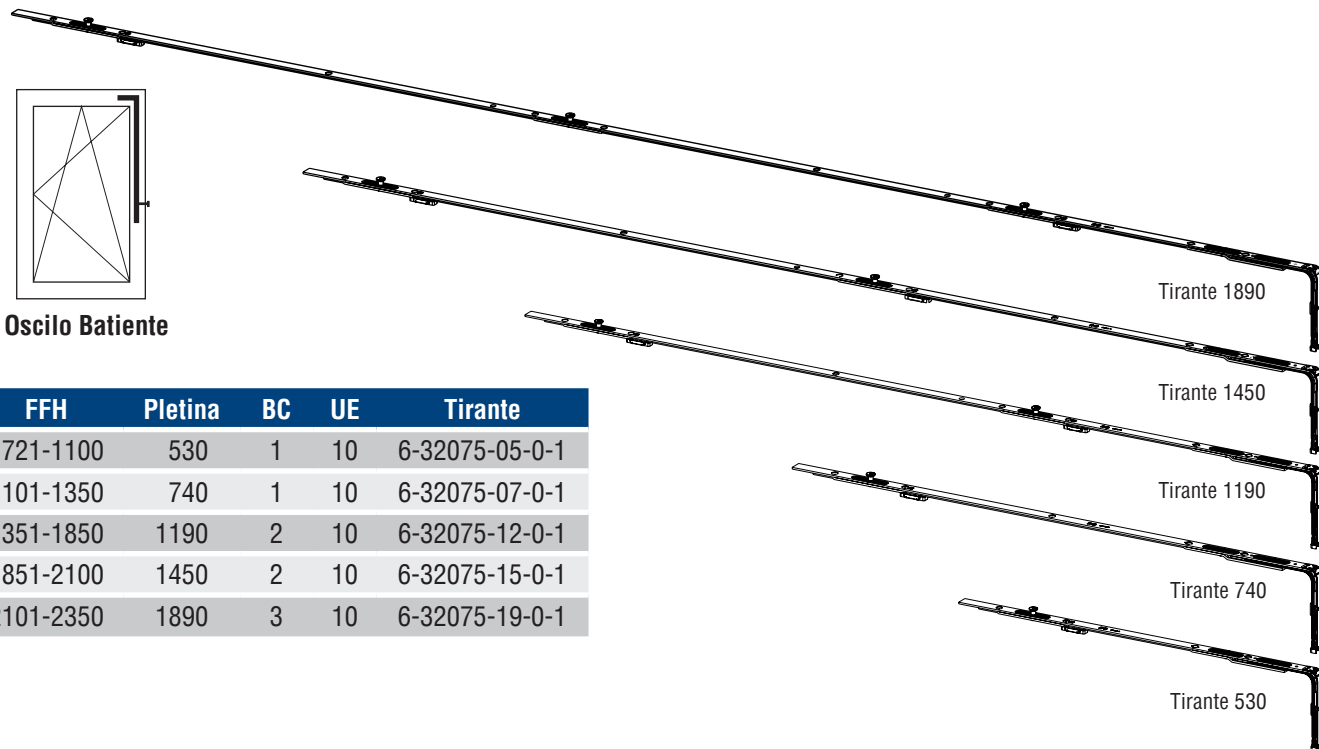

MID.200226

## Tirantes DK basculamiento inferior 180° (Para Oscilo Batiente)

FFB	Pletina	BC/OB	BC	UE	Tirante
- 750	215	1	1	10	6-32012-00-0-1
751- 950	530	1	2	10	6-32076-05-0-1
951-1200	740	1	2	10	6-32076-07-0-1
1201-1600	1050	1	3	10	6-32076-10-0-1

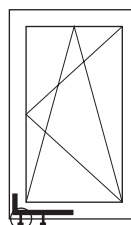

### Oscilo Batiente con basculamiento inferior

NOTA: En madera es posible hacer basculamiento inferior con este sistema en:  
**-Rebajo adicional 18x8** usando el cerradero "SE" (De acero) 6-32207-18-0-1



Tambien existe este mismo cerradero pero de Zamak cerradero Ahs 9-42302-00-0-1

**-Rebajo adicional 24x8** usando el cerradero "SE" (De acero) 6-32584-24-0-1

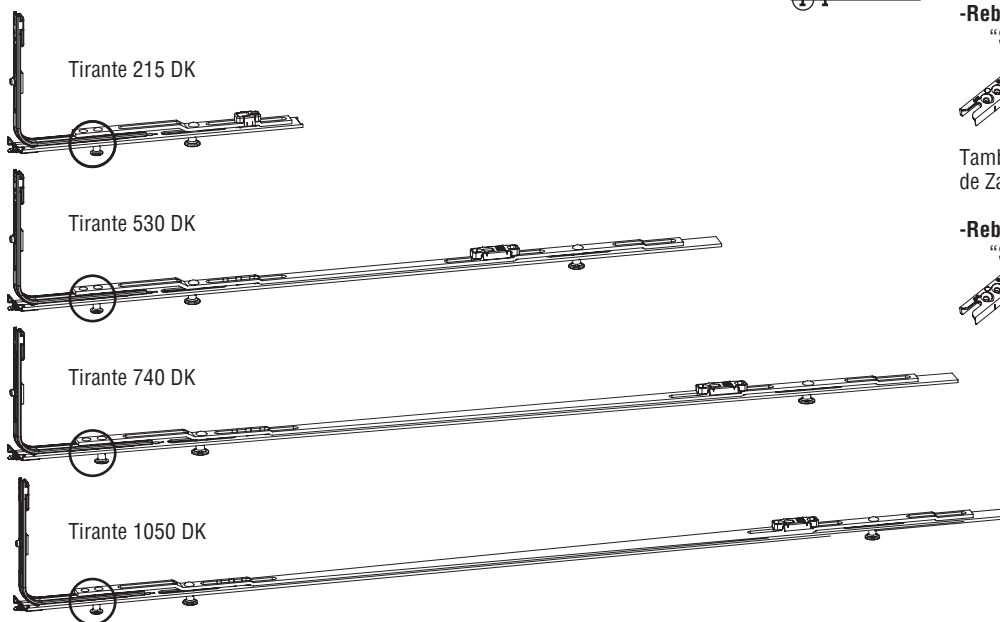
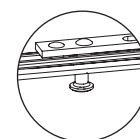



# Herraje Oscilo-Batiente 1 Hoja UNI-JET RC2

Cota constante. Ranura 9 y 13 mm

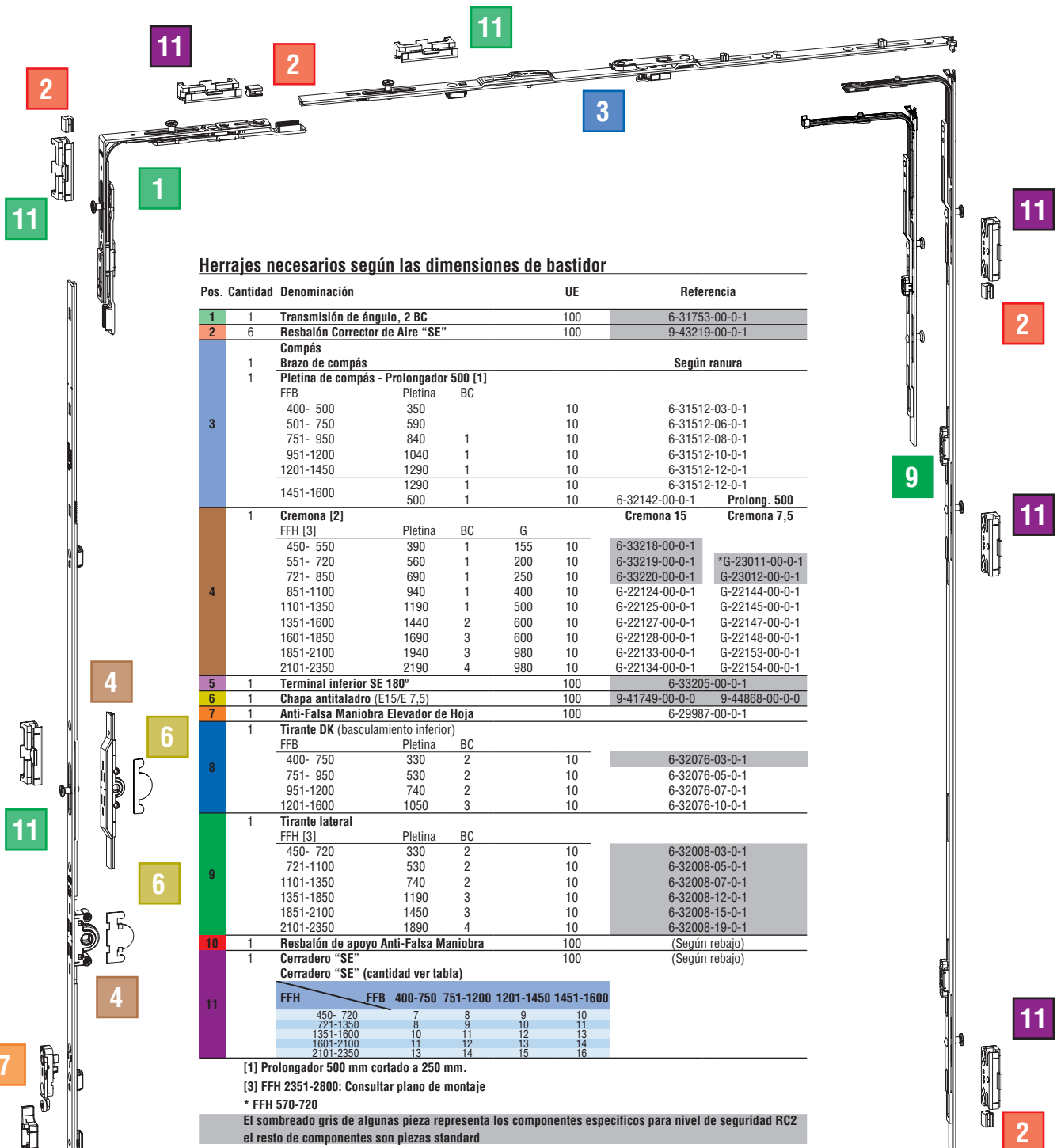

## Herrajes necesarios según las dimensiones de bastidor

Pos.	Cantidad	Denominación	UE	Referencia
1	1	Transmisión de ángulo, 2 BC	100	6-31753-00-0-1
2	6	Resbalón Corrector de Aire "SE"	100	9-43219-00-0-1
<b>Compás</b>				
1	1	Brazo de compás		Según ranura
1	1	Pletina de compás - Prolongador 500 [1]		
		FFB Pletina BC		
3		400- 500 350	10	6-31512-03-0-1
		501- 750 590	10	6-31512-06-0-1
		751- 950 840 1	10	6-31512-08-0-1
		951-1200 1040 1	10	6-31512-10-0-1
		1201-1450 1290 1	10	6-31512-12-0-1
		1451-1600 1290 1	10	6-31512-12-0-1
		500 1	10	6-32142-00-0-1 Prolong. 500
1	1	Cremona [2]		Cremona 15 Cremona 7,5
		FFH [3]	Pletina BC G	
4		450- 550 390 1 155	10	6-33218-00-0-1
		551- 720 560 1 200	10	6-33219-00-0-1 *G-23011-00-0-1
		721- 850 690 1 250	10	6-33220-00-0-1 G-23012-00-0-1
		851-1100 940 1 400	10	G-22124-00-0-1 G-22144-00-0-1
		1101-1350 1190 1 500	10	G-22125-00-0-1 G-22145-00-0-1
		1351-1600 1440 2 600	10	G-22127-00-0-1 G-22147-00-0-1
		1601-1850 1690 3 600	10	G-22128-00-0-1 G-22148-00-0-1
		1851-2100 1940 3 980	10	G-22133-00-0-1 G-22153-00-0-1
		2101-2350 2190 4 980	10	G-22134-00-0-1 G-22154-00-0-1
5	1	Terminal inferior SE 180°	100	6-33205-00-0-1
6	1	Chapa antitaladro (E15/E 7,5)	100	9-41749-00-0-0 9-44868-00-0-0
7	1	Anti-Falsa Maniobra Elevador de Hoja	100	6-29987-00-0-1
1	1	Tirante DK (basculamiento inferior)		
		FFB Pletina BC		
8		400- 750 330 2	10	6-32076-03-0-1
		751- 950 530 2	10	6-32076-05-0-1
		951-1200 740 2	10	6-32076-07-0-1
		1201-1600 1050 3	10	6-32076-10-0-1
1	1	Tirante lateral		
		FFH [3]	Pletina BC	
9		450- 720 330 2	10	6-32008-03-0-1
		721-1100 530 2	10	6-32008-05-0-1
		1101-1350 740 2	10	6-32008-07-0-1
		1351-1850 1190 3	10	6-32008-12-0-1
		1851-2100 1450 3	10	6-32008-15-0-1
		2101-2350 1890 4	10	6-32008-19-0-1
10	1	Resbalón de apoyo Anti-Falsa Maniobra	100	(Según rebajo)
11	1	Cerradero "SE"	100	(Según rebajo)
<b>Cerradero "SE" (cantidad ver tabla)</b>				
		FFH	FFB 400-750 751-1200 1201-1450 1451-1600	
		450- 720	7 8 9 10	
		721-1350	8 9 10 11	
		1351-1600	10 11 12 13	
		1601-2100	11 12 13 14	
		2101-2350	13 14 15 16	

[1] Prolongador 500 mm cortado a 250 mm.

[3] FFH 2351-2800: Consultar plano de montaje

\* FFH 570-720

El sombreado gris de algunas piezas representa los componentes específicos para nivel de seguridad RC2 el resto de componentes son piezas standard

## Herrajes necesarios para el proceso de seguridad RC2



# Herraje Hoja Pasiva Practicable UNI-JET RC2

Cota constante. Ranura 9 y 13 mm.

Hoja Pasiva.

Compás / Palanca de rebajo.

**Herrajes necesarios según las dimensiones de bastidor**

Pos.	Cantidad	Denominación	UE	Referencia			
1	1	Transmisión de ángulo_1 BC y 1 Cerradero		G-22492-00-0-1			
2	5	Resbalón Corrector de Aire "SE"		9-43219-00-0-1			
<b>Compás</b>							
	1	Brazo de compás		Según ranura			
	1	Pletina de compás - Prolongador 500 [1]					
3		FFB	Pletina	BC			
		400- 500	350		10	6-31512-03-0-1	
		501- 750	590		10	6-31512-06-0-1	
		751- 950	840	1	10	6-31512-08-0-1	
		951-1200	1040	1	10	6-31512-10-0-1	
		1201-1450	1290	1	10	6-31512-12-0-1	
		1451-1600	1290	1	10	6-31512-12-0-1	
		500	1	10	6-32142-00-0-1	<b>Prolong. 500</b>	
<b>Palanca de rebajo ZH SE</b>							
4		FFH [3]	Pletina	C	G		
		470- 720	560	1	230	10	6-33130-00-0-1
		721- 850	690	2	230	10	6-33131-00-0-1
		851-1100	940	2	230	10	6-33132-00-0-1
		1101-1350	1190	2	230	10	6-33133-00-0-1
		1351-1600	1440	3	230	10	6-33134-00-0-1
		1601-1850	1690	4	230	10	6-33135-00-0-1
		1851-2100	1940	4	516	10	6-33136-00-0-1
	2101-2350	2190	5	516	10	6-33137-00-0-1	
5	1	Bolsa SE Palanca de Rebajo ZH	1				K-17080-00-0-1
6	1	Cerradero Anti-Falsa Maniobra	100				9-40149-00-0-1
<b>Tirante DK (inferior)</b>							
7		FFB	Pletina	BC			
		400- 750	330	2	10		6-32076-03-0-1
		751- 950	530	2	10		6-32076-05-0-1
		951-1200	740	2	10		6-32076-07-0-1
		1201-1600	1050	3	10		6-32076-10-0-1
8	1	Cuña inferior de apoyo					9-41796-00-0-1
<b>Tirante lateral</b>							
9		FFH [3]	Pletina	BC			
		470- 720	330	2	10		6-32008-03-0-1
		721-1100	530	2	10		6-32008-05-0-1
		1101-1350	740	2	10		6-32008-07-0-1
		1351-1850	1190	3	10		6-32008-12-0-1
		1851-2100	1450	3	10		6-32008-15-0-1
	2101-2350	1890	4	10		6-32008-19-0-1	
<b>Cerradero "SE"</b>				100			(Según perfil o rebajo)
<b>Cerradero "SE" (cantidad ver tabla)</b>							
10		FFH	FFB	400-750	751-1200	1201-1450	1451-1600
		470-1350		5	6	7	8
		1351-2100		6	7	8	9
		2101-2350		7	8	9	10

[1] Prolongador 500 mm cortado a 250 mm.  
 [3] FFH 2351-2800: Consultar plano de montaje

El sombreado gris de algunas piezas representa los componentes específicos para nivel de seguridad RC2 el resto de componentes son piezas standard

**Herrajes necesarios para el proceso de seguridad RC2**

MD-200226

# Herraje Oscilo-Batiente 2 Hojas UNI-JET RC2

Cota constante. Ranura 9 y 13 mm.

Hoja Activa

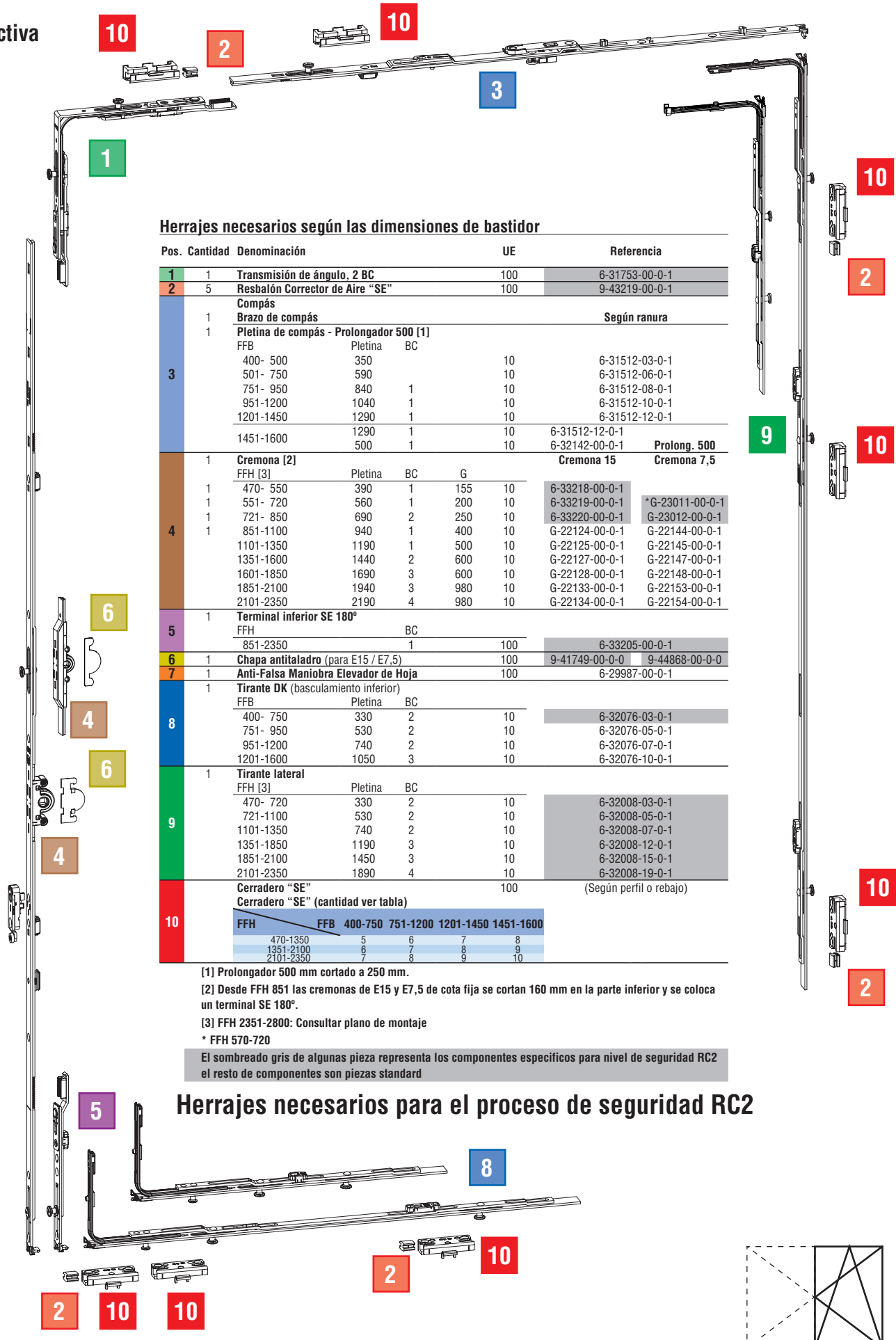

## Herrajes necesarios según las dimensiones de bastidor

Pos.	Cantidad	Denominación	UE	Referencia
1	1	Transmisión de ángulo, 2 BC	100	6-31753-00-0-1
2	5	Resbalón Corrector de Aire "SE"	100	9-43219-00-0-1
<b>Compás</b>				
	1	Brazo de compás		Según ranura
	1	Pletina de compás - Prolongador 500 [1]		
		FFB Pletina BC		
3		400- 500 350	10	6-31512-03-0-1
		501- 750 590	10	6-31512-06-0-1
		751- 950 840 1	10	6-31512-08-0-1
		951-1200 1040 1	10	6-31512-10-0-1
		1201-1450 1290 1	10	6-31512-12-0-1
		1451-1600 1290 1	10	6-31512-12-0-1
		500 1	10	6-32142-00-0-1
				Prolong. 500
	1	Cremona [2]		Cremona 15
		FFH [3] Pletina BC G		Cremona 7,5
4	1	470- 550 390 1 155	10	6-33218-00-0-1
	1	551- 720 560 1 200	10	6-33219-00-0-1
	1	721- 850 690 2 250	10	6-33220-00-0-1
	1	851-1100 940 1 400	10	G-22124-00-0-1
		1101-1350 1190 1 500	10	G-22125-00-0-1
		1351-1600 1440 2 600	10	G-22127-00-0-1
		1601-1850 1690 3 600	10	G-22128-00-0-1
		1851-2100 1940 3 980	10	G-22133-00-0-1
		2101-2350 2190 4 980	10	G-22134-00-0-1
				G-22144-00-0-1
				G-22145-00-0-1
				G-22147-00-0-1
				G-22148-00-0-1
				G-22153-00-0-1
				G-22154-00-0-1
5	1	Terminal inferior SE 180°		
		FFH BC		
		851-2350 1	100	6-33205-00-0-1
6	1	Chapa antitaladro (para E15 / E7,5)	100	9-41749-00-0-0
				9-44868-00-0-0
7	1	Anti-Falsa Maniobra Elevador de Hoja	100	6-29987-00-0-1
8	1	Tirante DK (basculamiento inferior)		
		FFB Pletina BC		
		400- 750 330 2	10	6-32076-03-0-1
		751- 950 530 2	10	6-32076-05-0-1
		951-1200 740 2	10	6-32076-07-0-1
		1201-1600 1050 3	10	6-32076-10-0-1
9	1	Tirante lateral		
		FFH [3] Pletina BC		
		470- 720 330 2	10	6-32008-03-0-1
		721-1100 530 2	10	6-32008-05-0-1
		1101-1350 740 2	10	6-32008-07-0-1
		1351-1850 1190 3	10	6-32008-12-0-1
		1851-2100 1450 3	10	6-32008-15-0-1
		2101-2350 1890 4	10	6-32008-19-0-1
10		Cerradero "SE"	100	(Según perfil o rebajo)
		Cerradero "SE" (cantidad ver tabla)		
		FFH FFB 400-750 751-1200 1201-1450 1451-1600		
		470-1350 5 6 7 8		
		1351-2100 6 7 8 9		
		2101-2350 7 8 9 10		

[1] Prolongador 500 mm cortado a 250 mm.

[2] Desde FFH 851 las cremonas de E15 y E7,5 de cota fija se cortan 160 mm en la parte inferior y se coloca un terminal SE 180°.

[3] FFH 2351-2800: Consultar plano de montaje

\* FFH 570-720

El sombreado gris de algunas pieza representa los componentes específicos para nivel de seguridad RC2 el resto de componentes son piezas standard

## Herrajes necesarios para el proceso de seguridad RC2

## Cerraderos para herrajes Oscilo-Batientes, Practicables y Abatibles Uni-Jet.

SISTEMA DE REBAJO	CERRADEROS DE SEGURIDAD "SE"		
	Cerradero AhS (Zamak) seguridad basica reforzado	Cerradero SE (Acero)	Cerradero de BASCULAMIENTO inferior "SE" AIRE 4
AIRE 4 MM	9-42957-00-R/L-1	6-27521-00-0-1	6-32305-00-0-1
REBAJO ADICIONAL 18 x 8	9-42302-18-0-1(L=55mm)	6-32207-18-0-1 (L=55mm) *6-33082-00-0-1 (L=55mm)	
EURORANURA 7/8 x 4	9-42621-00-0-1(L=55mm)	6-32471-00-0-1 (L=55mm) *6-33082-07-0-1 (L=55mm)	
EURORANURA 6/8 x 4	9-42621-00-0-1(L=55mm)	6-32471-00-0-1 (L=55mm)	
EURORANURA 24 x 8	9-42655-00-0-1(L=55mm)	6-32584-24-0-1 (L=55mm)	

\*Cerraderos con 4 tornillos de fijación

## Tirantes de seguridad "SE"

FFB	Pletina	BC	UE	Tirante
751- 950	530	2	10	6-32008-05-0-1
951-1200	740	2	10	6-32008-07-0-1
1201-1600	1050	3	10	6-32008-10-0-1

FFH	Pletina	BC	UE	Tirante
721-1100	530	2	10	6-32008-05-0-1
1101-1350	740	2	10	6-32008-07-0-1
1351-1850	1190	3	10	6-32008-12-0-1
1851-2100	1450	3	10	6-32008-15-0-1
2101-2350	1890	4	10	6-32008-19-0-1

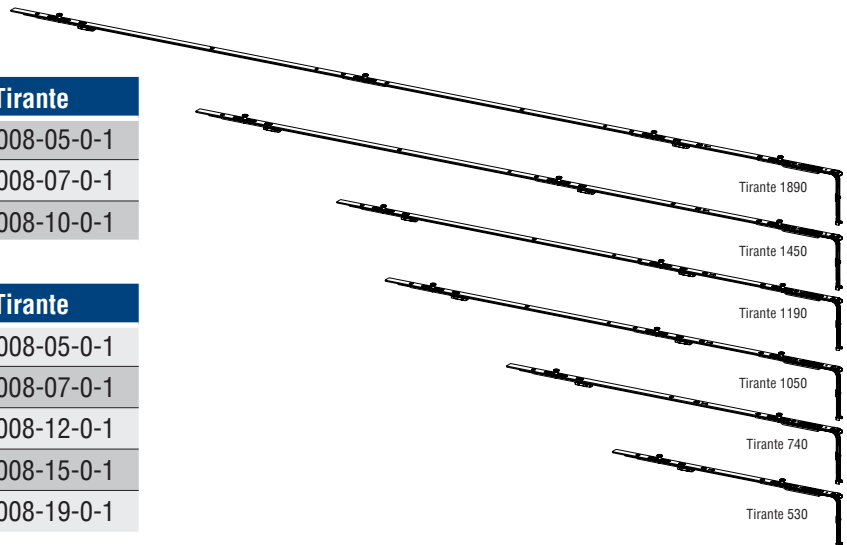

## Manillas y accesorios para herrajes Oscilo-Batientes, Practicables y Abatibles Uni-Jet.

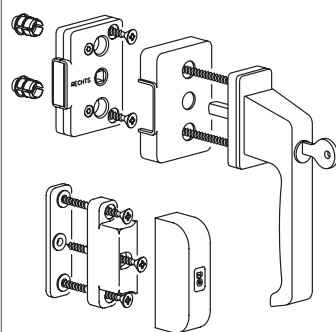

Bolsa de cerrojo superpuesto de seguridad para ventanas y puertas con solapa con manilla DIRIGENT-F/Z para cerrar con llave (Para ventanas o puertas de 1 Hoja)

- Plata EV1 K-14662-00-0-11
- Marrón K-14662-00-0-5
- Blanco K-14662-00-0-7

- Contenido de la bolsa:**
- 1 Manilla con llave DIRIGENT-F/Z
  - 1 Cuadradillo 7 x 75 mm
  - 1 Cerrojo
  - 1 Recubrimiento para cerrojo
  - 2 Casquillos Ø 10 mm
  - 2 Casquillos Ø 12 mm
  - 1 Cerradero
  - 1 Recubrimiento cerradero
  - 1 Calce 3 mm
  - 1 Calce 4 mm
  - 1 Calce 5 mm
  - 1 Calce 6 mm
  - 7 Tornillos avellanados 5 x 55 mm

Seguro pasivo contra desquicie  
bulón fungiforme para aire de rebajo:  
11 mm 9-32103-00-0-1  
Cerradero para bulón fungiforme  
6-25000-00-0-1



Chapa antitaladro  
9-41749-00-0-0



Resbalón corrector  
aire "SE"  
9-43219-00-0-1

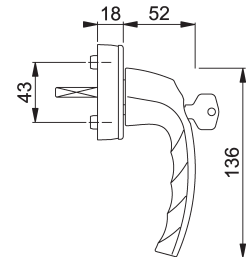

### Manilla ATLANTA con llave (llaves iguales)

- DIN ENV 1627-1630, DIN 18104-1  
Cuadradillo 7x38, Tornillos M5x50
- Plata (F1): 3088845-PLATA  
Alum. Inox (F9): 2464634-F9  
Dorado (F3): 3088837-F3
- Negro: 3088853-NEGRO  
Cuadradillo retráctil 7x32-42, Tornillos M5x45 y M5x50
- Blanca: 10763968-BLANCA  
Marrón: 10763950-MARRON

## Entrada 25, 30, 35, 40, 45 y 50 mm. Mecanismo cota constante y variable.

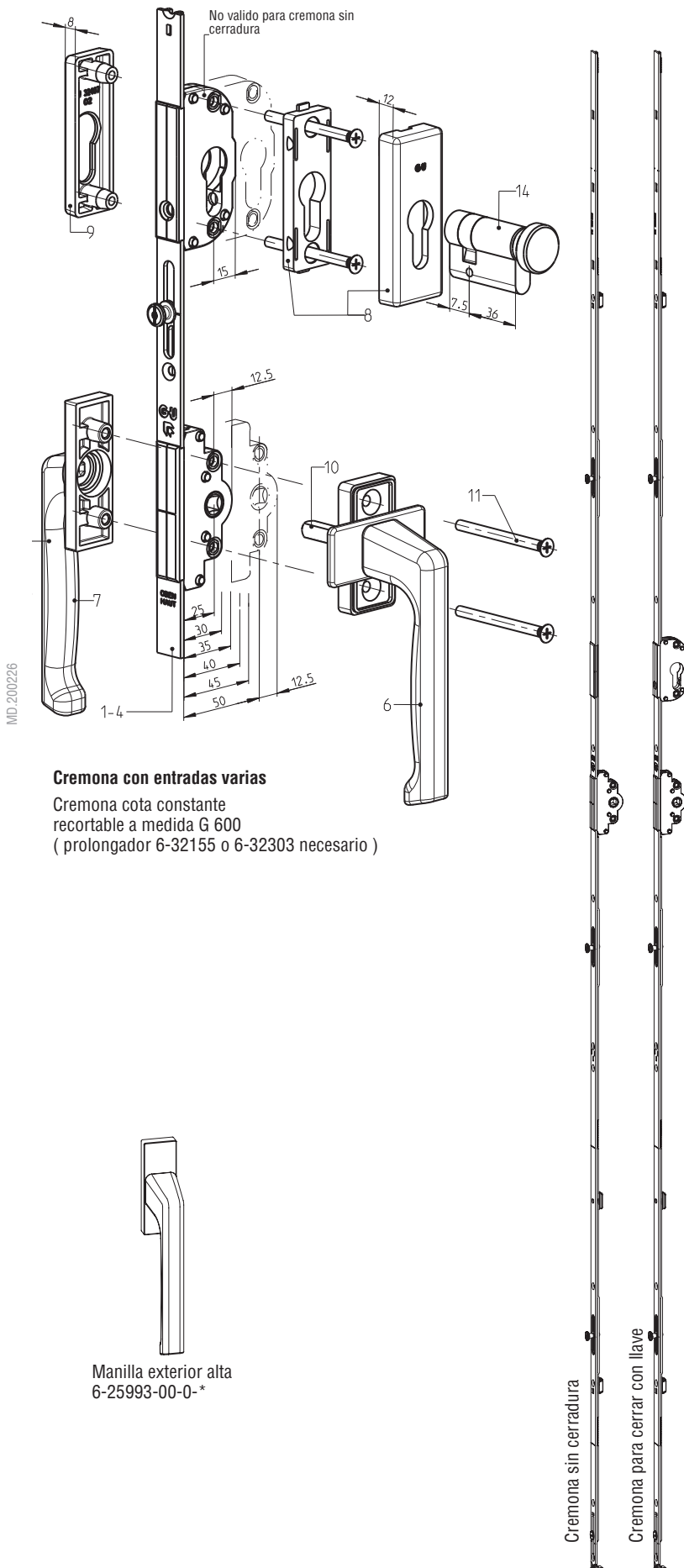

### Cremona con entradas varias

Cremona cota constante  
recortable a medida G 600  
(prolongador 6-32155 o 6-32303 necesario)

### Herrajes necesarios según altura de rebajo del bastidor

Posición	Denominación	UE	Referencia
1	Cremona sin cerradura		
	Cota constante		
	FFH	Pletina BC G	
	1850-2100	1940 3 980	10 G-22321-**-0-1
2101-2350	2190 4 980	10 G-22322-**-0-1	
2	Cremona para cerrar con llave		
	Cota constante		
	FFH	Pletina BC G	
	1850-2100	1940 3 980	10 G-22315-**-0-1
2101-2350	2190 4 980	10 G-22316-**-0-1	
3	Cremona sin cerradura		
	Cota variable		
	FFH	Pletina BC GV	
	576-950	630 288-475	10 G-22343-**-0-1
	951-1450	1130 1 475-725	10 G-22344-**-0-1
1451-1950	1630 2 725-975	10 G-22345-**-0-1	
1951-2450	2130 3 975-1225	10 G-22346-**-0-1	
4	Cremona para cerrar con llave		
	Cota variable		
	FFH	Pletina BC GV	
	951-1450	1130 1 475-725	10 G-22330-**-0-1
1451-1950	1630 2 725-975	10 G-22331-**-0-1	
1951-2450	2130 3 975-1225	10 G-22332-**-0-1	
6	Manilla interior DIRIGENT-F sin cuadradillo	20	6-28072-00-0-*
7	Manilla exterior plana		
	DIRIGENT-F/AF	5	6-25223-00-0-*
	Variante: Manilla exterior alta DIRIGENT-F/A	5	6-25993-00-0-*
8	Roseta interior para cilindro	20	K-17205-02-0-*
9	Roseta exterior para cilindro	5	9-43605-02-0-*
10	Cuadradillo		
	FD	Longitud	
	71-80	131	100 9-26874-69-0-1
68-92	134	100 9-26874-81-0-1	
11	Tornillo avellanado M 5 x ..		
	FD	Longitud	
	51-60	60	100 9-13255-60
	61-70	70	100 9-13255-70
71-80	80	400 9-13255-80-R-1	
12	Tornillo avellanado M 5 x 35	200	9-13255-35
14	Medio cilindro con pomo 43/10 (OPCIONAL)	1	08359-11-0

\*\* = Entrada 25, 30, 35, 40, 45 o 50 mm.

Piezas de conexión inferiores y superiores con accesorios Ver pág. 1-72

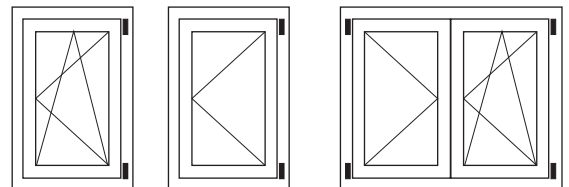

# Cremonas cota constante

Con basculamiento lateral



Transmisión de ángulo  
6-32021-00-0-1  
1 BC

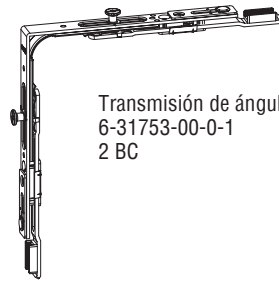

Transmisión de ángulo  
6-31753-00-0-1  
2 BC



Cremona 15

## Cremonas cota variable, función oscilo-batiente, entrada 15 (Con basculamineto inferior)

FFH	Pletina	BC	G	UE	Cremona 15
350-450[1]	363		155	10	G-22000-00-0-1
451-550	390		155	10	G-22001-00-0-1
551-720	560		200	10	G-22002-00-0-1
721-850	690	1	250	10	G-22003-00-0-1
851-1100	940	1	400	10	G-22004-00-0-1
1100-1350	1190	1	500	10	G-22005-00-0-1
1351-1600	1440	2	600	10	G-22007-00-0-1
1601-1850	1690	3	600	10	G-22008-00-0-1
1851-2100	1940	3	980	10	G-22013-00-0-1
2101-2350	2190	4	980	10	G-22014-00-0-1

[1] FFH 350-450 solo con transmisión ángulo S 6-32238-00-0-1



Valido con  
cerraderos ST, AhS y SE

Tirante inferior 215  
180° para practicable  
6-32010-00-0-1

FFH	Pletina	BC	UE	Tirante
721-1100	530	1	10	6-32075-05-0-1
1101-1350	740	1	10	6-32075-07-0-1
1351-1850	1190	2	10	6-32075-12-0-1
1851-2100	1450	2	10	6-32075-15-0-1
2101-2350	1890	3	10	6-32075-19-0-1

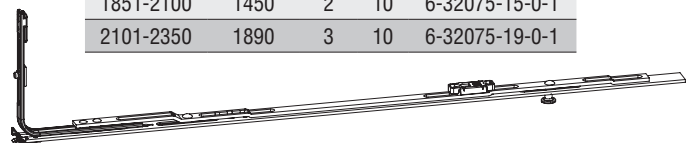

Tirante inferior/superior  
standard  
6-32075-\*\*-0-1  
(Ver tabla superior)

MD.200226



Cerradero  
Según perfil



Terminal superior 90°  
6-32104-00-0-1



Salida de barra 90°  
8-00676-00-0-1  
(la barra sale 15 mm)



Salida de barra 90°  
(sin angular)  
6-33865-12-0-1  
(la barra sale 12 mm)



Transmisión de ángulo  
6-32021-00-0-1  
1 BC

1

Cerradero  
Según perfil



Cremona 15 GV

Cremona 7,5 GV

### Cremonas cota variable, función oscilo-batiente, entrada 15 y 7,5

FFH	Pletina	BC	GV	UE	Cremona 15 GV	Cremona 7,5 GV
480- 590	270		240- 295	10	G-22080-00-0-1	G-22100-00-0-1
591- 750	430		295- 375	10	G-22081-00-0-1	G-22101-00-0-1
751-1200	880	1	375- 600	10	G-22082-00-0-1	G-22102-00-0-1
951-1450	1130	1	475- 725	10	G-22083-00-0-1	G-22103-00-0-1
1201-1700	1380	2	600- 850	10	G-22084-00-0-1	G-22104-00-0-1
1451-1950	1630	2	725- 975	10	G-22085-00-0-1	G-22105-00-0-1
1951-2450	2130	3	975-1225	10	G-22086-00-0-1	G-22106-00-0-1

### Cremonas cota variable, función oscilo-batiente, entrada 25 hasta 50

FFH	Pletina	BC	GV	UE	Cremona GV
576- 950	630		288- 475	10	G-22343-**-0-1
951-1450	1130	1	475- 725	10	G-22344-**-0-1
1451-1950	1630	2	725- 975	10	G-22345-**-0-1
1951-2450	2130	3	975-1225	10	G-22346-**-0-1

\*\* = Entradas 25, 30, 35, 40, 45, 50 mm

### Terminal OB inferior 180° ▲▲

FFH	UE	
480- 590	100	6-32155-01-0-1
591- 950	100	6-32155-02-0-1
951-2450	100	6-32155-03-0-1

Prolongador  
invertidor 90°  
8-00670-00-0-1



Terminal con  
bulón 180°  
6-32105-00-0-1

Terminal  
inferior 180°  
6-32303-00-0-1

Transmisión ángulo  
basculamiento inferior  
6-32293-00-0-1

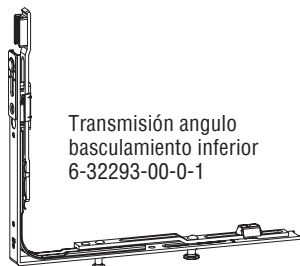

Tirante 215 (180°)  
6-32010-00-0-1

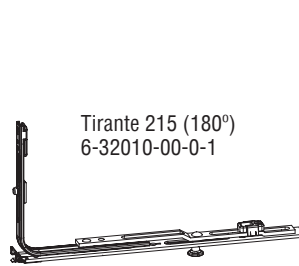

Transmisión de  
ángulo  
6-32021-00-0-1  
1 BC

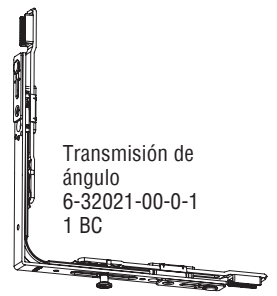

Terminal OB inferior 180°  
6-32155-▲▲-0-1  
▲▲01,02,03 (según FFH)



MD.200226

# Cremonas con palanca de rebajo Jet ZH

Mecanismo cota constante

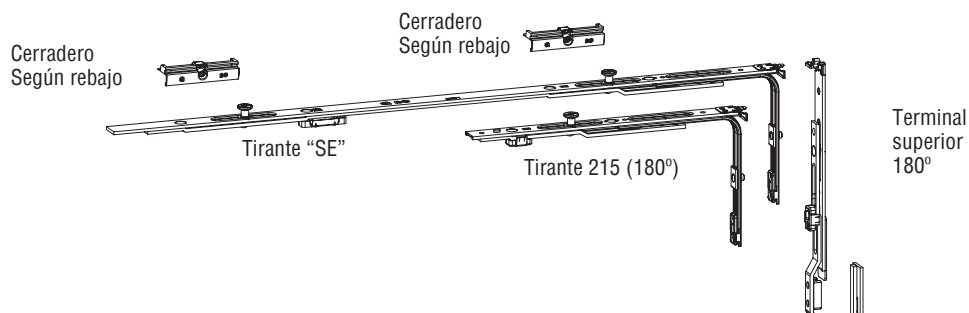

## Herrajes necesarios según altura de rebajo del bastidor

Cantidad	Denominación	UE	Referencia			
2	Tirante 215 (180°)	100	6-32010-00-0-1			
1	Terminal superior (180°)	100	6-32303-00-0-1			
1	<b>Cremona con palanca de rebajo JET ZH 11</b>					
	<b>COTA CONSTANTE</b>					
	FFH	Pletina	BC	G		
	470- 720	560		230	10	G-22180-00-0-1
	721- 850	690	1	230	10	G-22181-00-0-1
	851-1100	940	1	230	10	G-22182-00-0-1
	1101-1350	1190	1	230	10	G-22183-00-0-1
	1351-1600	1440	2	230	10	G-22184-00-0-1
	1601-1850	1690	3	230	10	G-22185-00-0-1
	1851-2100	1940	3	516	10	G-22186-00-0-1
	2101-2350	2190	4	516	10	G-22187-00-0-1
1	<b>Resbalón de apoyo para elevador de hoja antifalsa-maniobra</b>	100	9-40149-00-0-1			
2	<b>Tirante SE (FFB mayor de 750)</b>					
	FFB	Pletina	BC			
	751- 950	530	2		10	6-32008-05-0-1
	951-1200	740	2		10	6-32008-07-0-1
	1201-1450	1050	3		10	6-32008-10-0-1
2	<b>Cerradero standard FFB ≤750</b>	100	(según rebajo)	(Ver pág. 1-60)		
De 2 a 6	<b>Cerradero standard FFB &gt;750</b>	100	(según rebajo)	(Ver pág. 1-60)		

\* FFH mínimo para usar Cremona E 7,5 es 851mm

Cremona con palanca de rebajo JET ZH 11, cota constante

Resbalón de apoyo

## Accesorios opcionales



Cerradero liso atornillado fuera ZH  
9-30748-01-0-1

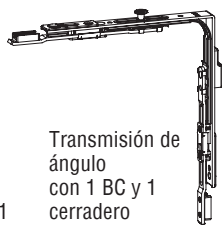

Transmisión de ángulo con 1 BC y 1 cerradero  
G-22492-00-0-1



Clic Retenedor PALANCA ZH  
K-17229-00-0-1



Perfil de aluminio para PALANCA ZH (Rebajo 18x8)  
9-32630-24-0-0

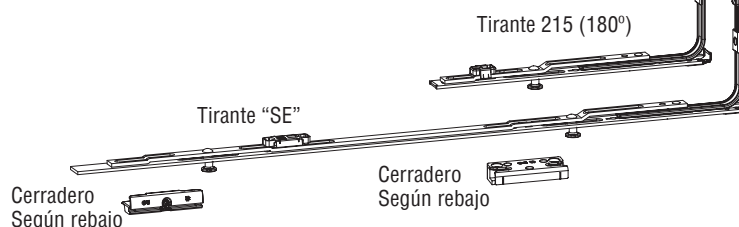

# Cremonas con palanca de rebajo Jet ZH

Mecanismo cota variable

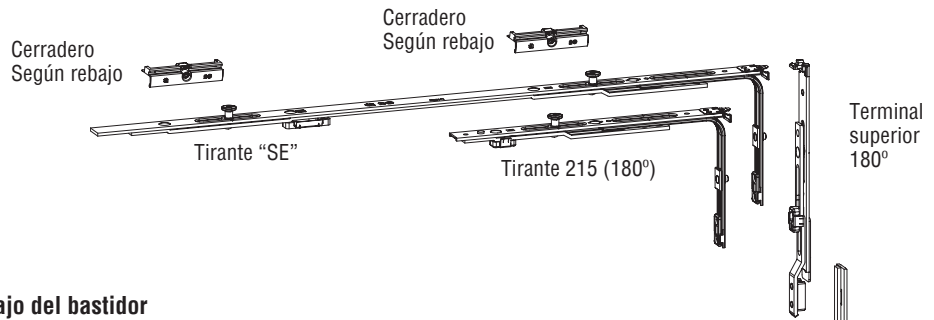

## Herrajes necesarios según altura de rebajo del bastidor

Cantidad	Denominación	UE	Referencia
2	Tirante 215 (180°)	100	6-32010-00-0-1
+			
2	Terminal 180° sin salida de barra	100	6-32303-00-0-1
1	<b>Cremona con palanca de rebajo JET ZH 11</b>		
<b>COTA VARIABLE</b>			
	FFH	Pletina	BC GV
	741- 950	630	1 356-536
	951-1450	1130	1 310-560
	1451-1950	1630	2 310-560
	1951-2450	2130	3 310-560
1	<b>Resbalón de apoyo</b> para elevador de hoja antifalsa-maniobra	100	9-40149-00-0-1
2	<b>Tirante SE</b> (FFB mayor de 750)		
	FFB	Pletina	BC
	751- 950	530	2
	951-1200	740	2
	1201-1450	1050	3
2	<b>Cerradero standard</b> FFB ≤750	100	(según rebajo) (Ver pág. 1-60)
De 2 a 6	<b>Cerradero standard</b> FFB >750	100	(según rebajo) (Ver pág. 1-60)

Cremona con palanca de rebajo JET ZH 11, cota variable

Resbalón de apoyo

Nota: Correspondencia entre palancas de rebajo ZH ( cota variable) y cremonas (cota variable)

	E15	E 7,5	
751- 950	G-22170-00-0-1 palanca ZH C/V	751- 950.....G-22082-00-0-1/No valido E7,5	Cremona C/V
	G-22171-00-0-1 palanca ZH C/V	951-1450.....G-22083-00-0-1/G-22103-00-0-1	Cremona C/V
	G-22172-00-0-1 palanca ZH C/V	1451-1950.....G-22085-00-0-1/G-22105-00-0-1	Cremona C/V
	G-22173-00-0-1 palanca ZH C/V	1951-2450.....G-22086-00-0-1/G-22106-00-0-1	Cremona C/V

## Accesorios opcionales



\* Cerradero Aire de rebajo 12 mm  
9-43809-01-0-1

\* 1 Cerradero adicional 9-43809-01-0-1 con cremonas de balconera de 2 cajas en rangos de FFH: 951-2450 mm (G-22330-\*\*-0-1, G-22331-\*\*-0-1 y G-22332-\*\*-0-1)



Cerradero liso atornillado fuera ZH  
9-30748-01-0-1

Perfil de aluminio para PALANCA ZH (Rebajo 18x8)  
9-32630-24-0-0



Transmisión de ángulo con 1 BC y 1 cerradero  
G-22492-00-0-1

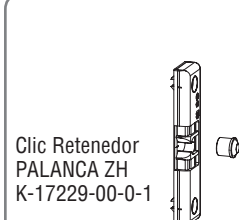

Clic Retenedor PALANCA ZH  
K-17229-00-0-1

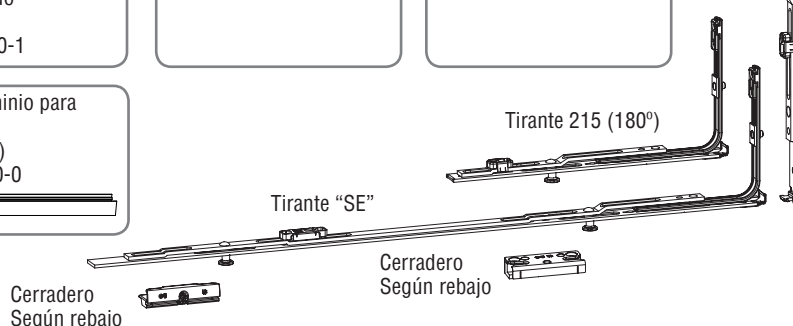

# Herraje practicable Uni-Jet M6/12; 2ª Hoja

Compás y palanca de rebajo ZH

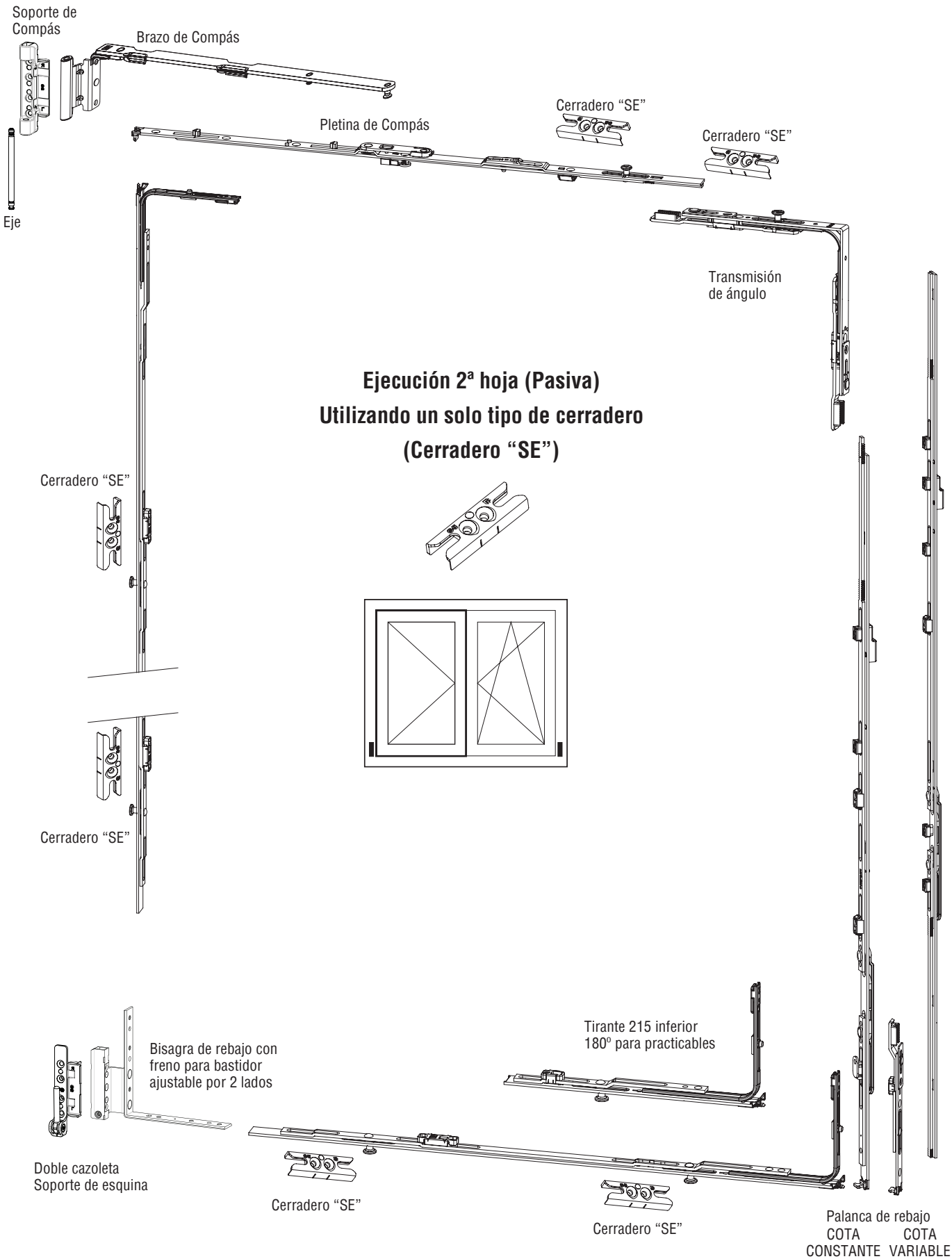

MD.200226

# Herraje practicable Uni-Jet M6/12; 1ª Hoja

Mecanismo cota constante

1

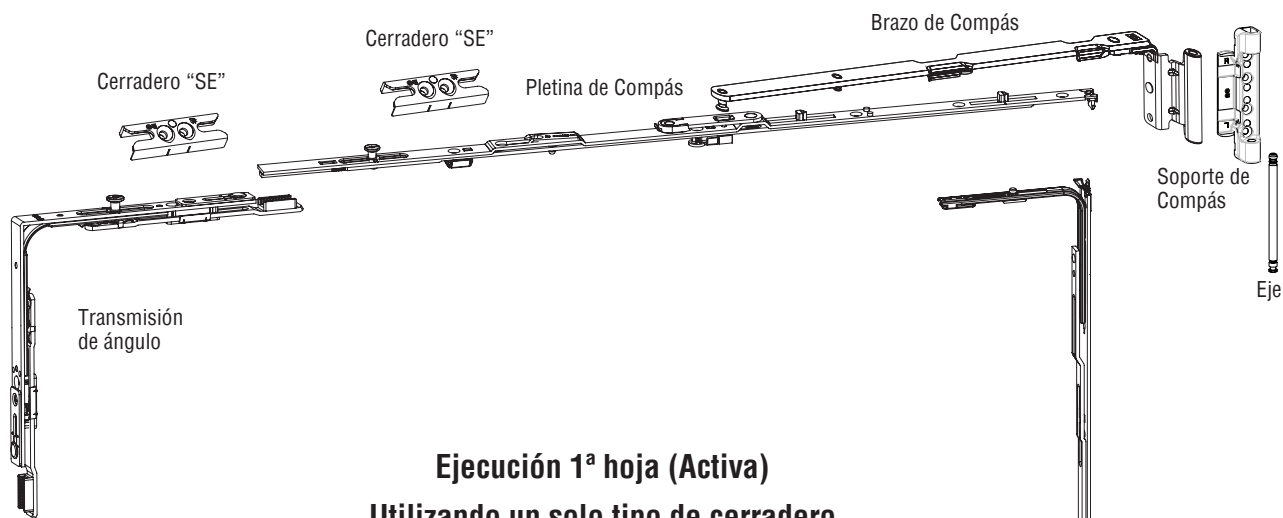

## Ejecución 1ª hoja (Activa) Utilizando un solo tipo de cerradero (Cerradero "SE")

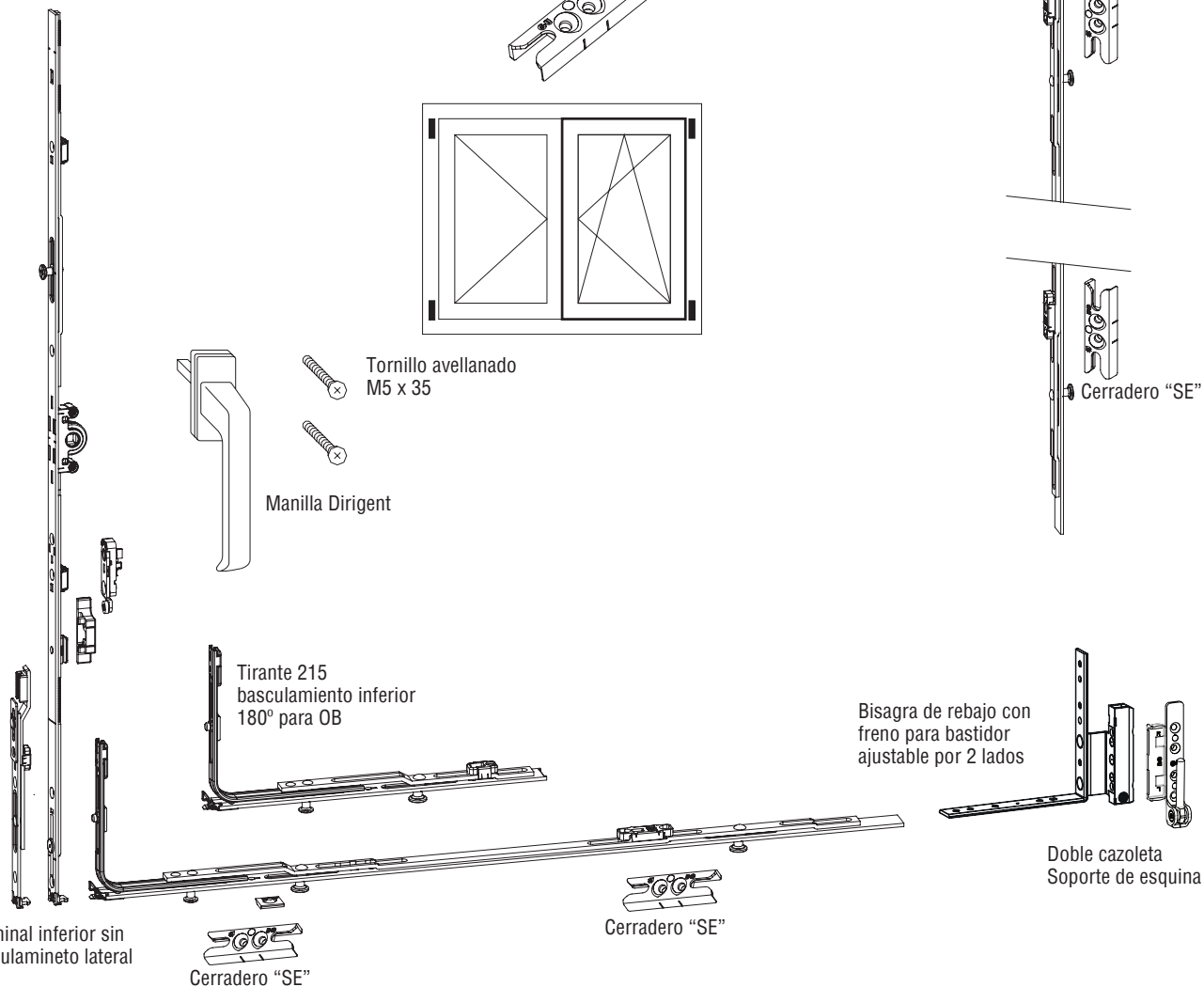
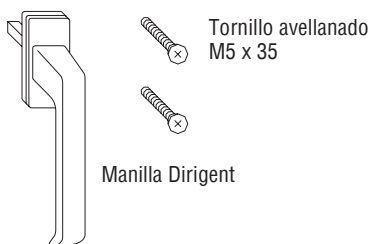
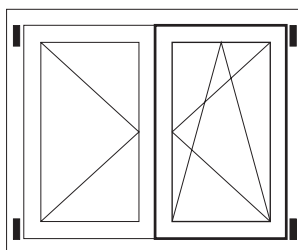
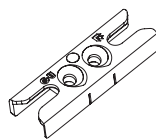

MD.200226

# Cremona practicable 1 Hoja Jet 15

Para hojas practicables simples de Madera.  
Mecanismo cota constante y central (variable).

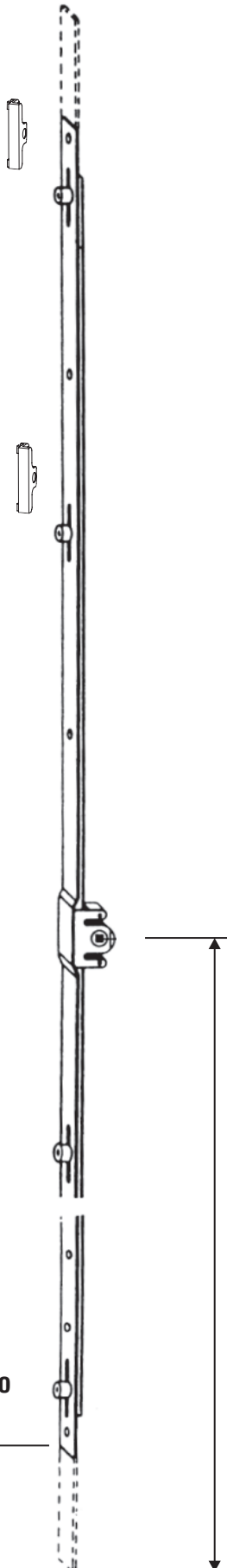

MD-200226

## Herrajes necesarios según altura de rebajo del bastidor

Cantidad	Denominación				UE	Referencia
1	<b>Cremona de cierre JET 15 mecanismo cota constante</b>					
	FFH	Pletina	BC	G		
	200- 400	400	1	200	10	G-12431-04-4-1
	350- 450	450	2	155	10	G-12425-04-4-1
	451- 550	550	2	155	10	G-12425-05-4-1
	551- 700	700	2	200	10	G-12425-07-4-1
	701- 850	850	2	250	10	G-12425-08-4-1
	851- 975	975	2	400	10	G-12425-10-4-1
	976-1100	1100	3	400	10	G-12425-11-4-1
	1101-1225	1225	3	500	10	G-12425-12-4-1
	1226-1350	1350	3	500	10	G-12425-13-4-1
	1351-1475	1475	3	600	10	G-12425-15-4-1
	1476-1600	1600	3	600	10	G-12425-16-4-1
	1601-1725	1725	3	600	10	G-12425-17-4-1
	1726-1850	1850	3	600	10	G-12425-18-4-1
	1851-1975	1975	4	980	10	G-12425-20-4-1
	1976-2100	2100	4	980	10	G-12425-21-4-1
	2101-2225	2225	4	980	10	G-12425-22-4-1
	2226-2350	2350	4	980	10	G-12425-23-4-1

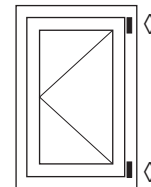

◇ Cantidad de pernos según dimensiones de la ventana

## Herrajes necesarios según altura de rebajo del bastidor

Cantidad	Denominación				UE	Referencia
1	<b>Cremona de cierre JET 15 mecanismo cota central (variable)</b>					
	FFH	Pletina	BC	G		
	200- 400	400	1	200	10	G-12431-04-4-1
	400- 600	600	2	300	10	G-12431-06-4-1
	500- 800	800	2	400	10	G-12431-08-4-1
	700-1000	1000	2	500	10	G-12431-10-4-1
	900-1200	1200	3	600	10	G-12431-12-4-1
	1100-1400	1400	3	700	10	G-12431-14-4-1
	1300-1600	1600	3	800	10	G-12431-16-4-1
	1500-1800	1800	3	900	10	G-12431-18-4-1
	1700-2000	2000	3	1000	10	G-12431-20-4-1

# Cremona practicable 2 Hojas Monobloc Jet 15

Mecanismo cota constante

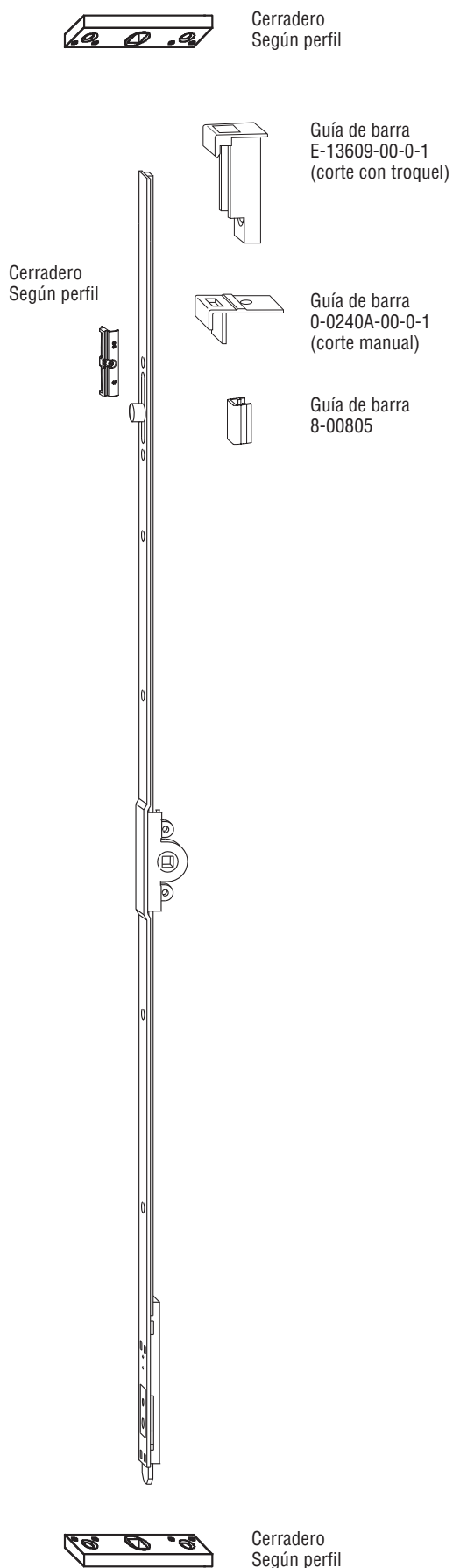

## Herrajes necesarios según altura de rebajo del bastidor

Cantidad	Denominación	UE	Referencia
1	<b>Cremona JET 15 monobloc a inversor, Cortable , cota G constante.</b>		
	FFH Pletina BC G		
	300- 600 597,5 155 10		G-13800-06-4-1
	450- 700 697,5 200 10		G-13800-07-4-1
	601- 850 847,5 250 10		G-13797-08-4-1
	851-1100 1097,5 1 400 10		G-13797-11-4-1
	1101-1350 1347,5 1 500 10		G-13797-13-4-1
	1351-1600 1597,5 1 600 10		G-13797-16-4-1
	1601-1850 1847,5 1 600 10		G-13797-18-4-1
	1851-2100 2097,5 2 980 10		G-13797-21-4-1
	2101-2350 2347,5 2 980 10		G-13797-23-4-1
	2351-2600 2190 4 980 10		G-23730-22-0-1 + 8-00625-00-0-1 + 6-33865-12-0-1

MD.200226

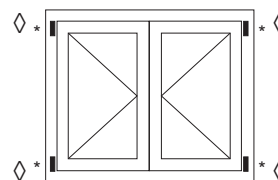

◇ Cantidad de pernos según dimensiones de la ventana

Corte de forma con prensa-torquel

Corte de forma de bara manual

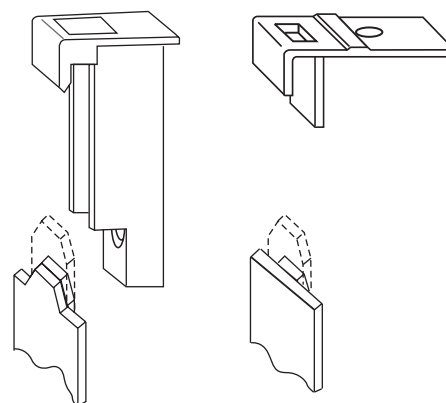

# Cremona Monobloc Jet 15 / Practicable 2 Hojas

Salida de barra 60 mm / Mecanismo cota constante

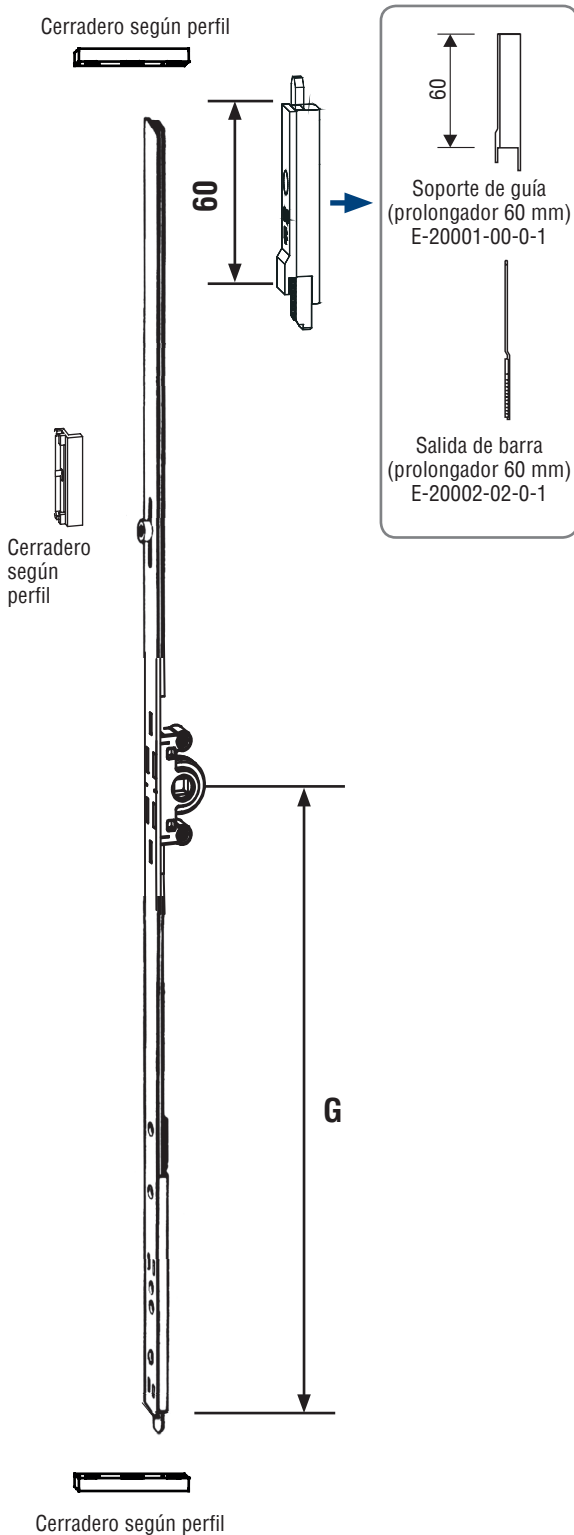

## Herrajes necesarios según altura de rebajo del bastidor

Cantidad	Denominación	Referencia
1	<b>Cremona JET 15 monobloc a inversor, con acoplamiento a cremallera para prolongador</b>	
	FFH      Pletina      BC      G	
	350- 450      390      -      155	G-23730-04-0-1
	451- 620      560      -      200	G-23730-06-0-1
	600- 750      690      1      250	G-23730-07-0-1
	751-1000      940      1      400	G-23730-09-0-1
	1001-1250      1190      1      500	G-23730-12-0-1
	1251-1500      1440      2      600	G-23730-15-0-1
	1501-1750      1690      3      600	G-23730-17-0-1
	1751-2000      1940      3      980	G-23730-19-0-1
	2001-2250      2190      4      980	G-23730-22-0-1
	<b>Salida de barra superior:</b>	
1	Soporte de guía 60 mm	E-20001-00-0-1
1	Salida de barra superior 60 mm	E-20002-02-0-1
De 1 a 4	Cerradero para bulón	▲ (según perfil)
2	Cerradero para salida de barra	(según perfil)

▲ Ver pág. 1-60

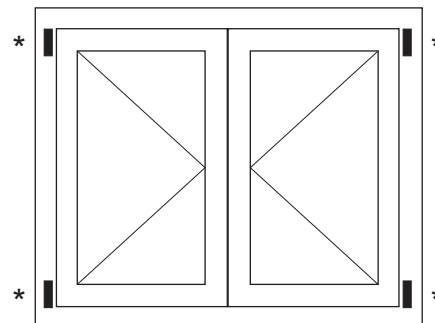

\* Cantidad de pernios según dimensiones de ventana



# Cremona Monobloc Jet 15 / Practicable 2 Hojas

Salida barra 160 mm. Mecanismo cota constante

1

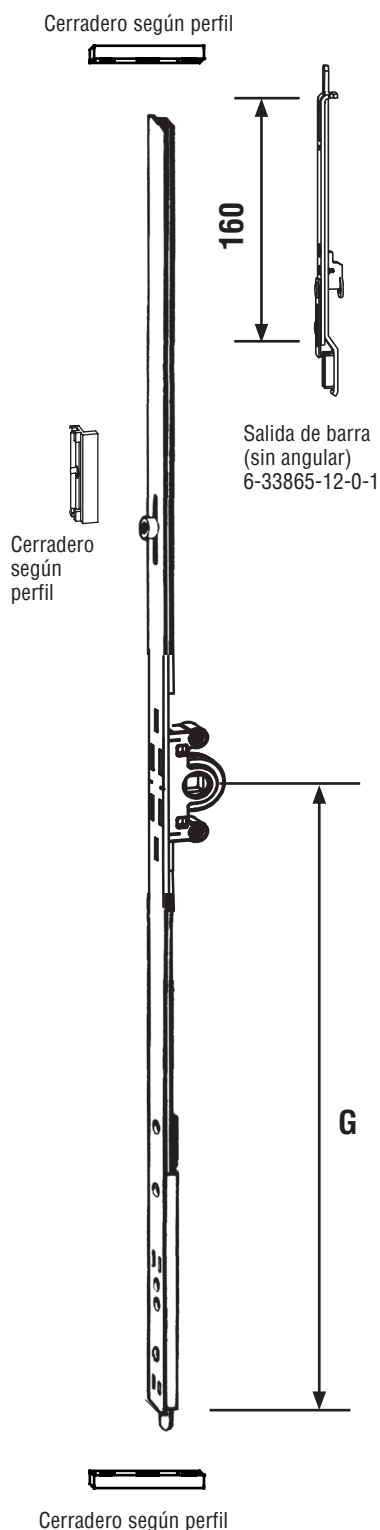

## Herrajes necesarios según altura de rebajo del bastidor

Cantidad	Denominación	Referencia
1	<b>Cremona JET 15 monobloc a inversor, con acoplamiento a cremallera para prolongador</b>	
	FFH      Pletina      BC      G	
	450- 550      390      -      155	G-23730-04-0-1
	551- 720      560      -      200	G-23730-06-0-1
	700- 850      690      1      250	G-23730-07-0-1
	851-1100      940      1      400	G-23730-09-0-1
	1101-1350      1190      1      500	G-23730-12-0-1
	1351-1600      1440      2      600	G-23730-15-0-1
	1601-1850      1690      3      600	G-23730-17-0-1
	1851-2100      1940      3      980	G-23730-19-0-1
	2101-2350      2190      4      980	G-23730-22-0-1
	<b>Salida de barra superior:</b>	
1	Salida de barra superior 160 mm	6-33865-12-0-1
De 1 a 4	Cerradero para bulón	▲(según perfil)
2	Cerradero para salida de barra	(según perfil)

▲Ver pág. 1-60

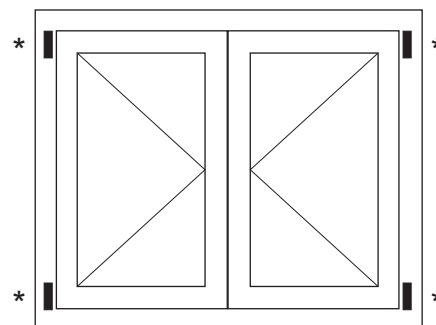

\* Cantidad de pernios según dimensiones de ventana

MD.200226

# Cremona practicable 1 Hoja Entrada 25 mm

Para hojas practicables de madera. Mecanismo cota central

## Herrajes necesarios según altura de rebajo del bastidor

Cantidad	Denominación				UE	Referencia
1	<b>Cremona practicable 1 hoja E25 mecanismo cota central</b>					
	FFH	Pletina	BC	G		
	401- 600	400	2	200	10	G-16246-04-0-1
	601- 800	600	2	300	10	G-16246-06-0-1
	801-1000	800	2	400	10	G-16246-08-0-1
	1001-1200	1000	2	500	10	G-16246-10-0-1
	1201-1600	1200	3	600	10	G-16246-12-0-1
	1600-1800	1600	3	800	10	G-16246-16-0-1
	1800-2000	1800	3	900	10	G-16246-18-0-1

Nota.- Este modelo de cremona, no tiene posibilidad de colocar prolongaciones. Y no es posible cortar.

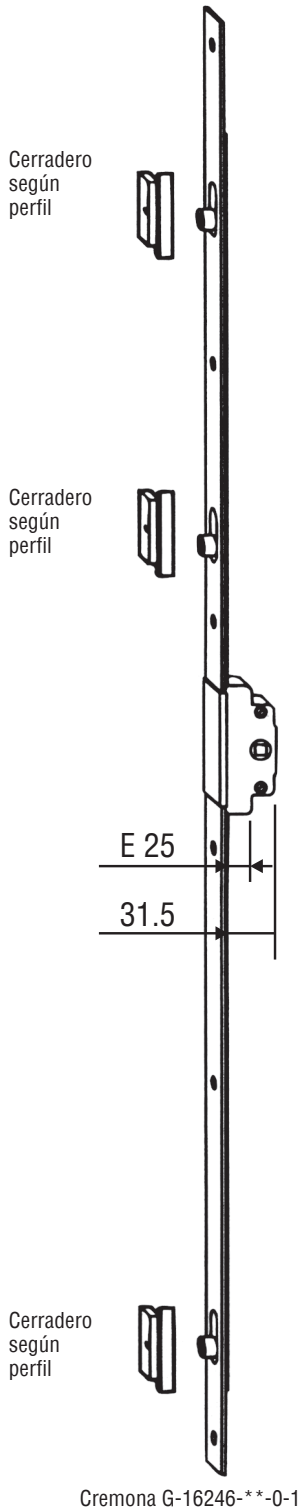

MD-200226

# Cremonas de salida de barra F 15. (E 15 mm)

Con lengüeta de cierre o bulones



Cerradero central  
Ref. 0-0740B-00-0-1



Ref. 8-00872-00-0-1



Ref. E-15460-00-0-1



Ref. 0-0736A-00-0-0



Prolongador superior  
Ref. A-01197

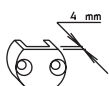

Ref. 0-0319A-00-0-1



Ref. 8-00669-00-0-1

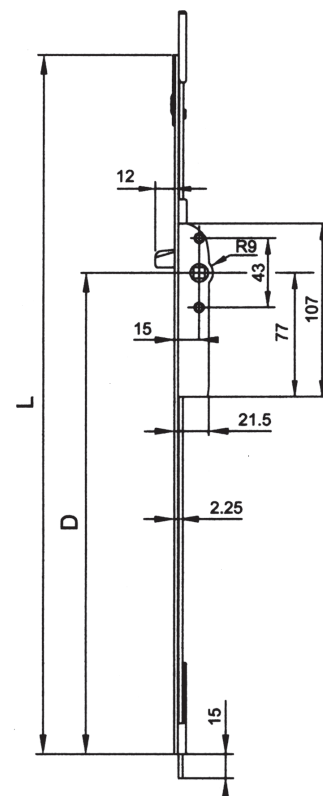

Cremona F15  
con lengüeta  
Ref. G-20395-\*\*-0-1

## Cremona Ajustable F15 con lengüeta de cierre.

FFH	Longitud	D	Cremona	Nº Torn.	Prolongador Sup. Ajustable	Long.	Nº Torn.	UE.
450-700	329	200	G-20395-03-0-1	2	A-01197-04-0-1	370	1	10
600-850	479	250	G-20395-04-0-1	3	A-01197-04-0-1	370	1	10
851-1100	729	400	G-20395-06-0-1	4	A-01197-04-0-1	370	1	10
1101-1350	729	500	G-20395-07-0-1	5	A-01197-06-0-1	620	2	10
1351-1600	979	600	G-20395-08-0-1	5	A-01197-06-0-1	620	2	10
1601-1850	979	600	G-20395-08-0-1	6	A-01197-09-0-1	870	3	10
1851-2100	1479	980	G-20395-15-0-1	8	A-01197-06-0-1	620	2	10
2101-2350	1479	980	G-20395-15-0-1	8	A-01197-09-0-1	870	3	10
2351-2600	1479	980	G-20395-15-0-1	8	A-01197-11-0-1	1120	4	10
2601-2850	1479	980	G-20395-15-0-1	8	A-01197-14-0-1	1370	5	10

## Cremona Ajustable F15 con bulones de cierre.

FFH	Longitud	D	Bul. Cierr.	Cot. A	Cot. B	Cremona	Nº Torn.	Prolongador Sup. Ajustable	Long.	Bul. Cierr.	Nº Torn.	UE.
450-700	329	200	1			G-20466-03-0-1	2	A-01197-04-0-1	370		1	10
600-850	479	250	1		396	G-20466-04-0-1	3	A-01197-04-0-1	370		1	10
851-1100	729	400	1		546	G-20466-06-0-1	4	A-01197-04-0-1	370		1	10
1101-1350	729	500	1		646	G-20466-07-0-1	5	A-01197-06-0-1	620		2	10
1351-1600	979	600	1		796	G-20466-08-0-1	5	A-01197-06-0-1	620		2	10
1601-1850	979	600	1		796	G-20466-08-0-1	5	A-01197-39-0-1	870	1	3	10
1851-2100	1479	980	2	796	1396	G-20466-15-0-1	5	A-01197-06-0-1	620		2	10
2101-2350	1479	980	2	796	1396	G-20466-15-0-1	8	A-01197-39-0-1	870	1	3	10
2351-2600	1479	980	2	796	1396	G-20466-15-0-1	8	A-01197-41-0-1	1120	1	4	10
2601-2850	1479	980	2	796	1396	G-20466-15-0-1	8	A-01197-14-0-1	1370	1	5	10

## Prolongador Superior ajustable.

Pletina	Bul. Cierr.	D
370		A-01197-04-0-1
620		A-01197-06-0-1
870		A-01197-09-0-1
870	1	A-01197-39-0-1
1120		A-01197-11-0-1
1370	1	A-01197-14-0-1

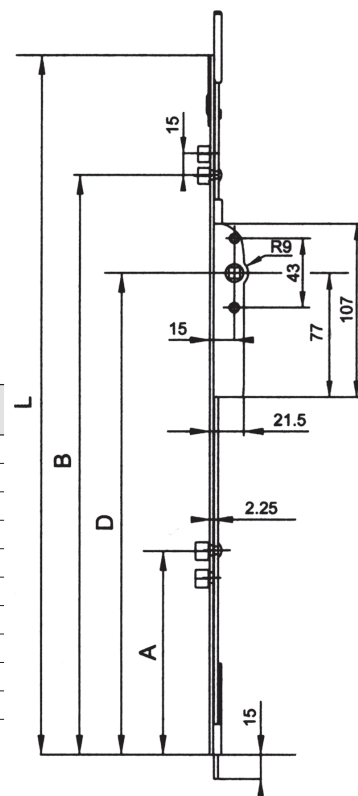

Cremona F15  
con bulones  
Ref. G-20466-\*\*-0-1



0-0319A-00-0-1



0-0736A-00-0-0



E-15460-00-0.1



8-00669-00-0-1



8-00668-01-0-1



Cuña  
8-00667-00-0-1



G-16261-00-0-1



G-17098-00-0-1  
(para pasadores  
6-22978-00-0-1 y  
6-22979-00-0-1)

6-26104-06-0-1  
(para cremona  
monobloc)



8-00872-00-0-1



8-00873-00-0-1



8-00975-00-0-1



8-00184-00-0-1



Pasador para  
canal 16 mm  
B-01008-01-0-1  
Aire de rebajo 4 mm



Pasador para  
canal 16 mm  
B-01010-00-0-1  
Aire de rebajo 11 mm

Denominación	UE	Referencia
Cerraderos para salida de barra		
Longitud	Anchura	Grosor
Ø 25		13
Ø 14		20
Ø 15		25
		100
		100
		100
		0-0319A-00-0-1
		0-0736A-00-0-0
		E-15460-00-0-1

Denominación	UE	Referencia
Cerraderos para salida de barra		
Aire de rebajo 4 mm	100	8-00669-00-0-1
Aire de rebajo 4 mm, regulable	100	G-16261-00-0-1
Aire de rebajo 11 mm		
Rebajo Euro 18 x 8	100	8-00668-01-0-1
Ranura Euro 6/8 x 4, 7/8 x 4, regulable	100	G-17098-00-0-1
Ranura Euro 7/8 x 4	100	6-26104-06-0-1+ calce 9-30079-00-0-1

Denominación	UE	Referencia
Cerraderos para bulones		
Aire de rebajo 4 mm	100	8-00872-00-0-1
Aire de rebajo 11 mm		
Rebajo Euro 18 x 8	100	8-00873-00-0-1
Ranura Euro 6/8 x 4	100	8-00975-00-0-1
Ranura Euro 7/8 x 4	100	8-00184-00-0-1

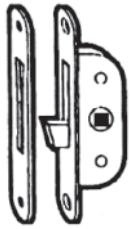

Cerradero Golpete

Denominación	UE	Referencia
<b>Golpete</b> , entrada 17 mm Pletina 110 x 16 mm	25	A-G0109-00-0-1
<b>Cerradero</b> Dimensiones 110 x 16 x 2 mm	25	0-0109F-00-0-1

## Pernio de acero inoxidable. La solución ideal para zonas con alta corrosión

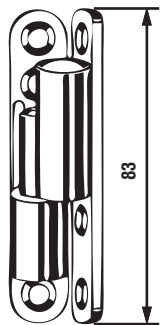

Pernio Ventana

Descripción	Referencia
Pernio acero inoxidable L = 83 mm	PERNIO-83-INOX

### Aplicación en madera

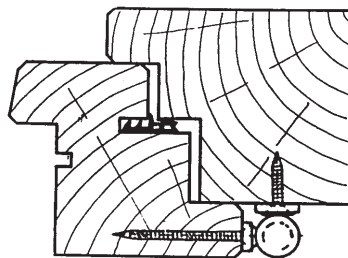

### Fijación mediante 6 tornillos de Acero Inox.

- E-12567-25-0.0  
Tornillo D2 4.2 x 25 Acero inox.
- E-12567-35-0.0  
Tornillo D2 4.2 x 35 Acero inox.  
(Unidad de embalaje 1000 ud).

# Accesorios para barrotillos

Para barrotillo de madera superpuesto sobre vidrio



E-11563-00-L-1



E-11563-00-R-1

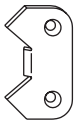

E-11564-00-0-1

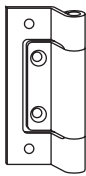

G-11962-00-0-1

Denominación	UE	Referencia
<b>Pata móvil izquierda</b>		
Acero galvanizado y bicromatizado	1000	E-11563-00-L-1
<b>Pata móvil derecha</b>		
Acero galvanizado y bicromatizado	1000	E-11563-00-R-1
<b>Pata fija</b>		
Acero galvanizado y bicromatizado	1000	E-11564-00-0-1
<b>Perno con eje fijo</b>		
Acero galvanizado y bicromatizado	500	G-11962-00-0-1

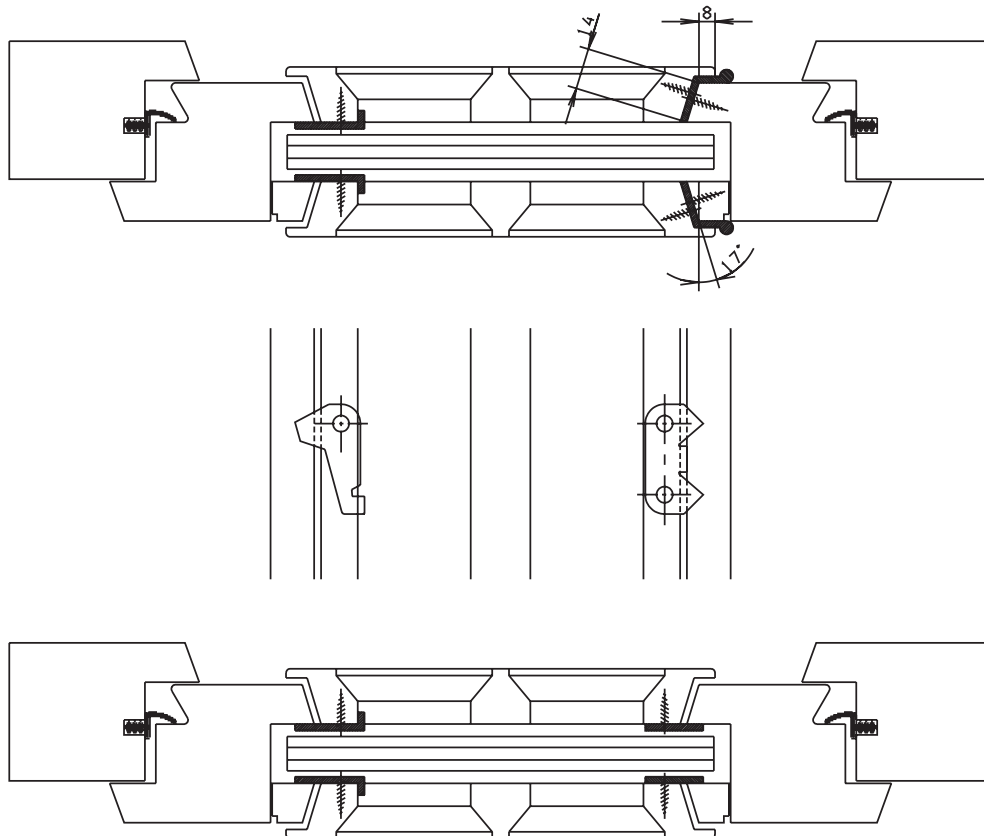

MD.200226

## Compases de rebajo para ventanas abatibles y compases de retención.

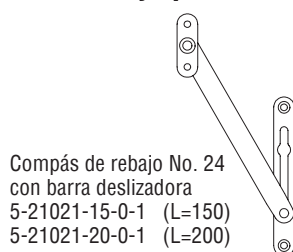

Compás de rebajo No. 24  
con barra deslizador  
5-21021-15-0-1 (L=150)  
5-21021-20-0-1 (L=200)

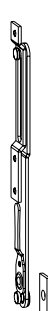

Compás  
U-76500-00-0-1

Pieza conexión  
E-11953-00-0-1



Compás de rebajo No. 23  
con barra articulada  
5-21020-15-0-1

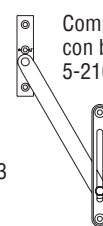

Compás de rebajo No. 28  
con barra deslizador  
5-21041-20-0-1

# Plantillas básicas y Utiles de Regulación

Plantillas Básicas, Prensa troquel, Taladro triple y Utiles de regulación

1

## UNI-JET M6/4

- Plantilla básica para fresado bisagras (ala 15)	6-30519-15-0-3
-Plantilla básica para fresado bisagras (ala 18)	6-30519-18-0-3
-Complemento Plantilla Fresado resbalón Apoyo y bisagra intermedia (ala 15).	6-30837-15-0-3
-Complemento Plantilla Fresado resbalón de Apoyo y bisagra intermedia (ala 18)	6-30837-18-0-3
-Plantilla para fresado de cerraderos standard	6-32784-02-0-3
-Plantilla para fresado de cerradero basculante ó abatible.	6-22410-02
-Plantilla para fresado de pasadores	6-22525
-Plantilla para cerradero "SE" de basculamiento inferior en aire 4 mm (fresado L = 130 mm)	6-32723-00-0-3

## UNI-JET M6/12

-Plantilla básica fresado para bisagras (ala 18)	6-29129-18-0-0
-Plantilla básica fresado para bisagras (ala 20)	6-29129-20-0-0

## PRENSA TROQUEL

-Prensa neumática corte de herraje	9-38798-00-0-0
-Regleta para prensa (Cota Fija y Cota Variable)	6-25238-00-0-0

## PLANTILLAS PARA POSICIONAR CERRADEROS AIRE 12 MM

-Plantilla para posicionar cerraderos cota constante (largo de cerr. = 55 mm)	6-32644-00-0-1
-Plantilla para posicionar cerraderos cota variable (largo de cerr. = 55 mm)	6-32645-00-0-1

MD.200226

## Nº UTILES DE REGULACION

1	-Llave Regulación Manojó	6-37845-01-0-1
2	-Llave Allen 4 mm U110x100x25 mm	9-43631-64-0-6
3	-Llave azul Cuadradillo + Extractor Eje Soporte Compas	6-38513-02-0-9
4	-Llave regulación de carraca negra	H-00866-00-0-0
5	-Punta Torx 15/L=25 mm para llave carraca	952.15.25.03
6	-Punta Allen 4 mm x L=50 mm para llave carraca	H-01419-50-0-0
7	-Llave Multiusos para Taller	6-37291-00-0-1

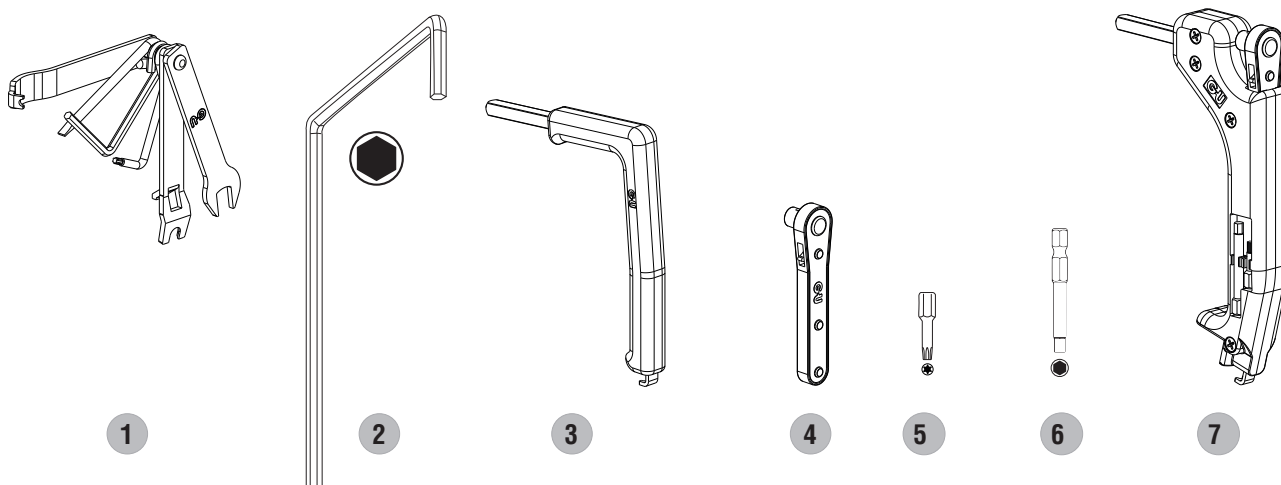

### Necesidad de mantenimiento.

En primer lugar, debemos partir de la base de que un herraje es una pieza mecánica sometida por lo tanto a esfuerzos mecánicos. Para garantizar el correcto funcionamiento de sus componentes, los herrajes oscilo-batientes de PROCOMSA están todos homologados por el sello RAL, reconocido internacionalmente como el de mayor exigencia técnica y de resistencia mecánica.

No obstante, todas las ventanas sufren, como el resto de elementos de una obra, un desgaste normal producido por el uso continuado. Por ello, la suavidad del deslizamiento y la duración de la ventana, dependerán sobre todo de su cuidado.

Además del desgaste mecánico producido por el paso del tiempo, los herrajes, como piezas metálicas que son, están expuestos a las inclemencias ambientales, por lo cual, para su correcta conservación, será necesario cuidarse también de los posibles daños que la corrosión pudiera causar en los herrajes.

Por todas las razones expuestas, para el correcto funcionamiento y mantenimiento del herraje, es necesario un mínimo cuidado por parte del usuario final.

### Instrucciones de Mantenimiento.

1- Mantenimiento mecánico: El mantenimiento mecánico es aconsejable al menos una vez al año, constando de las siguientes operaciones.

- Limpieza y engrase de piezas móviles (indicadas en ilustración).
- Usar el lubricante (aceite de vaselina Ref.64172).
- Comprobación del ajuste de los tornillos de la manilla.

2- Mantenimiento anticorrosión: Para este mantenimiento, el fabricante aconseja rociar el herraje con el spray anticorrosivo "CORTEC" (Ref. VCI 369) al menos una vez al año, siendo aconsejable acortar los periodos en zonas de salinidad extrema.

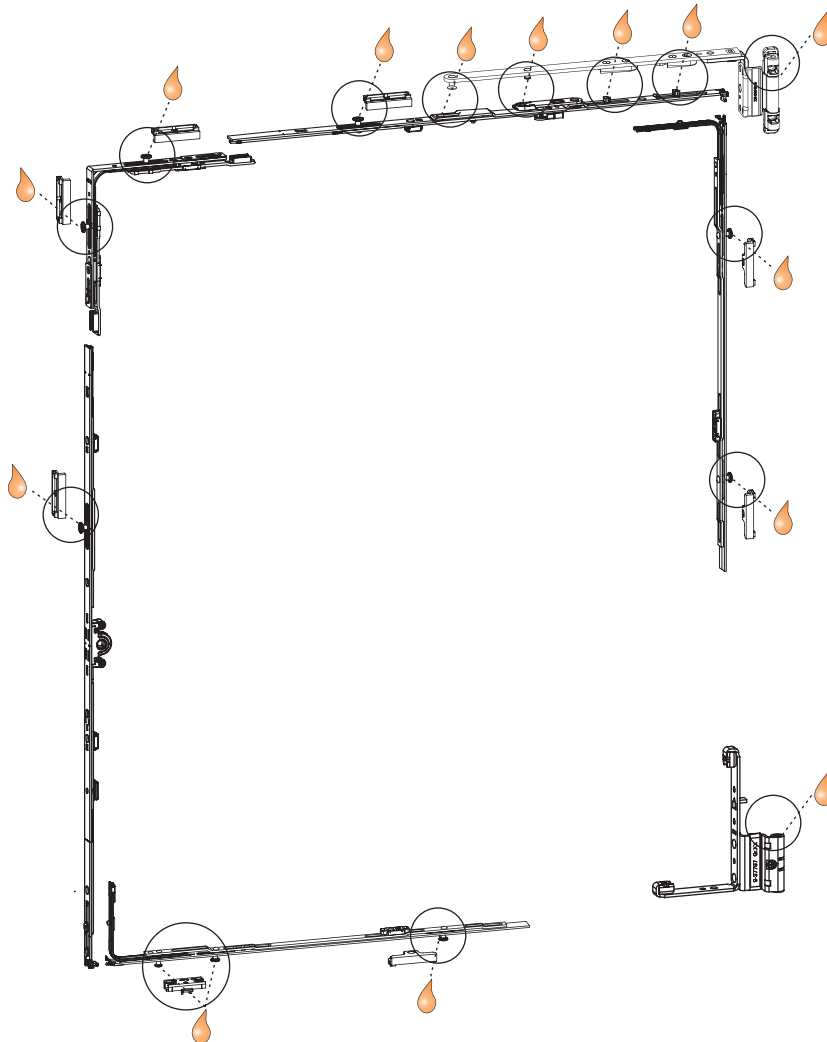





# Instrucciones de Regulación

Herraje Oscilo-Batiente y Practicable Uni-Jet M

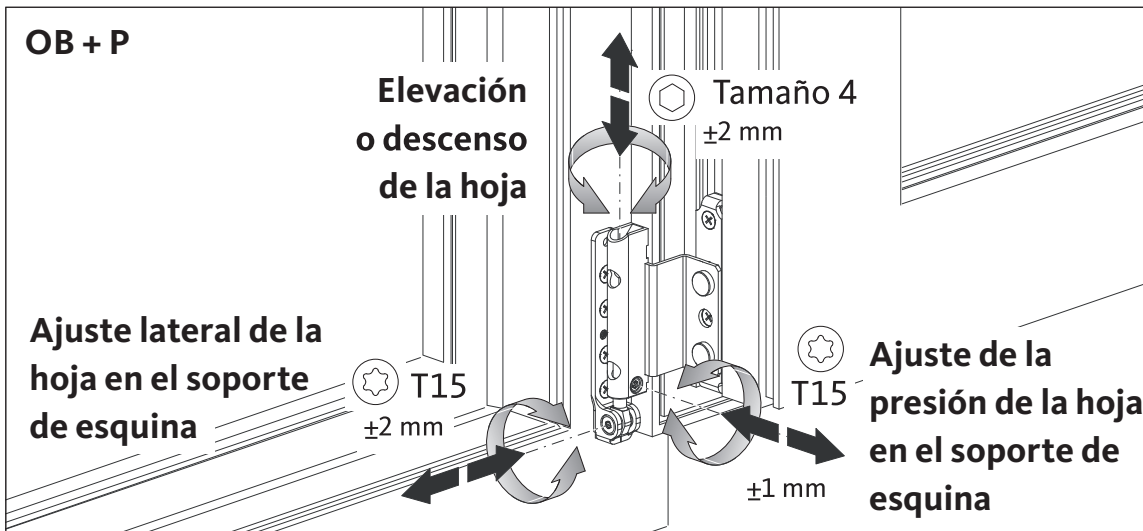
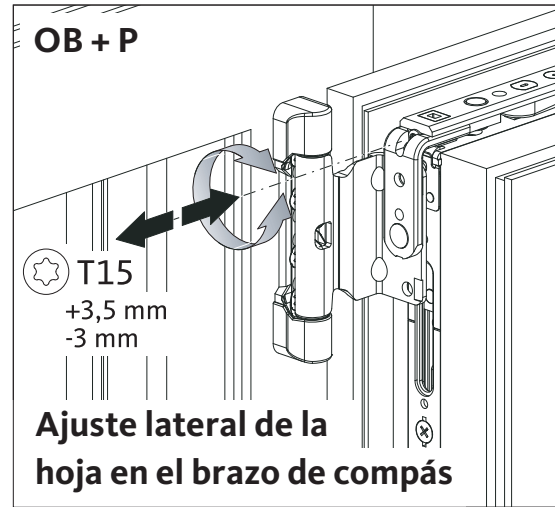
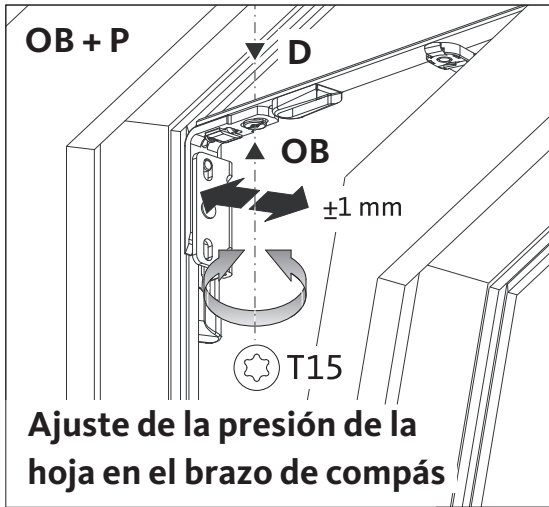

**P** = Hoja Practicable

**OB** = Hoja Oscilo-Batiente

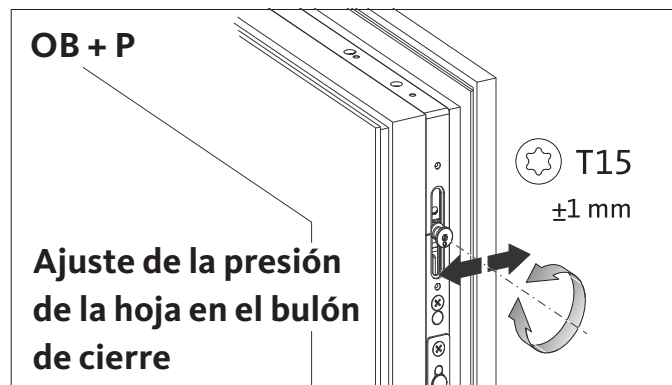

# Instrucciones de Regulación

Herraje Oscilo-Batiente y Practicable Uni-Jet SC-F

1

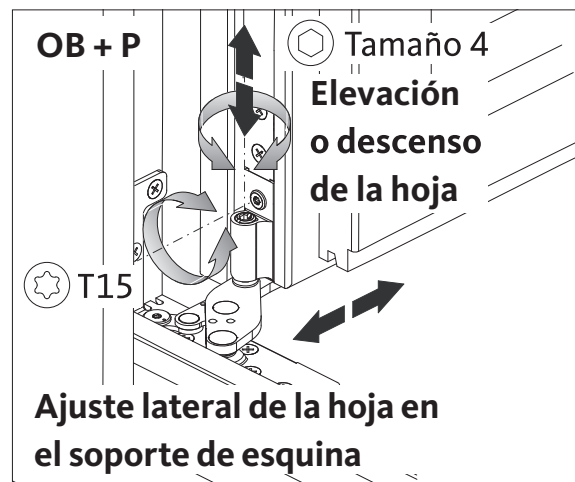
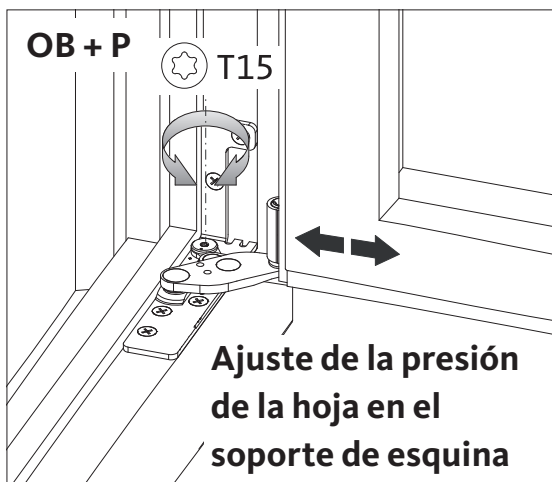
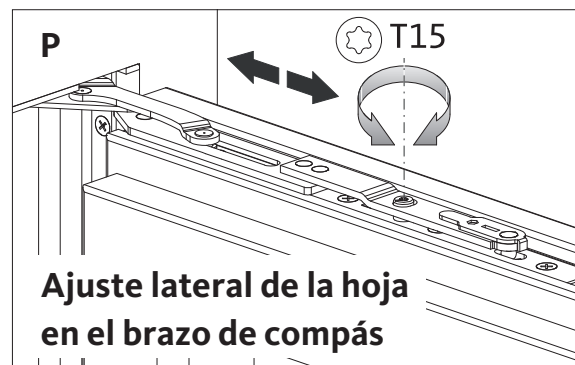
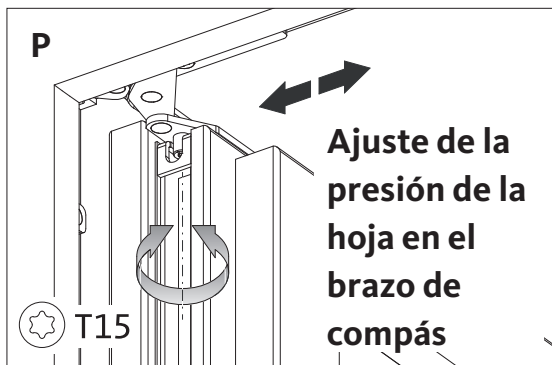
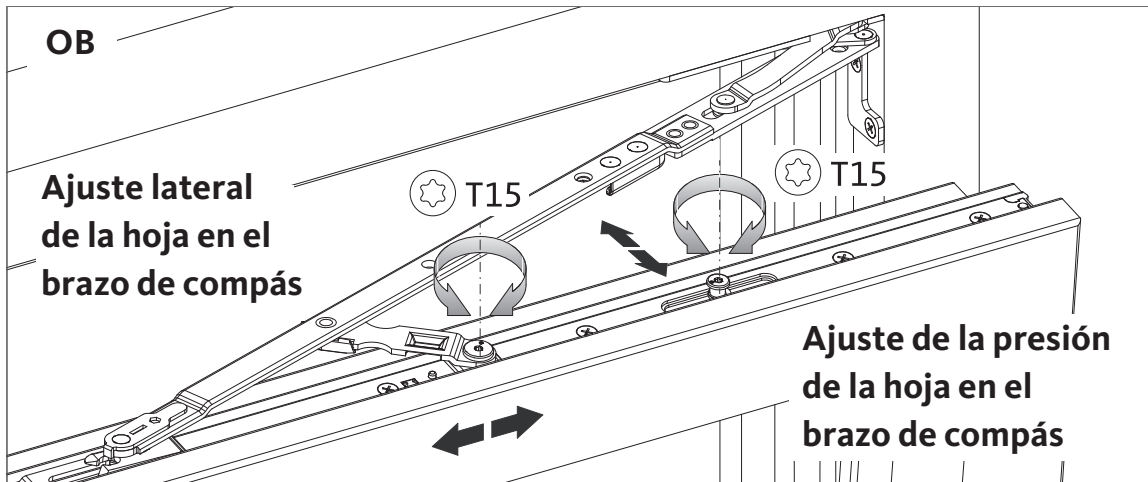

**P** = Hoja Practicable

**OB** = Hoja Oscilo-Batiente



MD.200226

## Nuestros Productos



TECNOLOGÍA DE  
VENTANA



TECNOLOGÍA DE  
PUERTA



SISTEMAS DE  
PUERTA  
AUTOMÁTICA



AIREACIÓN Y  
CONTROL SOLAR



ACCESORIOS PARA  
LA  
CONSTRUCCIÓN

## Nuestros Servicios



MARCADO CE  
PARA PUERTAS  
Y VENTANAS



SISTEMA DE  
CERTIFICACIÓN  
RC2



SOFTWARE DE  
GESTIÓN Y  
FABRICACIÓN



ASESORAMIENTO  
NORMATIVO



CENTRO DE  
FORMACIÓN