



HERRAJES PARA PUERTAS Y VENTANAS DE PVC

[www.procomsa.com](http://www.procomsa.com)

## Herraje Corredero-Paralelo-Abatible GU-966 y Corredero-Paralelo GU PS-966

MD.200219

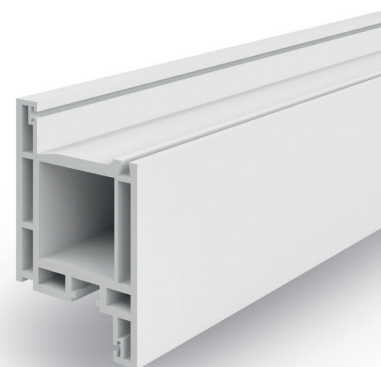

Avanzando por sistema



Edición 02.2020



|  |             |
|--|-------------|
| <b>Anotaciones</b>   | <b>3-2</b>  |
| <b>Índice.</b>   | <b>3-3</b>  |
| <b>Información del producto.</b>   | <b>3-4</b>  |
| Herrajes Correderos-Paralelos-Abatibles G.U-966/200 mZ y G.U-966/150 mZ para puertas y ventanas de PVC.          |             |
| <b>Información del producto.</b>   | <b>3-5</b>  |
| Herrajes Correderos-Paralelos-Abatibles G.U-966/200 mZ y G.U-966/150 mZ para puertas y ventanas de PVC.          |             |
| <b>Información del producto.</b>   | <b>3-6</b>  |
| Herrajes Correderos-Paralelos-Abatibles G.U-966/200 mZ y G.U-966/150 mZ para puertas y ventanas de PVC.          |             |
| <b>Esquemas posibles.</b>  | <b>3-7</b>  |
| Disposición de los bastidores según los esquemas A hasta K   |             |
| <b>Manillas y accesorios para mZ (automática).</b>   | <b>3-8</b>  |
| Herrajes Correderos-Paralelos-Abatibles G.U-966/200 mZ y G.U-966/150 mZ para puertas y ventanas de PVC.          |             |
| <b>Manillas y accesorios para oZ (manual).</b>   | <b>3-9</b>  |
| Herrajes Correderos-Paralelos-Abatibles G.U-966/150 oZ para puertas y ventanas de PVC.                           |             |
| <b>Piezas opcionales</b>   | <b>3-10</b> |
| Piezas opcionales Según Peso o Anchura de Hoja   |             |
| <b>Herraje esquema C</b>   | <b>3-11</b> |
| <b>Planos y Plantillas</b>   | <b>3-12</b> |
| <b>Niveles de seguridad oscilo paralela mZ (automática)</b>  | <b>3-13</b> |
| <b>Corredera-Paralela-Abatible G.U-966/200 mZ.</b>   | <b>3-14</b> |
| Corredera automática, seguridad básica con manilla a mecanismo. Posición ranura 9 y 13 mm.                       |             |
| <b>Corredera-Paralela-Abatible G.U-966/150 mZ.</b>   | <b>3-15</b> |
| Corredera automática, seguridad básica con manilla a mecanismo. Posición ranura 9 y 13 mm.                       |             |
| <b>Corredero-Paralelo-Abatible G.U-966/150 oZ.</b>   | <b>3-16</b> |
| Corredera manual, seguridad básica con manilla a mecanismo. Posición ranura 9 y 13 mm.                           |             |
| <b>Corredero-Paralelo PS-966/200 oZ.</b>   | <b>3-17</b> |
| Con cierre AUTOMÁTICO de carros y compases, seguridad básica con manilla a mecanismo. Posición ranura 9 y 13 mm. |             |
| <b>Corredero-Paralelo PS-966/150 oZ.</b>   | <b>3-18</b> |
| Con cierre AUTOMÁTICO de carros y compases, seguridad básica con manilla a mecanismo. Posición ranura 9 y 13 mm. |             |
| <b>Cerraderos y placas de fijación.</b>  | <b>3-19</b> |
| Según sistema de perfil de PVC   |             |

# Información del producto.

Herrajes Correderos-Paralelos-Abatibles G.U-966/200 mZ y G.U-966/150 mZ para puertas y ventanas de PVC.



## Contenido

En la parte 3 del catálogo de pedidos de PROCOMSA, encontrará los herrajes corredero-paralelo-abatibles y los accesorios más avanzados. La siguiente información le permitirá familiarizarse con los conceptos del catálogo y le facilitará el trabajo diario enormemente.

## División

La parte 3 del catálogo de pedidos de PROCOMSA se compone de:

- Accesorios y manillas
- Guarniciones
- Plantillas para taladrar y patrones
- Placas de tramas, Cerraderos

La división se ha realizado en función de las necesidades especiales de la venta.

## Accesorios y manillas

Las páginas de accesorios contienen un resumen de los accesorios y manillas para todos los herrajes corredero-paralelo-abatibles. En el catálogo de pedidos encontrará un resumen de los complementos de los modelos estándar.

## Cerraderos

### Herrajes que se necesitan en función del tamaño de la hoja y esquema de la A a la K

Las figuras de los herrajes se complementan con tablas que informan de los cerraderos que se necesitan en función del tamaño de la hoja.

Aproveche la ventaja que supone comprobar de una mirada cómo se complementa el modelo estándar con los accesorios.

## Carros, perfiles y accesorios

### Herrajes que se necesitan para el esquema de la A a la K

Las figuras de los herrajes se complementan con tablas que informan de los herrajes que se necesitan.

Aproveche la ventaja que supone comprobar de una mirada cómo se complementa el modelo estándar con los accesorios.

## Plantillas para taladrar y patrones

La disposición de las plantillas para taladrar, patrones y complementos para el montaje de los herrajes depende de las variantes de herrajes.

## Placas de tramas, Cerraderos

La asignación de las placas de tramas y de cierre, se realiza en función del herraje, el sistema de perfiles y la resistencia antirrobo de los herrajes.

## Referencias de pedido

Las referencias de pedido contienen información sobre:

- el artículo
- el tamaño
- su aplicación, DIN izquierda o DIN derecha
- tipo de color.

### Ejemplo

Referencia de pedido  
6-23830-01-0-1

|          |        |  |
|----------|--------|--|
| 6-23830- | - -    | Número de artículo                                     |
| -        | -01-   | Tamaño   |
| -        | - -L-  | Accionamiento por la izquierda                         |
| -        | - -R-  | Accionamiento por la derecha                           |
| -        | - -0-  | Utilizable por ambos lados                             |
| -        | - - -0 | Bruto  |
| -        | - - -1 | F 1/EV 1, tono natural o color plata, ferGUard* silber |
| -        | - - -2 | F 2/EV 2, plata nueva o color plata nueva              |
| -        | - - -3 | F 3, latón o dorado                                    |
| -        | - - -4 | UC 3, latón medio o marrón medio                       |
| -        | - - -A | F 4, bronce o color bronce                             |
| -        | - - -C | color titán  |
| -        | - - -5 | UC 5, bronce oscuro o marrón oscuro (RAL 8022)         |
| -        | - - -6 | ónyx mate o negro (RAL 9005)                           |
| -        | - - -7 | blanco (RAL 9016)                                      |
| -        | - - -8 | Nirosta o color nirosta                                |
| -        | - - -* | Superficie de distintos colores                        |

Si en la última posición de una referencia de pedido aparece un \*, consulte en la lista de precios en qué colores existe el artículo.

## Documentos de venta adicionales

Para los herrajes corredero-paralelo-abatibles, además del catálogo de pedidos existen los siguientes documentos:

- Folletos con información sobre las ventajas del producto y su utilidad
- Folletos de papel fino para la publicidad directa en comercio especializado
- Planos de montaje con instrucciones de montaje
- Instrucciones de cuidado y mantenimiento

## Información del producto.

Herrajes Correderos-Paralelos-Abatibles G.U-966/200 mZ y G.U-966/150 mZ para puertas y ventanas de PVC.

### Aplicación

Áreas de aplicación de los herrajes corredero-paralelo-abatibles de G.U:

- Puertas corredero-paralelo-abatibles como elementos de 2 a 4 piezas
- Ventanas corredero-paralelo-abatibles como elementos de 2 a 4 piezas

Con carriles de rodadura y de guía.

### Cierres

#### Cierre corredero-paralelo-abatible G.U-mZ

El cierre G.U-mZ dispone de manija y control forzado, ancho de apertura 118 mm. Pieza intermedia del lado del mecanismo para manillas a mecanismo o cremona con cierre con entrada de 30, 40, 45 ó 50 mm, preparada para cilindro perfilado. Todas las piezas de cierre son aptas para la ranura del herraje de 16 mm. El bulón del cierre, los compases y las transmisiones de ángulo son regulables.

Los cierres intermedios están previstos para una anchura de la hoja superior a 1.101 mm y una altura de la hoja superior a 1.371 mm. Los compases y las transmisiones de ángulo disponen de muelles de acero inoxidable de 4 hojas.

G.U-966/200 mZ      FFB 720-2000 mm [1], FFH 820-2370 mm

G.U-966/150 mZ      FFB 720-1600 mm, FFH 820-2370 mm

#### Cierres corredero-paralelo-abatibles G.U-150 oZ

Los cierres G.U-150 oZ disponen de manija y control de presión para una anchura de hoja a partir de 1.201 mm con un ancho de apertura de 118 mm. Cremona con entrada de 15 mm para la manilla DIRIGENT [2] o cremona con cierre con entrada de 25 a 50 mm, preparada para cilindro perfilado. Todas las piezas de cierre son aptas para la ranura del herraje de 16 mm. El bulón del cierre y las transmisiones de ángulo son regulables.

Los cierres intermedios están previstos para una anchura del rebajo de la hoja superior a 851 mm y una altura del rebajo de la hoja superior a 751 mm. Las transmisiones de ángulo disponen de muelles de acero inoxidable de 4 hojas.

FFB 640-1600 mm, FFH 700-2350 mm

### Carros, perfiles y accesorios

#### Herraje corredero-paralelo-abatible G.U-966/200

Herraje corredero-paralelo-abatible con carros de 4 ruedas para barra de conexión con tornillos de apriete para puertas y ventanas con anchura de hoja FB de 2.000 mm como máximo y peso de la hoja de 200 kg como máximo. Ruedas de resina sintética con refuerzo de tejido duro y cojinete de agujas. Carro Tandem para hojas con acristalamientos especiales pesados.

G.U-966/200 mZ      peso máximo de la hoja 200 kg

#### Herraje corredero-paralelo-abatible G.U-966/150

Herraje corredero-paralelo-abatible con carros de 4 ruedas para barra de conexión con tornillos de apriete para puertas y ventanas con anchura de hoja FB de 1.600 mm como máximo y peso máximo de la hoja de 150 a 130 kg como máximo. Ruedas de resina sintética con refuerzo de tejido duro y cojinete de agujas.

G.U-966/150 mZ      peso máximo de la hoja 150 kg

G.U-966/150 oZ      peso máximo de la hoja 130 kg

### Piezas de mando, cerraderos

La asignación de las piezas de mando y cerraderos de los diferentes perfiles de PVC se explica en la tabla.

### Plantillas para taladrar y patrones

Las plantillas para taladrar y los patrones para el montaje de herrajes se recogen en los dibujos de taller.

[1] A partir de FFB 1851-2.000 mm se necesita un compás central.

[2] Encontrará más manillas en la parte 1 del catálogo.

# Información del producto.

Herrajes Correderos-Paralelos-Abatibles G.U-966/200 mZ y G.U-966/150 mZ para puertas y ventanas de PVC.

## Manillas DIRIGENT [1]

Las manillas de aluminio tienen la sujeción oculta. Las rosetas están provistas de robustas muescas y levas fijas. Completan el programa las manillas con agujero para cilindro y manillas por ambos lados.

### Colores estándar:

|                      |                          |
|----------------------|--------------------------|
| <b>F 1/EV 1</b>      | color plata              |
| <b>F 2/EV 2</b>      | color plata nuevo        |
| <b>F 3</b>           | dorado                   |
| <b>F 4</b>           | marrón claro             |
| <b>Marrón oscuro</b> | marrón oscuro (RAL 8022) |
| <b>Negro</b>         | negro (RAL 9005)         |
| <b>Blanco</b>        | blanco (RAL 9016)        |

[1] Encontrará más manillas en la parte 1 del catálogo.

## Manillas estándar

En los herrajes corredero-paralelo-abatibles G.U-966/200 mZ y G.U-966/150 mZ se presentan como modelo estándar las manillas a mecanismo con seguro de bloqueo; en los herrajes corredero-paralelo-abatibles G.U-966/150 oZ, las manillas DIRIGENT-F.

## Carriles de rodadura P 1213, P 1300, P 1585, P 1664

Carriles de rodadura de aluminio que se pueden utilizar individualmente en elementos corredero-paralelo-abatibles con herrajes estándar y herrajes especiales.

## Carril de guía P 1225

Carriles de guía de aluminio para hojas corredero-paralelo-abatibles. Se utiliza como cierre superior del elemento, opcionalmente también está disponible con amortiguador.

## Colores estándar

Los herrajes corredero-paralelo-abatibles se suministran en los siguientes colores estándar:

|               |   |
|---------------|---|
| <b>EV 1</b>   | Piezas visibles de aluminio anodizadas EV 1, perfiles de recubrimiento gris                   |
| <b>UC 3</b>   | Piezas visibles de aluminio anodizadas bronce medio, perfiles de recubrimiento marrón medio   |
| <b>UC 5</b>   | Piezas visibles de aluminio anodizadas bronce oscuro, perfiles de recubrimiento marrón oscuro |
| <b>Blanco</b> | Piezas visibles de aluminio anodizadas EV 1, perfiles de recubrimiento blanco                 |

Otros colores o tipos de recubrimiento sobre pedido.

## Materiales, sellados de superficies ferGUard\*silber

Las piezas de los herrajes están fabricadas con aleación de acero, cinc moldeado bajo presión y aluminio de gran calidad.

En función del material, las piezas de los herrajes están protegidas contra la corrosión o anodizadas con sellado de superficies ferGUard\*silber.

Sellado de superficies estándar para herrajes corredero-paralelo-abatibles: ferGUard\*silber

Todas las piezas de cierre de los herrajes PSK se suministran con el sellado de superficies ferGUard\*silber.

## Abreviaciones

|              |                                 |
|--------------|---------------------------------|
| <b>FD</b>    | Grosor de la hoja               |
| <b>FFB</b>   | Anchura del rebajo de la hoja   |
| <b>FFH</b>   | Altura del rebajo de la hoja    |
| <b>Izda.</b> | izquierda                       |
| <b>BC</b>    | Bulón de cierre                 |
| <b>PZ</b>    | Agujero para cilindro perfilado |
| <b>dcha.</b> | derecha                         |
| <b>Se</b>    | Herraje de seguridad            |
| <b>UE</b>    | Unidad de embalaje              |

## Dibujo del sistema "Ancho de apertura"

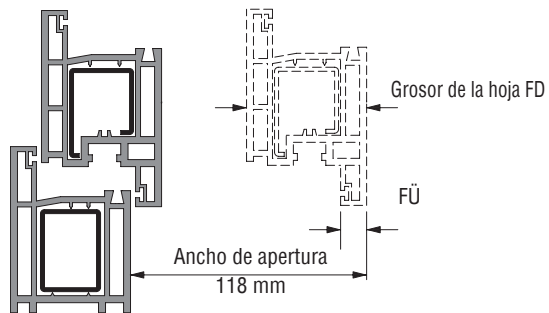

Marco

Perfil de hoja

## Grosor de la hoja máximo FD

Lateral como acristalamiento fijo = 115 mm

Lateral como hoja practicable = 115 mm – Grosor de la solapa de hoja FÜ

# Esquemas posibles.

Disposición de los bastidores según los esquemas A hasta K

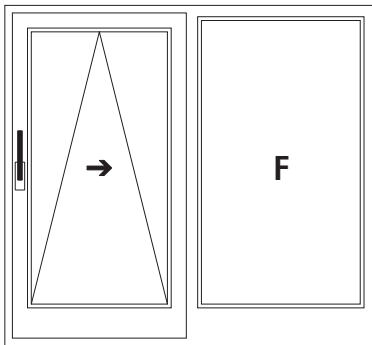

**Esquema A – con travesaño central**  
1 bastidor corredero, 1 bastidor fijo  
Dibujo: montaje mano izquierda

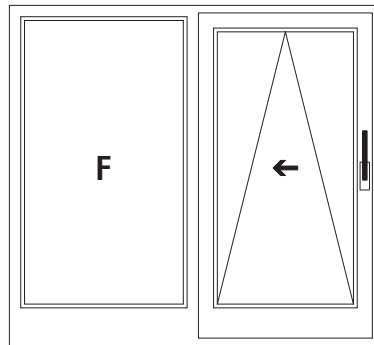

**Esquema A – con travesaño central**  
1 bastidor corredero, 1 bastidor fijo  
Dibujo: montaje mano derecha

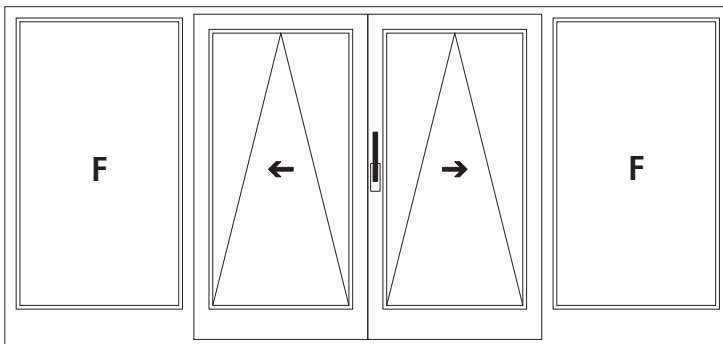

**Esquema C – con travesaños centrales**  
2 bastidores correderos, 2 bastidores fijos  
Dibujo: Bastidor de primera apertura con posición de manilla izquierda

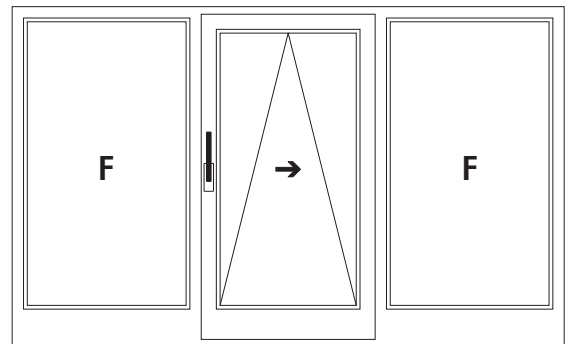

**Esquema G – con travesaños centrales**  
1 bastidor corredero, 2 bastidores fijos  
Dibujo: montaje izquierda

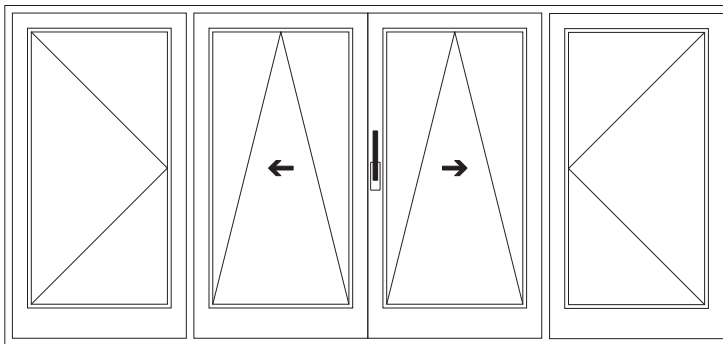

**Esquema C – con travesaños centrales [1]**  
2 bastidores correderos, 2 bastidores practicables  
Dibujo: Bastidor de primera apertura con posición de manilla izquierda

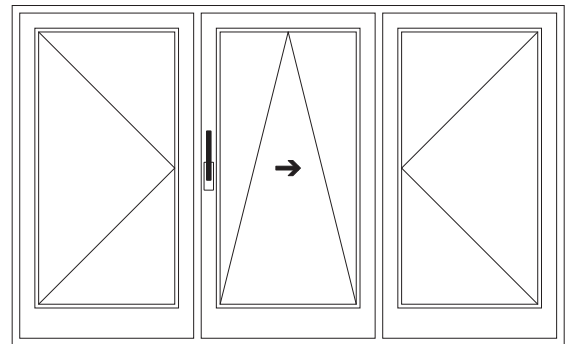

**Esquema G – con travesaños centrales [1] [3]**  
1 bastidor corredero, 2 bastidores practicables  
Dibujo: montaje izquierda

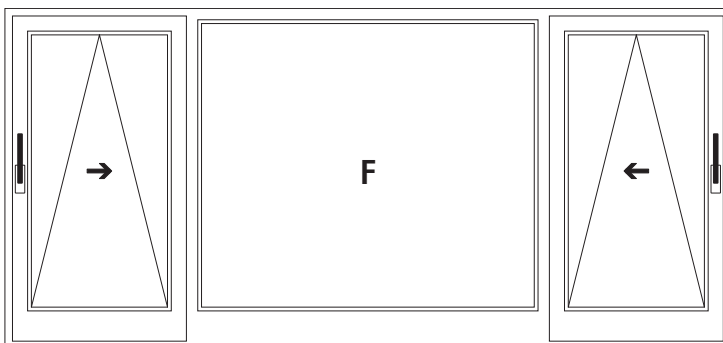

**Esquema K – con travesaños centrales [3]**  
2 bastidores correderos, 1 bastidor fijo  
Dibujo: montaje izquierda y derecha

**Leyenda:**

**[1] Esquemas A, C y G con bastidores practicables:**

Herrajes practicables JET con manilla de quita y pon DIRIGENT-F/SG 8-00694-33-0-\* y roseta /F interior-plana 6-24913-00-0-\*; cerraderos según perfil.

**[3] Esquemas A, G y K con herrajes de seguridad:**

Herrajes practicables JET Se "Seguridad aumentada".

**F = Bastidor fijo.**

# Manillas y accesorios para mZ (automática).

Herrajes Correderos-Paralelos-Abatibles G.U-966/200 mZ y G.U-966/150 mZ para puertas y ventanas de PVC.

## Manillas a mecanismo DIRIGENT, manilla DIRIGENT interior.

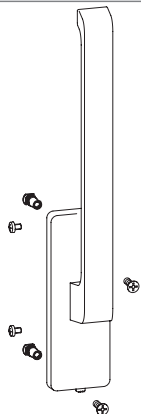

1 manilla a mecanismo.  
2 tornillos gota de sebo M 5 x 6  
2 tornillos avellanados M 5 x 20  
2 manguitos roscados  
Tamaño 240 mm.

Cajita de manilla a mecanismo G.U-mZ DIRIGENT con retenedor de apertura, para puertas y ventanas de PVC.  
Montaje izqda K-12920-00-L-\*  
Montaje drcha K-12920-00-R-\*

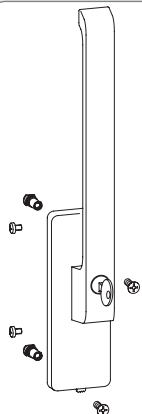

1 manilla a mecanismo  
2 tornillos gota de sebo M 5 x 6  
2 tornillos avellanados M 5 x 20  
2 manguitos roscados  
Tamaño 240 mm.

Cajita de manilla a mecanismo G.U-mZ DIRIGENT con retenedor de apertura, llaves iguales, para puertas y ventanas de PVC.  
Montaje izqda K-13971-02-L-\*  
Montaje drcha K-13971-02-R-\*

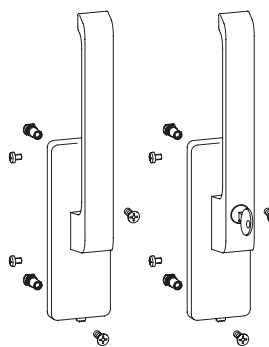

1 manilla a mecanismo  
2 tornillos gota de sebo M 5 x 6  
2 tornillos avellanados M 5 x 20  
2 manguitos roscados

Tamaño 180 mm.

Sólo para ventanas:

Cajita de manilla a mecanismo corta (180 mm) con retenedor de apertura izqda K-15328-00-L-\* / drcha K-15328-00-R-\*  
Para cerrar con llave con retenedor de apertura

| Llaves        | iguales        | diferentes     |
|---------------|----------------|----------------|
| Manilla izqda | K-15329-01-L-* | K-15329-02-L-* |
| Manilla drcha | K-15329-01-R-* | K-15329-02-R-* |

## Manillas a mecanismo DIRIGENT, manilla DIRIGENT para accionamiento por ambos lados.

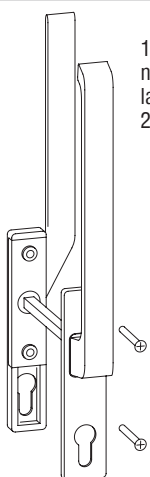

1 manilla para accionamiento por ambos lados  
2 tornillos avellanados M 6 x 75  
Tamaño 240 mm.

Bolsa de manilla G.U-mZ para accionamiento por ambos lados  
Altura exterior 20 mm  
DIRIGENT con agujero para cilindro y levas para puertas de PVC  
K-13167-00-0-\*

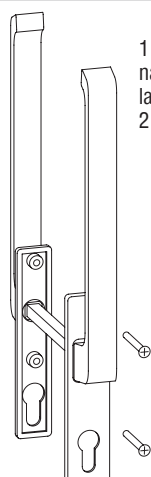

1 manilla para accionamiento por ambos lados  
2 tornillos avellanados M 6 x 75  
Tamaño 240 mm.

Bolsa de manilla G.U-mZ para accionamiento por ambos lados  
Altura exterior 30 mm  
DIRIGENT con agujero para cilindro y levas para puertas de PVC  
K-12919-00-0-\*

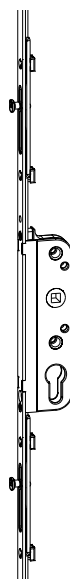

Cremona para cerrar con llave

| FFH       | BC | G   | Entrada 30     | Entrada 40     |
|-----------|----|-----|----------------|----------------|
| 850-995   |    | 440 | 6-32343-01-0-1 | 6-32335-01-0-1 |
| 996-1120  | 1  | 440 | 6-32343-02-0-1 | 6-32335-02-0-1 |
| 1121-1370 | 1  | 500 | 6-32343-03-0-1 | 6-32335-03-0-1 |
| 1371-1620 | 1  | 600 | 6-32343-04-0-1 | 6-32335-04-0-1 |
| 1621-1870 | 2  | 600 | 6-32343-05-0-1 | 6-32335-05-0-1 |
| 1621-1870 | 2  | 980 | 6-32343-55-0-1 | 6-32335-55-0-1 |
| 1871-2120 | 2  | 980 | 6-32343-06-0-1 | 6-32335-06-0-1 |
| 2121-2370 | 2  | 980 | 6-32343-07-0-1 | 6-32335-07-0-1 |

## Accesorios

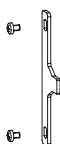

Bolsa pieza enganche especial manilla 966 mZ ranura 13 mm/ espesor Ala 21,5 a 28 mm  
K-15669-00-0-1



Reductor de cuadradillo 10/8 L=50 mm  
9-30481-00-0-1

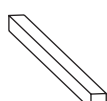

Cuadradillo 8 mm longitud 120 mm  
9-36041-01-0F1

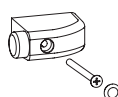

Tope 90  
K-12024-00-0-\*

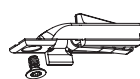

Antifalsa-maniobra G.U-966/mZ (automática)  
Montaje izqda K-17060-00-L-1  
Montaje drcha K-17060-00-R-1



Pieza central, horizontal mZ FFB 720-889 = 1 BC  
6-32307-12-0-1

### Accesorios para instalaciones de alarma



Bulón Magnético 966 MZ Alarma  
6-29460-00-0-0



Cerradero con elemento electrónico, longitud de cable 4 m  
K-14970-00-0-1



Prolongación 500 mZ  
6-32993-00-0-1  
Prolongación 250 mZ  
6-24737-00-0-1



# Manillas y accesorios para oZ (manual).

Herrajes Correderos-Paralelos-Abatibles G.U-966/150 oZ para puertas y ventanas de PVC.

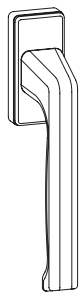

**DIRIGENT-F**  
Cuadradillo 29  
6-28072-29-0-\*  
Cuadradillo 33  
6-28072-33-0-\*  
Cuadradillo 38  
6-28072-38-0-\*

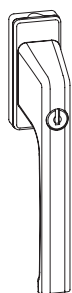

**DIRIGENT-F/Z** con cilindro de presión, llaves iguales  
Cuadradillo 33  
6-28075-33-0-\*  
Cuadradillo 38  
6-28075-38-0-\*

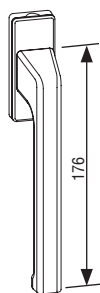

**DIRIGENT GRANDE**  
Blanca: 6-31382-40-0-7  
Negra: 6-31382-40-0-6  
Plata: 6-31382-40-0-11  
Marrón: 6-31382-40-0-5



**DIRIGENT-F/SG** de quita y pon  
Cuadradillo 33 (Blanco)  
8-00694-33-0-7



**DIRIGENT-F** sin cuadradillo  
6-28072-00-0-\*



**DIRIGENT-F** interior, plana sin cuadradillo  
6-28101-00-0-

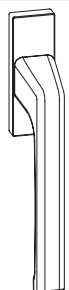

**DIRIGENT-F/A** exterior  
6-25993-00-0-\*



**DIRIGENT-F/AF** exterior – plana  
6-25223-00-0-\*

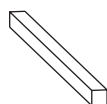

Cuadradillo 7x45  
0-3291A-03-0-1  
Cuadradillo 7x55  
0-3291A-05-0-3  
Cuadradillo 7x131  
FD 56-80  
9-26874-69-0-1  
Cuadradillo 7x143  
FD 68-92  
9-26874-81-0-1

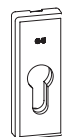

**Roseta PZ** interior  
K-17205-02-0-\*



**Roseta PZ/A** exterior  
9-43605-02-0-\*



**Roseta/F** interior – plana  
6-24913-00-0-\*

MD.200219



**Tirador exterior (aluminio)** sobresale 28 mm  
9-22921-00-0-\*

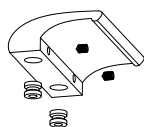

**Tirador exterior plano aluminio.** Fijación totalmente oculta.  
Altura del tirador 21 mm.  
Blanco; P-115-9016-00-01  
Marrón; P-115-8077-00-01  
Negro; P-115-9005-00-01  
Plata; P-115-F1-00-01  
F9; P-115-F9-00-01  
Gris Antracita; P-115-7016-00-01  
Plantilla; P-409-0000-00-01



**Cerradero Aireación PS 966**  
6-39023-01-L/R-1

**Cerradero Aireación PS 966** apoyo plano  
6-38942-01-L/R-1

La mano de los 4 cerraderos necesarios corresponde con la mano de la hoja deslizante



**Cremona para cerrar con llave**

### Cremona para cerrar con llave

| FFH       | Pletina | BC | GV       | Referencia     |
|-----------|---------|----|----------|----------------|
| 951-1450  | 1130    | 1  | 475- 725 | G-22330-**-0-1 |
| 1451-1950 | 1630    | 2  | 725- 975 | G-22331-**-0-1 |
| 1951-2450 | 2130    | 3  | 975-1225 | G-22332-**-0-1 |

\*\* = Entrada de cremona 25, 30, 35, 40, 45, 50 mm



**Accionamiento interior y exterior**  
Tornillo avellanado  
M5x25 9-13255-25  
M5x30 9-13255-30  
M5x35 9-13255-35  
M5x40 9-13255-40 (FD 30-40)  
M5x45 9-13255-45 (FD 41-45)  
M5x50 9-13255-50 (FD 46-50)  
M5x60 9-13255-60 (FD 51-60)  
M5x70 9-13255-70 (FD 61-70)  
M5x80 9-13255-80-R-1 (FD 71-80)  
M5x101 TORNILLO-M5X101P

## Piezas opcionales para Herrajes correderos-parallelos-abatibles G.U-966/200 mZ

| Campo de aplicación | FFB 1601-1850  | FFB 1851-2000             |
|---------------------|--|---------------------------|
| Hasta 180 Kg        | G-U 966/200 Standard                                   | Compas Intermedio Central |
| De 181 a 200 Kg     | Compas Intermedio Central<br>Tandem Carros Adicionales |                           |

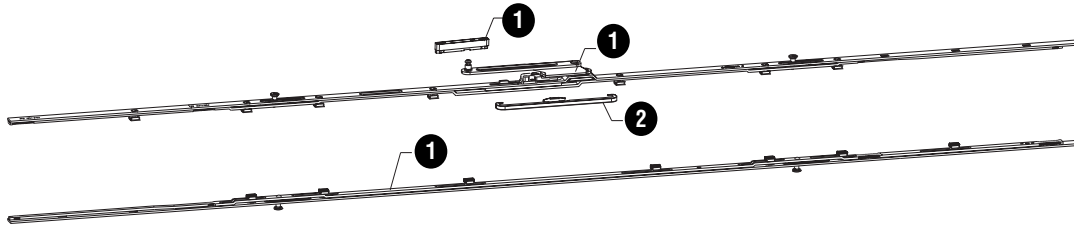

**1** Cajita de compás intermedio central G.U-966/200 mZ con pieza central inferior.  
(necesario para FFB desde 1601 hasta 2000 mm) Versión standard

**2** Recubrimiento para compás central 9-35573-00-0-\*

**Posición de ranura 9 mm**

|       |                |
|-------|----------------|
| Izqda | K-16997-09-L-1 |
| Drcha | K-16997-09-R-1 |

**Posición de ranura 12,9 mm**

|       |                |
|-------|----------------|
| Izqda | K-16997-13-L-1 |
| Dcha  | K-16997-13-R-1 |



Tope superior (solo para Mz)  
(paralelas altas y estrechas)  
6-30388-00-0-6

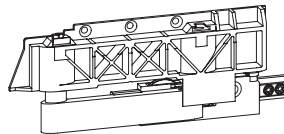
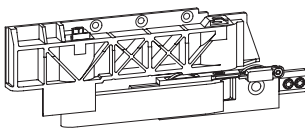

Cajita de carros tándem adicionales G.U-966/200 T para montaje con carro delantero y trasero standard.

(necesario para peso de bastidor desde 180 hasta 200 kg)

izqda K-15508-00-L-0  
drcha K-15508-00-R-0

\* Estos Carros adicionales también son validos para GU PS-966/200 oZ

MD-200219

## Piezas opcionales para Herrajes correderos-parallelos-abatibles G.U-966/150 mZ y PS-966/150 oZ

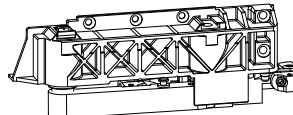
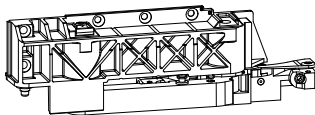

Tope superior (solo para Mz)  
(paralelas altas y estrechas)  
6-30388-00-0-6

Cajita de carros tándem adicionales G.U-966/150 T para montaje con carro delantero y trasero standard.

(necesario para peso de bastidor desde 150 hasta 180 kg)

izqda K-17750-00-L-0  
drcha K-17750-00-R-0

## Herrajes correderos-parallelos-abatibles esquema C: G.U-966/200 mZ y G.U-966/150 mZ C.

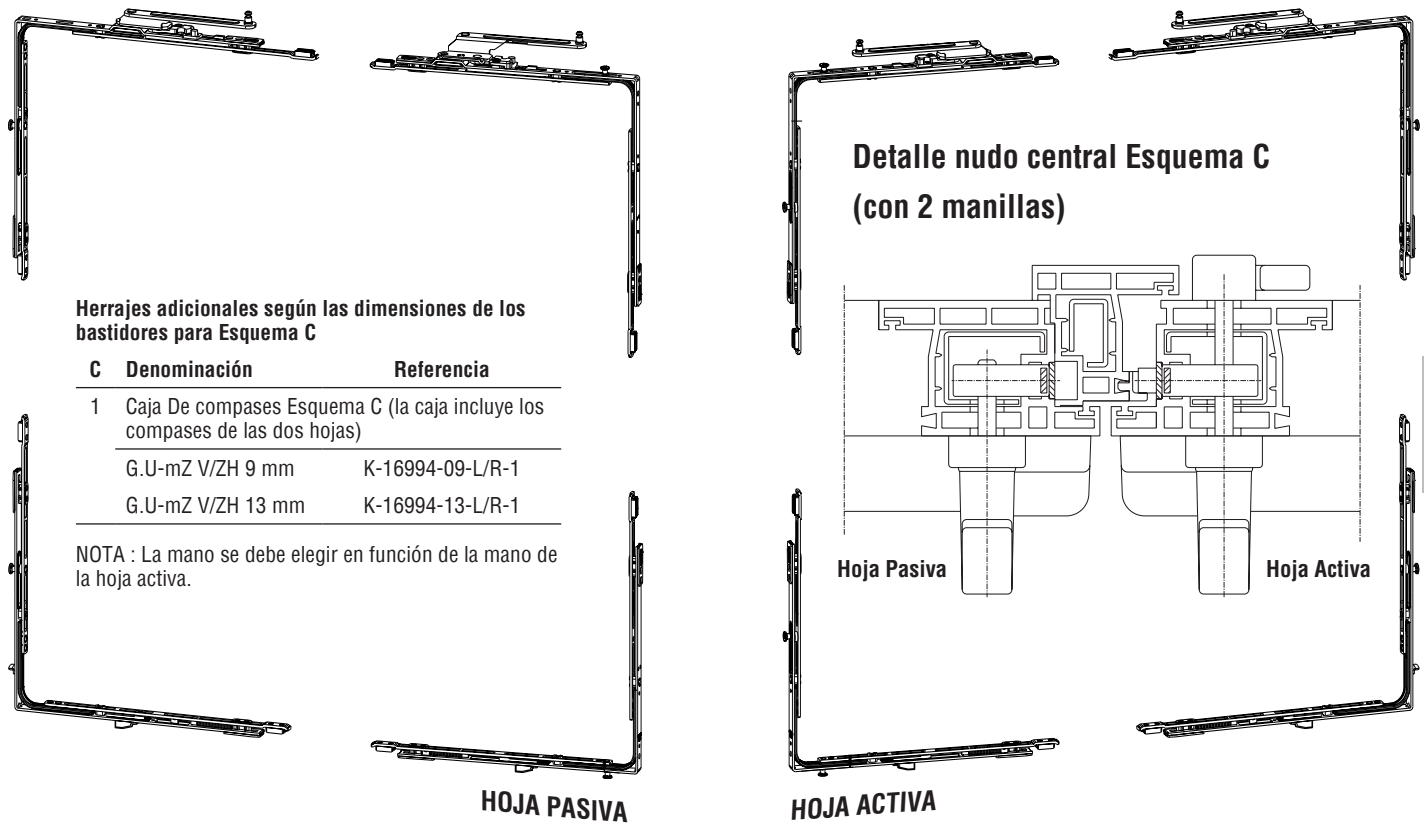

MD.200219

3

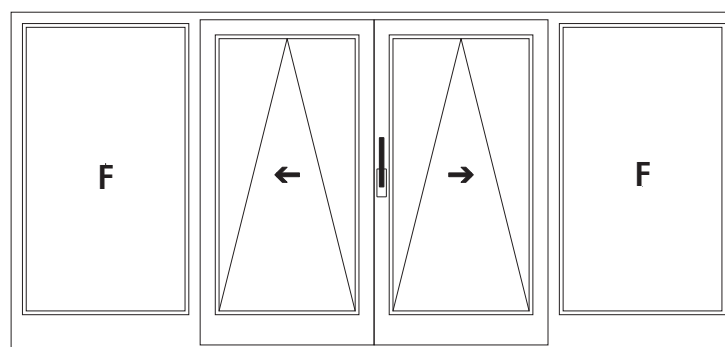

**Esquema C – con travesaños centrales**

2 bastidores correderos, 2 bastidores fijos

Dibujo: Bastidor de primera apertura con posición de manilla izquierda

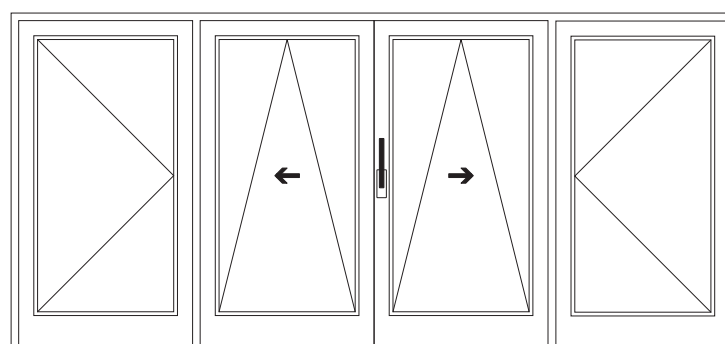

**Esquema C – con travesaños centrales [1]**

2 bastidores correderos, 2 bastidores practicables

Dibujo: Bastidor de primera apertura con posición de manilla izquierda

## Planos e instrucciones de montaje

### Corredera Paralela Abatible G.U 966/200 MZ



Instrucciones de Montaje



Plano de Montaje

### Corredera Paralela Abatible G.U 966/150 MZ



Instrucciones de Montaje



Plano de Montaje

### Corredera Paralela Abatible G.U 966/150 OZ



Plano de Montaje

### Corredera Paralela G.U PS 966/200 OZ



Instrucciones de Montaje



Plano de Montaje

### Corredera Paralela G.U PS 966/150 OZ



Instrucciones de Montaje



Plano de Montaje

## PLANTILLAS

|  | Referencia     |
|--|----------------|
| Plantilla de taladrar para manilla de mecanismo  | 6-25746-12-0-0 |
| Plantilla de montaje para carril de guía P 1225  | 6-23246-00-0-0 |
| Plantilla de montaje para carril de rodadura P1213   | 6-23241-00-0-0 |
| Plantilla para centrar el taladro ( para montar el carril de guía y el carril de rodadura) | 6-23616-00-0-1 |
| Plantilla para taladrar los agujeros del carro   | 9-30424        |
| Plantilla para fresar el brazo de compas   | 6-24429-00-0-0 |
| Fresa con anillo de guía   | 6-24430-00-0-0 |

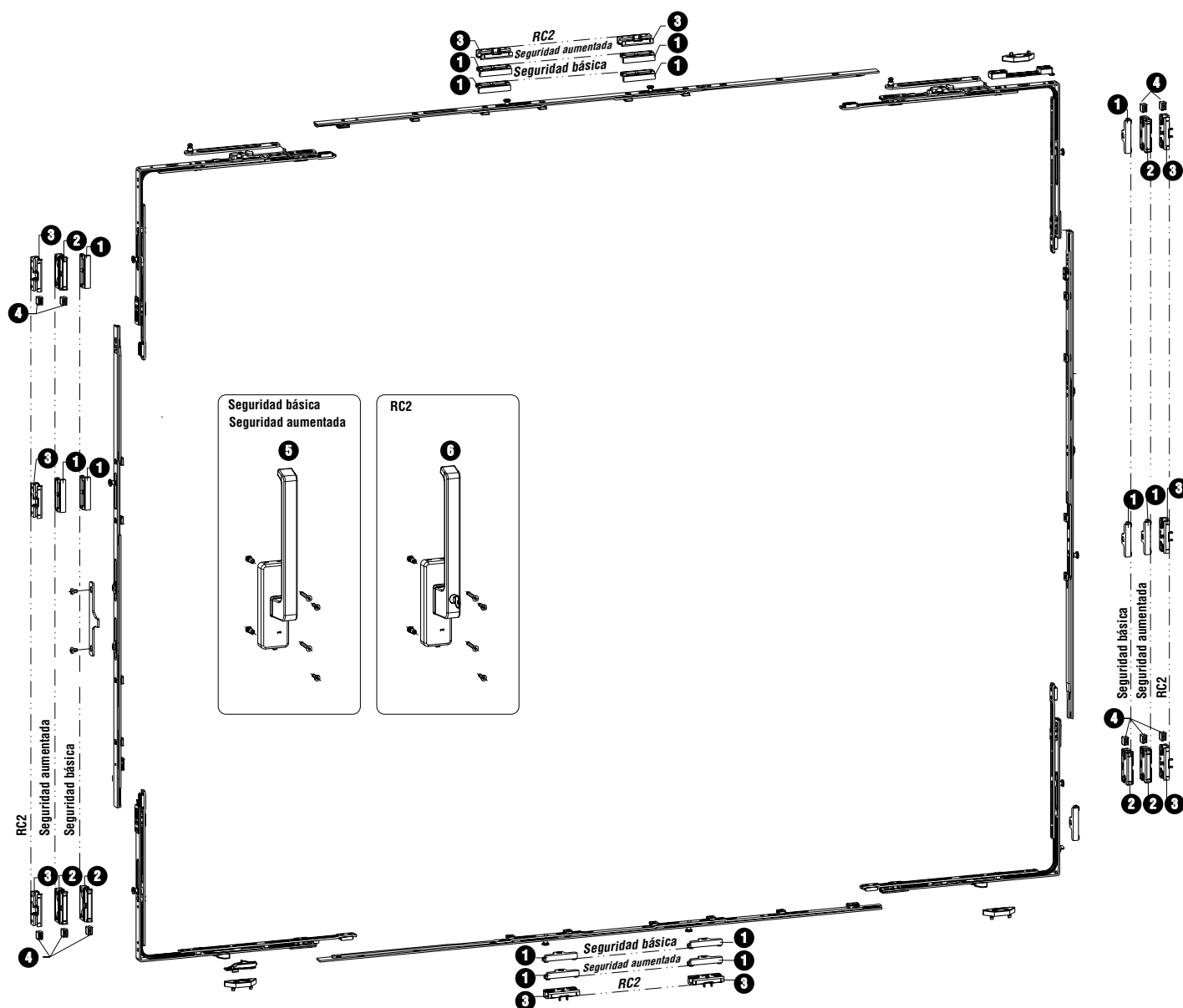

MD.200219

| Numero | Descripción                     | Referencia                     |
|--------|---------------------------------|--------------------------------|
| 1      | Cerradero ST (standard)         | Según perfil (Ver página 3-19) |
| 2      | Cerradero Ahs (Zamak)           | Según perfil (Ver página 3-19) |
| 3      | Cerradero SE (Acero)            | Según perfil (Ver página 3-19) |
| 4      | Resbalón corrector de aire "SE" | 9-43219-00-0-1                 |
| 5      | Manilla dirigente               | K-12920-00-L/R-*               |
| 6      | Manilla dirigente con llave     | K-13971-02-L/R-*               |

# Corredera-Paralela-Abatible G.U-966/200 mZ.

Corredera automática, seguridad básica con manilla a mecanismo.  
Posición ranura 9 y 13 mm.

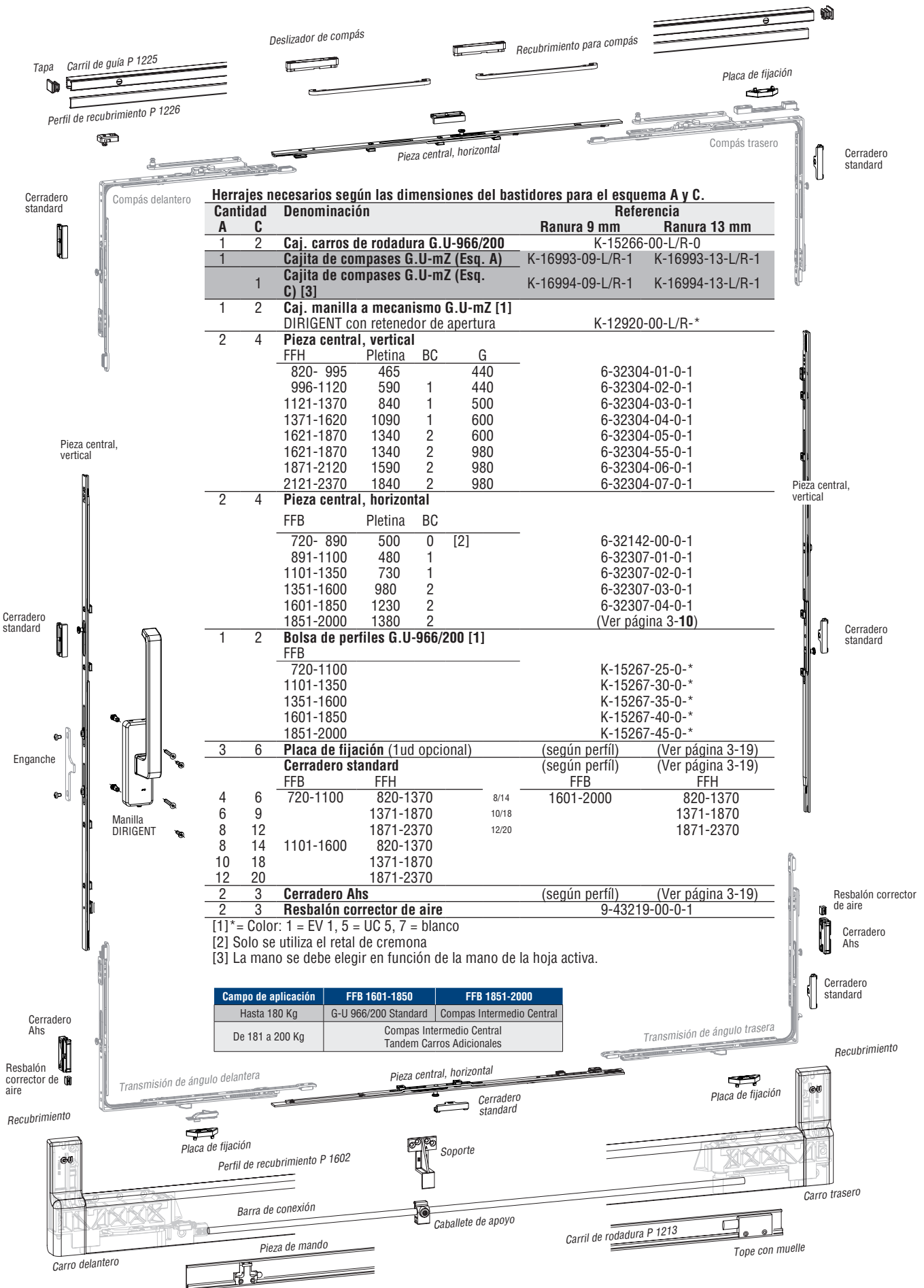

## Herrajes necesarios según las dimensiones del bastidores para el esquema A y C.

| Cantidad | Referencia | Denominación   |            | Referencia       |                   |
|----------|------------|--|------------|------------------|-------------------|
|          |            | A  | C          | Ranura 9 mm      | Ranura 13 mm      |
| 1        | 2          | Caj. carros de rodadura G.U-966/200                                    |            | K-15266-00-L/R-0 |                   |
| 1        |            | Cajita de compases G.U-mZ (Esq. A)                                     |            | K-16993-09-L/R-1 | K-16993-13-L/R-1  |
| 1        |            | Cajita de compases G.U-mZ (Esq. C) [3]                                 |            | K-16994-09-L/R-1 | K-16994-13-L/R-1  |
| 1        | 2          | Caj. manilla a mecanismo G.U-mZ [1] DIRIGENT con retenedor de apertura |            | K-12920-00-L/R-* |                   |
| 2        | 4          | Pieza central, vertical  |            |                  |                   |
|          |            | FFH  | Pletina BC | G                |                   |
|          |            | 820- 995   | 465        | 440              | 6-32304-01-0-1    |
|          |            | 996-1120   | 590        | 440              | 6-32304-02-0-1    |
|          |            | 1121-1370  | 840        | 500              | 6-32304-03-0-1    |
|          |            | 1371-1620  | 1090       | 600              | 6-32304-04-0-1    |
|          |            | 1621-1870  | 1340       | 600              | 6-32304-05-0-1    |
|          |            | 1621-1870  | 1340       | 980              | 6-32304-55-0-1    |
|          |            | 1871-2120  | 1590       | 980              | 6-32304-06-0-1    |
|          |            | 2121-2370  | 1840       | 980              | 6-32304-07-0-1    |
| 2        | 4          | Pieza central, horizontal  |            |                  |                   |
|          |            | FFB  | Pletina BC |                  |                   |
|          |            | 720- 890   | 500        | 0 [2]            | 6-32142-00-0-1    |
|          |            | 891-1100   | 480        | 1                | 6-32307-01-0-1    |
|          |            | 1101-1350  | 730        | 1                | 6-32307-02-0-1    |
|          |            | 1351-1600  | 980        | 2                | 6-32307-03-0-1    |
|          |            | 1601-1850  | 1230       | 2                | 6-32307-04-0-1    |
|          |            | 1851-2000  | 1380       | 2                | (Ver página 3-10) |
| 1        | 2          | Bolsa de perfiles G.U-966/200 [1]                                      |            |                  |                   |
|          |            | FFB  |            |                  |                   |
|          |            | 720-1100   |            |                  | K-15267-25-0-*    |
|          |            | 1101-1350  |            |                  | K-15267-30-0-*    |
|          |            | 1351-1600  |            |                  | K-15267-35-0-*    |
|          |            | 1601-1850  |            |                  | K-15267-40-0-*    |
|          |            | 1851-2000  |            |                  | K-15267-45-0-*    |
| 3        | 6          | Placa de fijación (1ud opcional)                                       |            | (según perfil)   | (Ver página 3-19) |
|          |            | Cerradero standard   |            | (según perfil)   | (Ver página 3-19) |
|          |            | FFB  | FFH        | FFB              | FFH               |
| 4        | 6          | 720-1100   | 820-1370   | 8/14             | 1601-2000         |
| 6        | 9          |  | 1371-1870  | 10/18            | 820-1370          |
| 8        | 12         |  | 1871-2370  | 12/20            | 1371-1870         |
| 8        | 14         | 1101-1600  | 820-1370   |                  | 1871-2370         |
| 10       | 18         |  | 1371-1870  |                  |                   |
| 12       | 20         |  | 1871-2370  |                  |                   |
| 2        | 3          | Cerradero Ahs  |            | (según perfil)   | (Ver página 3-19) |
| 2        | 3          | Resbalón corrector de aire   |            |                  | 9-43219-00-0-1    |

[1]\* = Color: 1 = EV 1, 5 = UC 5, 7 = blanco  
[2] Solo se utiliza el retal de cremona  
[3] La mano se debe elegir en función de la mano de la hoja activa.

| Campo de aplicación | FFB 1601-1850  | FFB 1851-2000             |
|---------------------|--|---------------------------|
| Hasta 180 Kg        | G-U 966/200 Standard                                   | Compas Intermedio Central |
| De 181 a 200 Kg     | Compas Intermedio Central<br>Tandem Carros Adicionales |                           |

# Corredera-Paralela-Abatible G.U-966/150 mZ.

Corredera automática, seguridad básica con manilla a mecanismo.  
Posición ranura 9 y 13 mm.

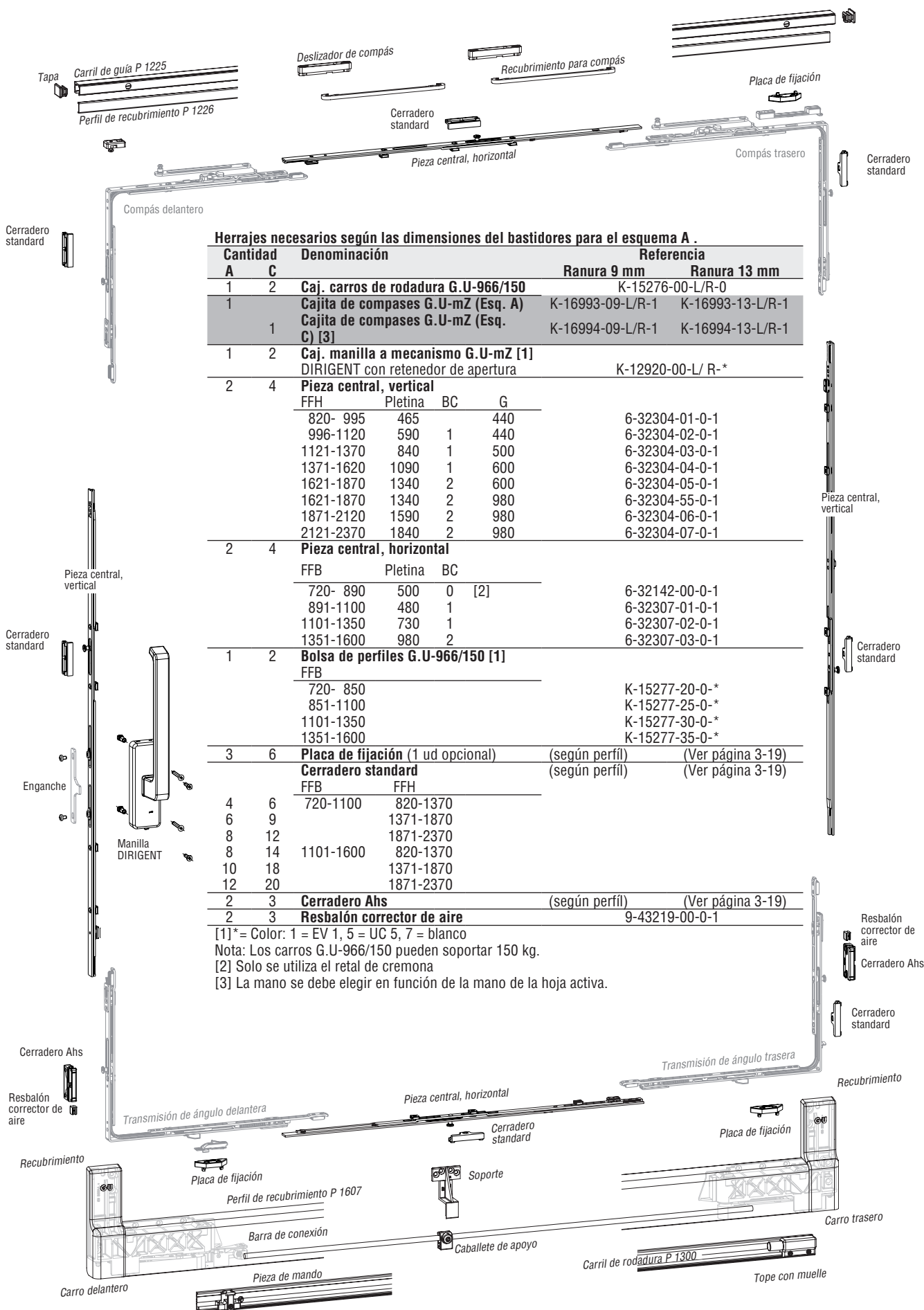

### Herrajes necesarios según las dimensiones del bastidores para el esquema A .

| Cantidad | Denominación | Referencia  |                  |
|----------|--------------|---|------------------|
|          |              | Ranura 9 mm   | Ranura 13 mm     |
| 1        | 2            | <b>Caj. carros de rodadura G.U-966/150</b>                                |                  |
|          |              | K-15276-00-L/R-0  |                  |
| 1        | 1            | K-16993-09-L/R-1  | K-16993-13-L/R-1 |
|          |              | <b>Cajita de compases G.U-mZ (Esq. A)</b>                                 |                  |
|          |              | <b>Cajita de compases G.U-mZ (Esq. C) [3]</b>                             |                  |
| 1        | 2            | K-16994-09-L/R-1  |                  |
|          |              | K-16994-13-L/R-1  |                  |
| 1        | 2            | <b>Caj. manilla a mecanismo G.U-mZ [1]</b>                                |                  |
|          |              | DIRIGENT con retenedor de apertura  |                  |
|          |              | K-12920-00-L/ R-*   |                  |
| 2        | 4            | <b>Pieza central, vertical</b>  |                  |
|          |              | FFH   | Pletina BC G     |
|          |              | 820- 995  | 465 440          |
|          |              | 996-1120  | 590 1 440        |
|          |              | 1121-1370   | 840 1 500        |
|          |              | 1371-1620   | 1090 1 600       |
|          |              | 1621-1870   | 1340 2 600       |
|          |              | 1621-1870   | 1340 2 980       |
|          |              | 1871-2120   | 1590 2 980       |
|          |              | 2121-2370   | 1840 2 980       |
| 2        | 4            | <b>Pieza central, horizontal</b>  |                  |
|          |              | FFB   | Pletina BC       |
|          |              | 720- 890  | 500 0 [2]        |
|          |              | 891-1100  | 480 1            |
|          |              | 1101-1350   | 730 1            |
|          |              | 1351-1600   | 980 2            |
| 1        | 2            | <b>Bolsa de perfiles G.U-966/150 [1]</b>                                  |                  |
|          |              | FFB   |                  |
|          |              | 720- 850  | K-15277-20-0-*   |
|          |              | 851-1100  | K-15277-25-0-*   |
|          |              | 1101-1350   | K-15277-30-0-*   |
|          |              | 1351-1600   | K-15277-35-0-*   |
| 3        | 6            | <b>Placa de fijación (1 ud opcional)</b> (según perfil) (Ver página 3-19) |                  |
|          |              | <b>Cerradero standard</b> (según perfil) (Ver página 3-19)                |                  |
|          |              | FFB   | FFH              |
| 4        | 6            | 720-1100  | 820-1370         |
| 6        | 9            |   | 1371-1870        |
| 8        | 12           |   | 1871-2370        |
| 8        | 14           | 1101-1600   | 820-1370         |
| 10       | 18           |   | 1371-1870        |
| 12       | 20           |   | 1871-2370        |
| 2        | 3            | <b>Cerradero Ahs</b> (según perfil) (Ver página 3-19)                     |                  |
| 2        | 3            | <b>Resbalón corrector de aire</b> 9-43219-00-0-1                          |                  |

[1]\* = Color: 1 = EV 1, 5 = UC 5, 7 = blanco

Nota: Los carros G.U-966/150 pueden soportar 150 kg.

[2] Solo se utiliza el retal de cremóna

[3] La mano se debe elegir en función de la mano de la hoja activa.

MD.200219

# Corredero-Paralelo-Abatible G.U-966/150 oZ.

Corredera manual, seguridad básica con manilla a mecanismo.  
Posición ranura 9 y 13 mm.

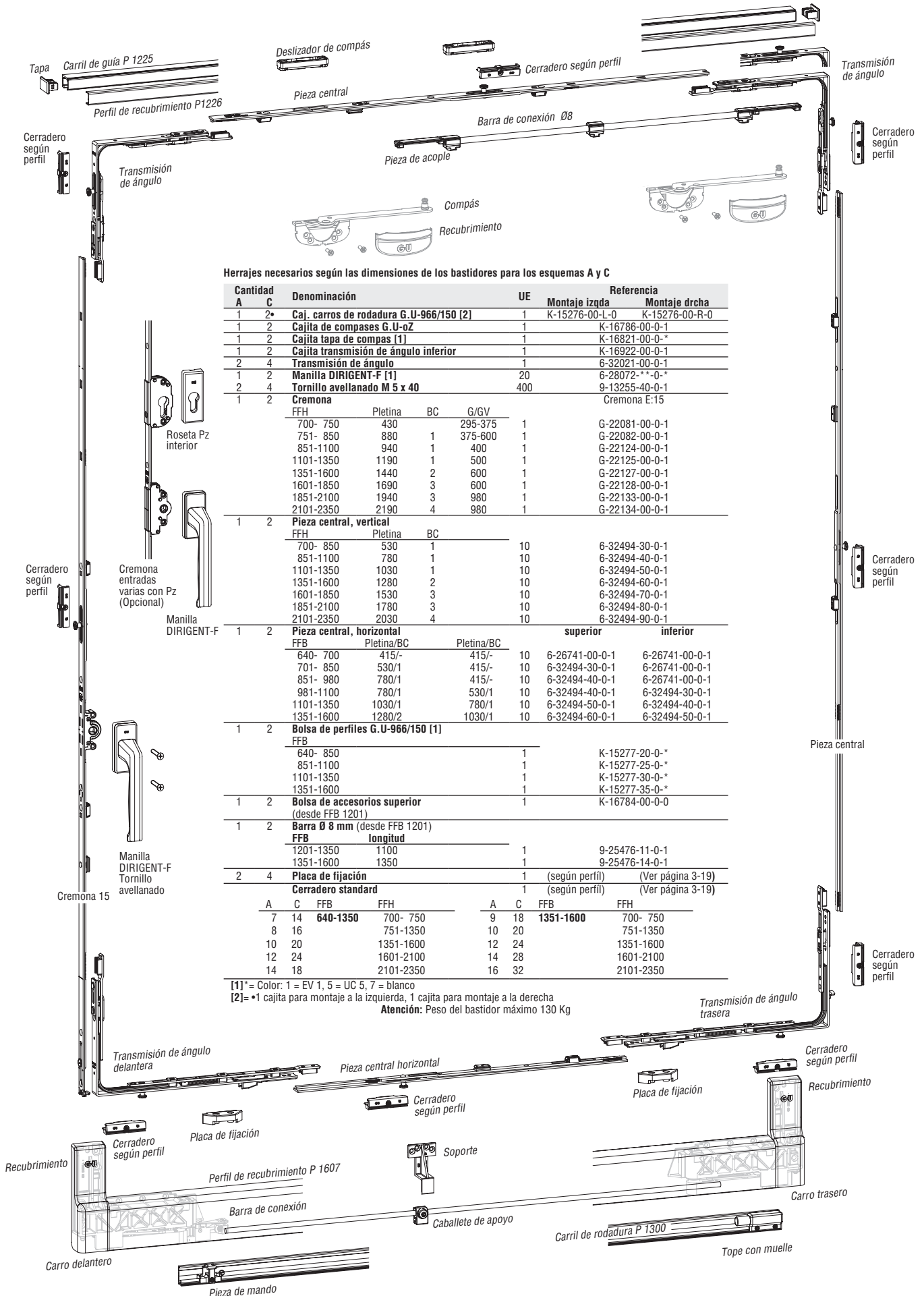

Herrajes necesarios según las dimensiones de los bastidores para los esquemas A y C

| Cantidad | Denominación | UE            | Referencia                                     |
|----------|--------------|---------------|--|
| A        | C            |               | Montaje izqda / Montaje drcha                  |
| 1        | 2*           |               | K-15276-00-L-0 / K-15276-00-R-0                |
| 1        | 2            |               | K-16786-00-0-1                                 |
| 1        | 2            |               | K-16821-00-0-*                                 |
| 1        | 2            |               | K-16922-00-0-1                                 |
| 2        | 4            |               | 6-32021-00-0-1                                 |
| 1        | 2            | 20            | 6-28072-*-*0-*                                 |
| 2        | 4            | 400           | 9-13255-40-0-1                                 |
| 1        | 2            |               | Cremona E:15                                   |
|          |              | FFH           | Pletina BC G/GV                                |
|          |              | 700- 750      | 430 295-375 1                                  |
|          |              | 751- 850      | 880 1 375-600 1                                |
|          |              | 851-1100      | 940 1 400 1                                    |
|          |              | 1101-1350     | 1190 1 500 1                                   |
|          |              | 1351-1600     | 1440 2 600 1                                   |
|          |              | 1601-1850     | 1690 3 600 1                                   |
|          |              | 1851-2100     | 1940 3 980 1                                   |
|          |              | 2101-2350     | 2190 4 980 1                                   |
| 1        | 2            |               | Pieza central, vertical                        |
|          |              | FFH           | Pletina BC                                     |
|          |              | 700- 850      | 530 1 10                                       |
|          |              | 851-1100      | 780 1 10                                       |
|          |              | 1101-1350     | 1030 1 10                                      |
|          |              | 1351-1600     | 1280 2 10                                      |
|          |              | 1601-1850     | 1530 3 10                                      |
|          |              | 1851-2100     | 1780 3 10                                      |
|          |              | 2101-2350     | 2030 4 10                                      |
| 1        | 2            |               | Pieza central, horizontal                      |
|          |              | FFB           | Pletina/BC Pletina/BC superior inferior        |
|          |              | 640- 700      | 415/- 415/- 10 6-26741-00-0-1 6-26741-00-0-1   |
|          |              | 701- 850      | 530/1 415/- 10 6-32494-30-0-1 6-26741-00-0-1   |
|          |              | 851- 980      | 780/1 415/- 10 6-32494-40-0-1 6-26741-00-0-1   |
|          |              | 981-1100      | 780/1 530/1 10 6-32494-40-0-1 6-32494-30-0-1   |
|          |              | 1101-1350     | 1030/1 780/1 10 6-32494-50-0-1 6-32494-40-0-1  |
|          |              | 1351-1600     | 1280/2 1030/1 10 6-32494-60-0-1 6-32494-50-0-1 |
| 1        | 2            |               | Bolsa de perfiles G.U-966/150 [1]              |
|          |              | FFB           |  |
|          |              | 640- 850      | 1 K-15277-20-0-*                               |
|          |              | 851-1100      | 1 K-15277-25-0-*                               |
|          |              | 1101-1350     | 1 K-15277-30-0-*                               |
|          |              | 1351-1600     | 1 K-15277-35-0-*                               |
| 1        | 2            |               | Bolsa de accesorios superior (desde FFB 1201)  |
| 1        | 2            |               | Barra Ø 8 mm (desde FFB 1201)                  |
|          |              | FFB longitud  |  |
|          |              | 1201-1350     | 1100 1 9-25476-11-0-1                          |
|          |              | 1351-1600     | 1350 1 9-25476-14-0-1                          |
| 2        | 4            |               | Placa de fijación                              |
|          |              |               | (según perfil) (Ver página 3-19)               |
|          |              |               | (según perfil) (Ver página 3-19)               |
|          |              |               | Cerradero standard                             |
|          |              | A C FFB       | A C FFB FFB                                    |
|          |              | 7 14 640-1350 | 700- 750 9 18 1351-1600 700- 750               |
|          |              | 8 16          | 751-1350 10 20 751-1350                        |
|          |              | 10 20         | 1351-1600 12 24 1351-1600                      |
|          |              | 12 24         | 1601-2100 14 28 1601-2100                      |
|          |              | 14 18         | 2101-2350 16 32 2101-2350                      |

[1]\* = Color: 1 = EV 1, 5 = UC 5, 7 = blanco

[2]= •1 cajita para montaje a la izquierda, 1 cajita para montaje a la derecha

Atención: Peso del bastidor máximo 130 Kg



# Corredero-Paralelo PS-966/200 oZ.

Con cierre AUTOMÁTICO de carros y compases, seguridad básica con manilla a mecanismo. Posición ranura 9 y 13 mm.

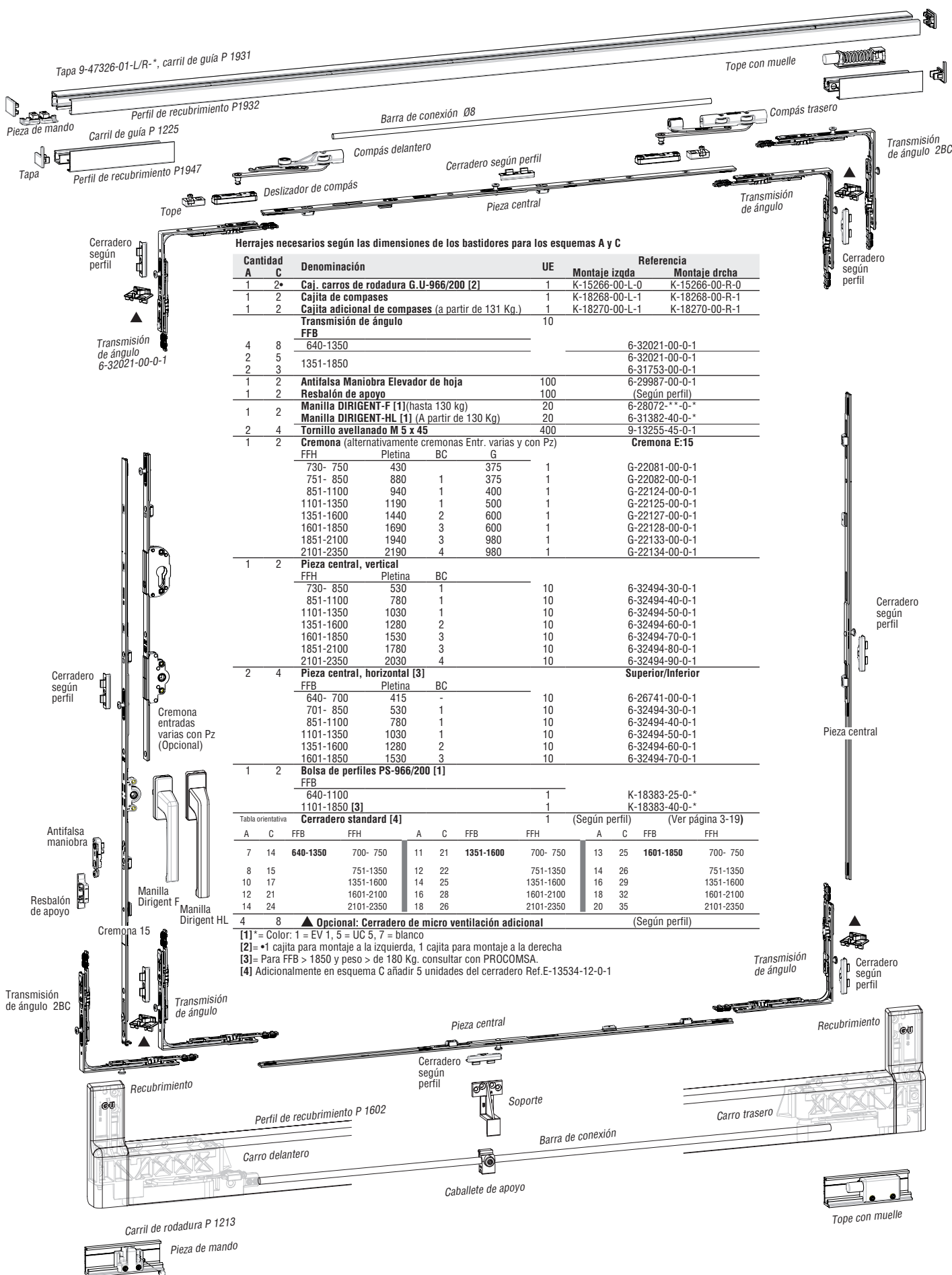

Herrajes necesarios según las dimensiones de los bastidores para los esquemas A y C

| Cantidad                      | A  | C               | Denominación   | UE      | Referencia     |                     |                |                |    |                  |           |
|-------------------------------|----|-----------------|--|---------|----------------|---------------------|----------------|----------------|----|------------------|-----------|
|                               |    |                 |  |         | Montaje izqda  | Montaje drcha       |                |                |    |                  |           |
| 1                             | 2* |                 | <b>Caj. carros de rodadura G.U-966/200 [2]</b>                   | 1       | K-15266-00-L-0 | K-15266-00-R-0      |                |                |    |                  |           |
| 1                             | 2  |                 | <b>Cajita de compases</b>  | 1       | K-18268-00-L-1 | K-18268-00-R-1      |                |                |    |                  |           |
| 1                             | 2  |                 | <b>Cajita adicional de compases (a partir de 131 Kg.)</b>        | 1       | K-18270-00-L-1 | K-18270-00-R-1      |                |                |    |                  |           |
|                               |    |                 | <b>Transmisión de ángulo FFB</b>                                 | 10      |                |                     |                |                |    |                  |           |
| 4                             | 8  |                 | 640-1350   |         |                | 6-32021-00-0-1      |                |                |    |                  |           |
| 2                             | 5  |                 | 1351-1850  |         |                | 6-32021-00-0-1      |                |                |    |                  |           |
| 2                             | 3  |                 |  |         |                | 6-31753-00-0-1      |                |                |    |                  |           |
| 1                             | 2  |                 | <b>Antifalsa Maniobra Elevador de hoja</b>                       | 100     |                | 6-29987-00-0-1      |                |                |    |                  |           |
| 1                             | 2  |                 | <b>Resbalón de apoyo</b>   | 100     |                | (Según perfil)      |                |                |    |                  |           |
| 1                             | 2  |                 | <b>Manilla DIRIGENT-F [1] (hasta 130 kg)</b>                     | 20      |                | 6-28072-**-0-*      |                |                |    |                  |           |
| 1                             | 2  |                 | <b>Manilla DIRIGENT-HL [1] (A partir de 130 Kg)</b>              | 20      |                | 6-31382-40-0-*      |                |                |    |                  |           |
| 2                             | 4  |                 | <b>Tornillo avellanado M 5 x 45</b>                              | 400     |                | 9-13255-45-0-1      |                |                |    |                  |           |
| 1                             | 2  |                 | <b>Cremona (alternativamente cremonas Entr. varias y con Pz)</b> |         |                | <b>Cremona E:15</b> |                |                |    |                  |           |
|                               |    |                 | FFH  | Pletina | BC             | G                   |                |                |    |                  |           |
|                               |    |                 | 730- 750   | 430     |                | 375                 | G-22081-00-0-1 |                |    |                  |           |
|                               |    |                 | 751- 850   | 880     | 1              | 375                 | G-22082-00-0-1 |                |    |                  |           |
|                               |    |                 | 851-1100   | 940     | 1              | 400                 | G-22124-00-0-1 |                |    |                  |           |
|                               |    |                 | 1101-1350  | 1190    | 1              | 500                 | G-22125-00-0-1 |                |    |                  |           |
|                               |    |                 | 1351-1600  | 1440    | 2              | 600                 | G-22127-00-0-1 |                |    |                  |           |
|                               |    |                 | 1601-1850  | 1690    | 3              | 600                 | G-22128-00-0-1 |                |    |                  |           |
|                               |    |                 | 1851-2100  | 1940    | 3              | 980                 | G-22133-00-0-1 |                |    |                  |           |
|                               |    |                 | 2101-2350  | 2190    | 4              | 980                 | G-22134-00-0-1 |                |    |                  |           |
| 1                             | 2  |                 | <b>Pieza central, vertical</b>                                   |         |                |                     |                |                |    |                  |           |
|                               |    |                 | FFH  | Pletina | BC             |                     |                |                |    |                  |           |
|                               |    |                 | 730- 850   | 530     | 1              |                     | 6-32494-30-0-1 |                |    |                  |           |
|                               |    |                 | 851-1100   | 780     | 1              |                     | 6-32494-40-0-1 |                |    |                  |           |
|                               |    |                 | 1101-1350  | 1030    | 1              |                     | 6-32494-50-0-1 |                |    |                  |           |
|                               |    |                 | 1351-1600  | 1280    | 2              |                     | 6-32494-60-0-1 |                |    |                  |           |
|                               |    |                 | 1601-1850  | 1530    | 3              |                     | 6-32494-70-0-1 |                |    |                  |           |
|                               |    |                 | 1851-2100  | 1780    | 3              |                     | 6-32494-80-0-1 |                |    |                  |           |
|                               |    |                 | 2101-2350  | 2030    | 4              |                     | 6-32494-90-0-1 |                |    |                  |           |
| 2                             | 4  |                 | <b>Pieza central, horizontal [3]</b>                             |         |                |                     |                |                |    |                  |           |
|                               |    |                 | FFH  | Pletina | BC             |                     |                |                |    |                  |           |
|                               |    |                 | 640- 700   | 415     | -              |                     | 6-26741-00-0-1 |                |    |                  |           |
|                               |    |                 | 701- 850   | 530     | 1              |                     | 6-32494-30-0-1 |                |    |                  |           |
|                               |    |                 | 851-1100   | 780     | 1              |                     | 6-32494-40-0-1 |                |    |                  |           |
|                               |    |                 | 1101-1350  | 1030    | 1              |                     | 6-32494-50-0-1 |                |    |                  |           |
|                               |    |                 | 1351-1600  | 1280    | 2              |                     | 6-32494-60-0-1 |                |    |                  |           |
|                               |    |                 | 1601-1850  | 1530    | 3              |                     | 6-32494-70-0-1 |                |    |                  |           |
| 1                             | 2  |                 | <b>Bolsa de perfiles PS-966/200 [1]</b>                          |         |                |                     |                |                |    |                  |           |
|                               |    |                 | FFH  |         |                |                     |                |                |    |                  |           |
|                               |    |                 | 640-1100   |         |                |                     | 1              | K-18383-25-0-* |    |                  |           |
|                               |    |                 | 1101-1850 [3]  |         |                |                     | 1              | K-18383-40-0-* |    |                  |           |
| <b>Tabla orientativa</b>      |    |                 |  |         |                |                     |                |                |    |                  |           |
| <b>Cerradero standard [4]</b> |    |                 |  |         |                |                     |                |                |    |                  |           |
| A                             | C  | FFB             | FFH  | A       | C              | FFB                 | FFH            | A              | C  | FFB              | FFH       |
| 7                             | 14 | <b>640-1350</b> | 700- 750   | 11      | 21             | <b>1351-1600</b>    | 700- 750       | 13             | 25 | <b>1601-1850</b> | 700- 750  |
| 8                             | 15 |                 | 751-1350   | 12      | 22             |                     | 751-1350       | 14             | 26 |                  | 751-1350  |
| 10                            | 17 |                 | 1351-1600  | 14      | 25             |                     | 1351-1600      | 16             | 29 |                  | 1351-1600 |
| 12                            | 21 |                 | 1601-2100  | 16      | 28             |                     | 1601-2100      | 18             | 32 |                  | 1601-2100 |
| 14                            | 24 |                 | 2101-2350  | 18      | 26             |                     | 2101-2350      | 20             | 35 |                  | 2101-2350 |

[1]\* = Color: 1 = EV 1, 5 = UC 5, 7 = blanco  
 [2] = \*1 cajita para montaje a la izquierda, 1 cajita para montaje a la derecha  
 [3] = Para FFB > 1850 y peso > de 180 Kg. consultar con PROCOMSA.  
 [4] Adicionalmente en esquema C añadir 5 unidades del cerradero Ref.E-13534-12-0-1

MD.200219

# Corredero-Paralelo PS-966/150 oZ.

Con cierre AUTOMÁTICO de carros y compases, seguridad básica con manilla a mecanismo. Posición ranura 9 y 13 mm.

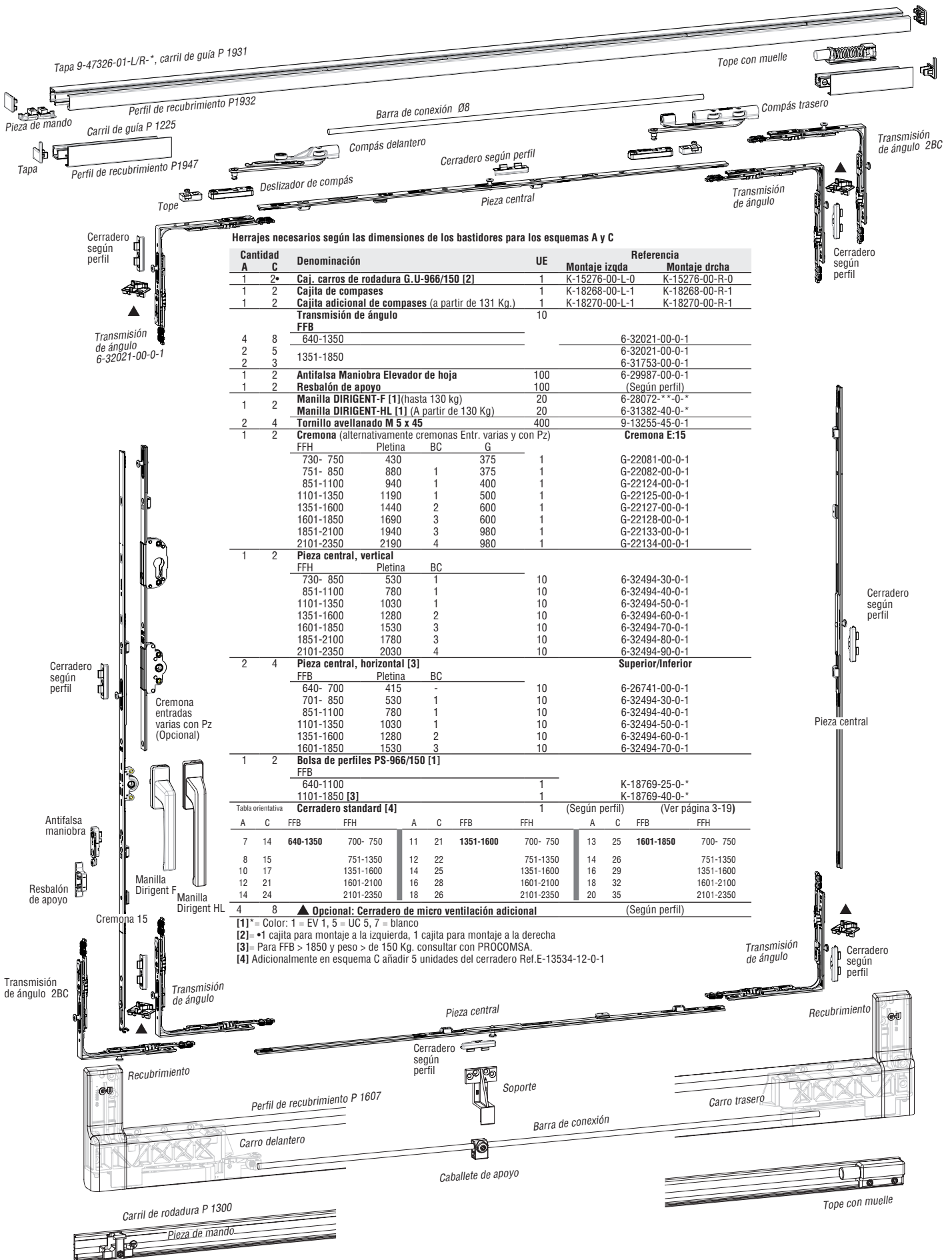

Herrajes necesarios según las dimensiones de los bastidores para los esquemas A y C

| Cantidad  | Denominación  | UE       | Referencia     |                          |    |           |           |    |    |           |           |
|---|---|----------|----------------|--------------------------|----|-----------|-----------|----|----|-----------|-----------|
|   |   |          | Montaje izqda  | Montaje drcha            |    |           |           |    |    |           |           |
| 1   | 2* Caj. carros de rodadura G.U-966/150 [2]                  | 1        | K-15276-00-L-0 | K-15276-00-R-0           |    |           |           |    |    |           |           |
| 1   | 2 Cajita de compases  | 1        | K-18268-00-L-1 | K-18268-00-R-1           |    |           |           |    |    |           |           |
| 1   | 2 Cajita adicional de compases (a partir de 131 Kg.)        | 1        | K-18270-00-L-1 | K-18270-00-R-1           |    |           |           |    |    |           |           |
| <b>Transmisión de ángulo</b>                    |   |          |                |                          |    |           |           |    |    |           |           |
| FFB   |   |          |                |                          |    |           |           |    |    |           |           |
| 4   | 8 640-1350  |          |                | 6-32021-00-0-1           |    |           |           |    |    |           |           |
| 2   | 5 1351-1850   |          |                | 6-32021-00-0-1           |    |           |           |    |    |           |           |
| 2   | 3 640-1350  |          |                | 6-31753-00-0-1           |    |           |           |    |    |           |           |
| 1   | 2 Antifalsa Maniobra Elevador de hoja                       | 100      |                | 6-29987-00-0-1           |    |           |           |    |    |           |           |
| 1   | 2 Resbalón de apoyo   | 100      |                | (Según perfil)           |    |           |           |    |    |           |           |
| 1   | 2 Manilla DIRIGENT-F [1](hasta 130 kg)                      | 20       |                | 6-28072-**-0-*           |    |           |           |    |    |           |           |
| 1   | 2 Manilla DIRIGENT-HL [1] (A partir de 130 Kg)              | 20       |                | 6-31382-40-0-*           |    |           |           |    |    |           |           |
| 2   | 4 Tornillo avellanado M 5 x 45                              | 400      |                | 9-13255-45-0-1           |    |           |           |    |    |           |           |
| 1   | 2 Cremona (alternativamente cremonas Entr. varias y con Pz) |          |                | <b>Cremona E:15</b>      |    |           |           |    |    |           |           |
| FFH Pletina BC G                                |   |          |                |                          |    |           |           |    |    |           |           |
|   | 730- 750  | 430      | 375            | 1 G-22081-00-0-1         |    |           |           |    |    |           |           |
|   | 751- 850  | 880      | 375            | 1 G-22082-00-0-1         |    |           |           |    |    |           |           |
|   | 851-1100  | 940      | 400            | 1 G-22124-00-0-1         |    |           |           |    |    |           |           |
|   | 1101-1350   | 1190     | 500            | 1 G-22125-00-0-1         |    |           |           |    |    |           |           |
|   | 1351-1600   | 1440     | 600            | 1 G-22127-00-0-1         |    |           |           |    |    |           |           |
|   | 1601-1850   | 1690     | 600            | 1 G-22128-00-0-1         |    |           |           |    |    |           |           |
|   | 1851-2100   | 1940     | 980            | 1 G-22133-00-0-1         |    |           |           |    |    |           |           |
|   | 2101-2350   | 2190     | 980            | 1 G-22134-00-0-1         |    |           |           |    |    |           |           |
| 1   | 2 <b>Pieza central, vertical</b>                            |          |                |                          |    |           |           |    |    |           |           |
| FFH Pletina BC                                  |   |          |                |                          |    |           |           |    |    |           |           |
|   | 730- 850  | 530      | 1              | 10 6-32494-30-0-1        |    |           |           |    |    |           |           |
|   | 851-1100  | 780      | 1              | 10 6-32494-40-0-1        |    |           |           |    |    |           |           |
|   | 1101-1350   | 1030     | 1              | 10 6-32494-50-0-1        |    |           |           |    |    |           |           |
|   | 1351-1600   | 1280     | 2              | 10 6-32494-60-0-1        |    |           |           |    |    |           |           |
|   | 1601-1850   | 1530     | 3              | 10 6-32494-70-0-1        |    |           |           |    |    |           |           |
|   | 1851-2100   | 1780     | 3              | 10 6-32494-80-0-1        |    |           |           |    |    |           |           |
|   | 2101-2350   | 2030     | 4              | 10 6-32494-90-0-1        |    |           |           |    |    |           |           |
| 2   | 4 <b>Pieza central, horizontal [3]</b>                      |          |                | <b>Superior/Inferior</b> |    |           |           |    |    |           |           |
| FFB Pletina BC                                  |   |          |                |                          |    |           |           |    |    |           |           |
|   | 640- 700  | 415      | -              | 10 6-26741-00-0-1        |    |           |           |    |    |           |           |
|   | 701- 850  | 530      | 1              | 10 6-32494-30-0-1        |    |           |           |    |    |           |           |
|   | 851-1100  | 780      | 1              | 10 6-32494-40-0-1        |    |           |           |    |    |           |           |
|   | 1101-1350   | 1030     | 1              | 10 6-32494-50-0-1        |    |           |           |    |    |           |           |
|   | 1351-1600   | 1280     | 2              | 10 6-32494-60-0-1        |    |           |           |    |    |           |           |
|   | 1601-1850   | 1530     | 3              | 10 6-32494-70-0-1        |    |           |           |    |    |           |           |
| 1   | 2 <b>Bolsa de perfiles PS-966/150 [1]</b>                   |          |                |                          |    |           |           |    |    |           |           |
| FFB   |   |          |                |                          |    |           |           |    |    |           |           |
|   | 640-1100  |          |                | 1 K-18769-25-0-*         |    |           |           |    |    |           |           |
|   | 1101-1850 [3]   |          |                | 1 K-18769-40-0-*         |    |           |           |    |    |           |           |
| <b>Tabla orientativa Cerradero standard [4]</b> |   |          |                |                          |    |           |           |    |    |           |           |
| A C FFB FFH 1 (Según perfil) (Ver página 3-19)  |   |          |                |                          |    |           |           |    |    |           |           |
| 7   | 14  | 640-1350 | 700- 750       | 11                       | 21 | 1351-1600 | 700- 750  | 13 | 25 | 1601-1850 | 700- 750  |
| 8   | 15  |          | 751-1350       | 12                       | 22 |           | 751-1350  | 14 | 26 |           | 751-1350  |
| 10  | 17  |          | 1351-1600      | 14                       | 25 |           | 1351-1600 | 16 | 29 |           | 1351-1600 |
| 12  | 21  |          | 1601-2100      | 16                       | 28 |           | 1601-2100 | 18 | 32 |           | 1601-2100 |
| 14  | 24  |          | 2101-2350      | 18                       | 26 |           | 2101-2350 | 20 | 35 |           | 2101-2350 |

[1]\*= Color: 1 = EV 1, 5 = UC 5, 7 = blanco  
 [2]= \*1 cajita para montaje a la izquierda, 1 cajita para montaje a la derecha  
 [3]= Para FFB > 1850 y peso > de 150 Kg. consultar con PROCOMSA.  
 [4] Adicionalmente en esquema C añadir 5 unidades del cerradero Ref.E-13534-12-0-1

MD.200219

# Cerraderos y placas de fijación.

Según sistema de perfil de PVC

| Perfil      | Serie              | Marco   | Hoja    | Batiente | Ranura x ala | Cerradero standard | Cerradero AHS   | Cerradero SE   | Placa de fijación | Cerradero aireación PS966 |
|-------------|--------------------|---------|---------|----------|--------------|--------------------|-----------------|----------------|-------------------|---------------------------|
| ALUPLAST    | 2000               | 120002  | 120022  | 120203   | 13 x 20      | 9-34907-00-0-1     | 9-39847-00-0-1A | 6-27831-05-0-1 | 9-36496-00-0-1    |                           |
| ALUPLAST    | 3000               | 120.002 | 130.024 | 130.023  | 13 x 20      | 9-34907-00-0-1     | 9-39847-00-0-1A | 6-27831-05-0-1 | 9-36496-00-0-1    |                           |
| ALUPLAST    | 4000               | 140.002 | 140.025 | 140.066  | 13 x 20      | 9-38218-00-0-1     |                 | 6-27831-08-0-1 | 9-36496-00-0-1    |                           |
| ALUPLAST    | 5000               | 150002  | 150025  | 160066   | 13 x 20      | 9-38218-00-0-1     |                 | 6-27831-08-0-1 | 9-36496-00-0-1    |                           |
| ALUPLAST    | 6000               | 160003  | 160025  | 160066   | 13 x 20      | 9-38218-00-0-1     |                 | 6-27831-08-0-1 | 9-36496-00-0-1    |                           |
| ALPHACAN    | SYSTEM MD          | PD 602  | PV 611  | PE 621   | 13 x 20      | 9-38115-00-0-1     |                 | 6-27831-10-0-1 | 9-33807-00-0-1    |                           |
| ALPHACAN    | ALPHA 70-80        | 62701   | 63721   | 64740    | 13 x 20      | 9-42972-00-0-1     | 9-43348-00-0-1  | 6-27831-06-0-1 | 9-36277-00-0-1    |                           |
| BRÜGMANN    | BE-73              | HP1220  | HP1720  | HP3500   | 13 x 20      | 9-34907-00-0-1     |                 | 6-27831-05-0-1 | 9-36277-00-0-1    |                           |
| BRÜGMANN    | BE-82              | HO 8020 | HO 8530 | HO 8800  | 13 x 20      | 9-34907-00-0-1     |                 | 6-27831-05-0-1 | 9-36277-00-0-1    |                           |
| CORTIZO     | A70 DJ y TJ        |         |         |          | 13 x 20      | 9-45847-00-0-1     | 9-42586-00-0-1  | 6-27831-02-0-1 | 9-36496-00-0-1    |                           |
| DECEUNINCK  | ZENDOW             | 3001    | 3051    | 3077     | 13 x 20      | E-19550-35-0-1     | 9-41825-00-0-1  | 6-27831-47-0-1 | 9-35509-00-0-1    | [▲] 6-39023-01-L/R-1      |
| GEALAN      | 3000               | 3008    | 3090    | 3080     | 13 x 20      | 9-41591-00-0-1     | 9-39155-00-0-1  | 6-31067-14-0-1 | 9-35740-00-0-1    |                           |
| GEALAN      | 8000               | 8011    | 8093    | 8080     | 13 x 20      | 9-41591-00-0-1     | 9-39155-00-0-1  | 6-31067-14-0-1 | 9-35740-00-0-1    |                           |
| KBE         | DJ-70              | 370     | 375     | 385      | 13 x 20      | 9-35508-00-0-1     | 9-41825-00-0-1  | 6-31067-03-0-1 | 9-36496-00-0-1    |                           |
| KÖMMERLING  | EURODUR            | 1401    | 1411    | 1440     | 13 x 20      | 9-34907-03-0-1     | 9-41530-00-0-1  | 6-27831-01-0-1 | 9-33807-00-0-1    |                           |
| KÖMMERLING  | EURODUR            | 1401    | 1411    | 1172     | 13 x 20      | 9-34907-03-0-1     | 9-41530-00-0-1  | 6-27831-01-0-1 | 9-33807-00-0-1    |                           |
| KÖMMERLING  | EUROFUTUR          | 0101    | 0111    | 0140     | 13 x 20      | 9-34907-03-0-1     | 9-41530-00-0-1  | 6-27831-01-0-1 | 9-33807-00-0-1    |                           |
| KÖMMERLING  | SERIE 76           | 76171   | 76271   | 76472    | 13 x 20      | 9-35508-00-0-1     | 9-41825-00-0-1  | 6-36020-02-0-1 | 9-36496-00-0-1    | [▲] 6-39023-01-L/R-1      |
| PROFILPLAST | S-70               | P-7001  | P-7005  | P-7030   | 13 x 20      | 9-42972-00-0-1     | 9-43348-00-0-1  | 6-31067-05-0-1 | 9-36277-00-0-1    |                           |
| REHAU       | S-730              | 541060  | 541430  | 541100   | 13 x 20      | 9-35770-00-0-1     | 9-42592-00-0-1  | 6-27831-02-0-1 | 9-35771-00-0-1    |                           |
| REHAU       | Brillant Design    | 550000  | 550410  | 550530   | 13 x 20      | 9-35770-00-0-1     | 9-42592-00-0-1  | 6-27831-02-0-1 | 9-35771-00-0-1    |                           |
| REHAU       | Thermo Design 70   | 550 710 | 550 720 | 550 770  | 13 x 20      | 9-35770-00-0-1     | 9-42592-00-0-1  | 6-27831-02-0-1 | 9-35771-00-0-1    |                           |
| REHAU       | GENEO              | 532 305 | 532 035 | 532 070  | 13 X 20      | 9-44525-01-0-1     | 9-42593-00-0-1  | 6-30495-05-0-1 | 9-36496-00-0-1    | [▲] 6-39023-01-L/R-1      |
| SALAMANDER  | DESIGN 2D          | 210020  | 211025  | 216030   | 13 x 20      | 9-38634-00-0-1     | 9-42593-00-0-1  | 6-27831-30-0-1 | 9-36277-00-0-1    |                           |
| SALAMANDER  | DESIGN 3D          | 110220  | 211120  | 116035   | 13 x 20      | 9-38634-00-0-1     | 9-42593-00-0-1  | 6-27831-30-0-1 | 9-36277-00-0-1    |                           |
| SALAMANDER  | Streamline 76      | 250220  | 251020  | 256030   | 13 x 20      | 9-38634-00-0-1     | 9-42593-00-0-1  | 6-27831-30-0-1 | 9-36277-00-0-1    |                           |
| SALAMANDER  | BE-92              | 170420  | 171020  | 177030   | 13 x 20      | 9-38634-00-0-1     | 9-42593-00-0-1  | 6-27831-30-0-1 | 9-36277-00-0-1    |                           |
| SCHÜCO      | CORONA AS 60       | 8601    | 8605    | 8631     | 13 X 20      | 9-34907-00-0-1     |                 | 6-27831-08-0-1 | 9-36496-00-0-1    |                           |
| SCHÜCO      | CORONA CT 70       | 8595    | 8596    | 8636     | 13 x 20      | 9-34907-00-0-1     |                 | 6-27831-25-0-1 | 9-36277-00-0-1    |                           |
| VEKA        | Softline DJ 70 R13 | 101208  | 103232  | 102234   | 13 x 20      | 9-45847-00-0-1     | 9-42586-00-0-1  | 6-27831-70-0-1 | 9-36277-00-0-1    | [▲] 6-39023-01-L/R-1      |
| VEKA        | Softline 82 R13    | 101290  | 103345  | 102316   | 13 x 20      | 9-45847-00-0-1     | 9-42586-00-0-1  | 6-27831-70-0-1 | 9-36277-00-0-1    | [▲] 6-39023-01-L/R-1      |

\* L ó R para izquierda o derecha.

[▲] La mano de los 4 cerraderos necesarios corresponde con la mano de la hoja deslizante

MD.200219

3

## Nuestros Productos



TECNOLOGÍA DE  
VENTANA



TECNOLOGÍA DE  
PUERTA



SISTEMAS DE  
PUERTA  
AUTOMÁTICA



AIREACIÓN Y  
CONTROL SOLAR



ACCESORIOS PARA  
LA  
CONSTRUCCIÓN

## Nuestros Servicios



MARCADO CE  
PARA PUERTAS  
Y VENTANAS



SISTEMA DE  
CERTIFICACIÓN  
RC2



SOFTWARE DE  
GESTIÓN Y  
FABRICACIÓN



ASESORAMIENTO  
NORMATIVO

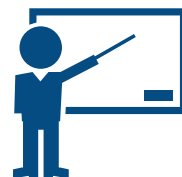

CENTRO DE  
FORMACIÓN